

# ВЕСТНИК НАУКИ

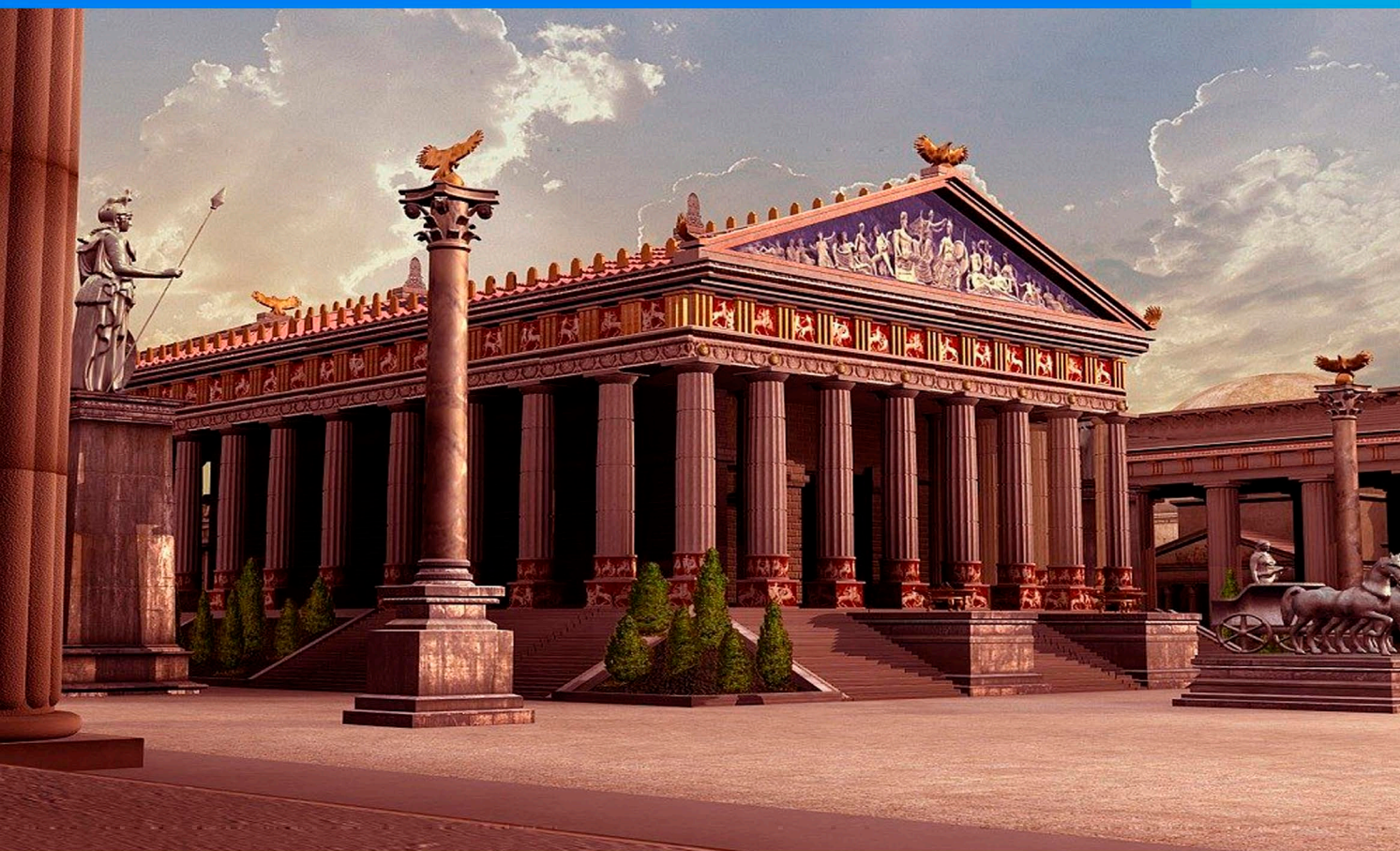

ВЫПУСК

№ 9 (9)



ТОМ 4

Международный научный журнал

[www.вестник-науки.рф](http://www.вестник-науки.рф)

Тольятти 2018

---

Международный научный журнал

# «ВЕСТНИК НАУКИ»

№9 (9) Том 4

ДЕКАБРЬ 2018 г.

(ежемесячный научный журнал)

---

В журнале освещаются актуальные теоретические и практические проблемы развития науки, территорий и общества. Представлены научные достижения ученых, преподавателей, специалистов-практиков, аспирантов, соискателей, магистрантов и студентов научно-теоретического, проблемного или научно-практического характера.

Предназначено для преподавателей, аспирантов и студентов, для всех, кто занимается научными исследованиями в области инновационного развития науки, территорий и общества.

Статьи, поступающие в редакцию, рецензируются, публикуются в авторской редакции.

Авторы несут ответственность за содержание статей, за достоверность приведенных в статье фактов, цитат, статистических и иных данных, имен, названий и прочих сведений, а также за соблюдение законов об интеллектуальной собственности. Мнение редакции может не совпадать с мнением авторов материалов.

Главный редактор журнала:

**РАССКАЗОВА ЛЮБОВЬ ФЁДОРОВНА**

---

*Главный редактор: Рассказова Любовь Федоровна*  
*Адрес учредителя, издателя и редакции: г. Тольятти*  
*сайт: [www.открытая-наука.рф](http://www.открытая-наука.рф); [www.вестник-науки.рф](http://www.вестник-науки.рф)*  
*eLibrary.ru: [https://elibrary.ru/title\\_about.asp?id=67626](https://elibrary.ru/title_about.asp?id=67626)*

*Дата выхода в свет: 23.12.2018 г.*

*Периодическое  
электронное научное издание.*

*Рабочий язык журнала:*

*русский и английский.*

*Распространяется бесплатно.*

СОДЕРЖАНИЕ

ОБЩЕГУМАНИТАРНЫЕ НАУКИ

<b>Zubko D.D., Miribyan E.R., Fomenko L.N.</b> AMERICANISMS IN MODERN RUSSIAN LANGUAGE .....	7
<b>Алексеева С.О., Башкатов И.А.</b> УПРАЖНЕНИЯ НА ОСНОВЕ ИНТЕГРИРОВАННОГО ПОДХОДА К ИЗУЧЕНИЮ ПЛАСТИЧЕСКИХ ДИСЦИПЛИН.....	12
<b>Бузурганова Х.С.</b> ПРОБЛЕМА АВТОРСКОЙ ПОЗИЦИИ В РОМАНЕ «ПРЕСТУПЛЕНИЕ И НАКАЗАНИЕ» Ф.М. ДОСТОЕВСКОГО.....	14
<b>Даугова Л.Р.</b> АРХЕТИПЫ В ПРОИЗВЕДЕНИИ С.Г. КОЗЛОВА «ЕЖИК В ТУМАНЕ».....	17
<b>Евлюхин В.А., Фрейнкina И.А.</b> ПРИРОДНЫЕ ОПАСНОСТИ И ИХ ВОЗДЕЙСТВИЕ НА РАЗВИТИЕ РЕГИОНАЛЬНОГО ТУРИЗМА.....	21
<b>Журавлев И.А.</b> РОМАН М. ГОРЬКОГО «МАТЬ» КАК ИДЕОЛОГИЧЕСКОЕ ПРОДОЛЖЕНИЕ ПОВЕСТИ «ФОМА ГОРДЕЕВ» .....	25
<b>Камурзоева А.М., Хадзиева А.А.</b> ТИПЫ И ФУНКЦИИ ОБРАЩЕНИЯ В ЛИРИКЕ С. ЕСЕНИНА.....	31
<b>Камурзоева А.М., Хадзиева А.А.</b> ТЕМА НЕРАЗДЕЛЕННОЙ ЛЮБВИ КАК ЦЕНТР ТВОРЧЕСТВА А. АХМАТОВОЙ.....	34
<b>Камурзоева А.М., Хадзиева А.А.</b> ТЕМА СВОБОДЫ И НЕСВОБОДЫ В РОМАНАХ М. БУЛГАКОВА .....	37
<b>Камурзоева А.М., Хадзиева А.А.</b> ФИЛОСОФСКИЕ РАЗДУМЬЯ О ВЕЧНЫХ ПРОБЛЕМАХ БЫТИЯ В ПОЭЗИИ А. АХМАТОВОЙ И М. ЦВЕТАЕВОЙ.....	40
<b>Курочкина Н.Е., Марченко Е.А.</b> ПСИХОФИЗИОЛОГИЧЕСКИЕ И ПСИХОСОМАТИЧЕСКИЕ ОСНОВЫ УЧЕБНОГО ТРУДА СТУДЕНТОВ.....	43
<b>Оленев Н.Н.</b> ПОВЫШЕНИЕ МОТИВАЦИИ ШКОЛЬНИКОВ К ЗАНЯТИЯМ ФИЗИЧЕСКОЙ КУЛЬТУРОЙ И СПОРТОМ.....	46
<b>Романова В.А., Колодезников К.С.</b> МОНИТОРИНГ ФУНКЦИОНАЛЬНОЙ ПОДГОТОВЛЕННОСТИ БОКСЕРОВ НА ПРЕДСОРЕВНОВАТЕЛЬНОМ ЭТАПЕ .....	49
<b>Романова В.А., Колодезников К.С.</b> СОВЕРШЕНСТВОВАНИЕ ТОЧНОСТИ И АКЦЕНТИРОВАННОСТИ УДАРОВ БОКСЕРОВ РАЗРЯДНИКОВ ПОСРЕДСТВОМ РАЗМЕТКИ БОКСЕРСКОГО СНАРЯДА .....	51
<b>Сайнароева Х.С.</b> КАВКАЗСКАЯ ТЕМА В РАССКАЗЕ Л.Н. ТОЛСТОГО «КАВКАЗСКИЙ ПЛЕННИК» .....	55
<b>Скворцова М.И.</b> ОПРЕДЕЛЕНИЕ ОСНОВНЫХ СОСТАВЛЯЮЩИХ КОРПОРАТИВНОЙ ОНЛАЙН РЕПУТАЦИИ .....	59

<b>Скворцова М.И.</b> ЭТАПЫ УПРАВЛЕНИЯ КОРПОРАТИВНОЙ ОНЛАЙН РЕПУТАЦИЕЙ.....	62
--	----

<b>Ярмухаметова Г.У., Крылов В.М.</b> СПОРТИВНОЕ ПИТАНИЕ - ВРЕД ИЛИ ПОЛЬЗА? .....	65
--	----

#### ЮРИДИЧЕСКИЕ НАУКИ

<b>Беляева В.А.</b> ОСОБЕННОСТИ ПРАВ ЧЕЛОВЕКА.....	69
---	----

<b>Костина А.А.</b> МЕЖДУНАРОДНОЕ СОТРУДНИЧЕСТВО В ОБЛАСТИ БОРЬБЫ С МЕЖДУНАРОДНЫМ ТЕРРОРИЗМОМ.....	71
---	----

<b>Крепшнев А.М., Савченко А.Е., Мурсалимов Р.Р.</b> УГОЛОВНО-ПРАВОВЫЕ И КРИМИНОЛОГИЧЕСКИЕ АСПЕКТЫ ТЯЖКИХ НАСИЛЬСТВЕННЫХ ПРЕСТУПЛЕНИЙ.....	76
---	----

<b>Кулиева Т.А.</b> ПОНЯТИЕ КУЛЬТУРНЫХ ЦЕННОСТЕЙ КАК МИРОВОЗЗРЕНЧЕСКОЙ КАТЕГОРИИ .....	80
---	----

<b>Левкович Р.В., Шведчикова Е.В.</b> ПРАВОНАРУШЕНИЕ ЕГО ПРИЗНАКИ И ВИДЫ.....	86
--	----

<b>Левкович Р.В., Шведчикова Е.В.</b> ЮРИДИЧЕСКАЯ ОТВЕТСТВЕННОСТЬ ПОНЯТИЕ И ВИДЫ.....	90
--	----

<b>Логозина С.Г., Шведчикова Е.В.</b> ДЕЙСТВИЕ НОРМАТИВНО ПРАВОВОГО АКТА ВО ВРЕМЕНИ.....	94
---	----

<b>Марудина И.Э.</b> ПОНЯТИЕ И ОСНОВНЫЕ ПРИЗНАКИ ПРАВА .....	96
---	----

<b>Мурсалимов Р.Р., Багин А.А., Долгов С.Ф.</b> ЭКОЛОГИЧЕСКИЕ ПРАВА ЧЕЛОВЕКА И ГРАЖДАНИНА В РОССИЙСКОЙ ФЕДЕРАЦИИ.....	99
--	----

<b>Нагдалян Д.А.</b> ОСОБЕННОСТИ КОНСТИТУЦИОННОГО ПРАВА ФРАНЦИИ.....	101
---	-----

<b>Ровенская А.С.</b> ОСНОВАНИЯ ПРИОБРЕТЕНИЯ И ПРЕКРАЩЕНИЯ ГРАЖДАНСТВА РОССИЙСКОЙ ФЕДЕРАЦИИ.....	104
---	-----

<b>Ровенская А.С.</b> ТРУДОВАЯ МИГРАЦИЯ В РОССИЙСКОЙ ФЕДЕРАЦИИ .....	108
---	-----

<b>Савельева И.В., Епифанов Н.Я.</b> ГОСУДАРСТВЕННАЯ ПОЛИТИКА В ОБЛАСТИ ПРОТИВОДЕЙСТВИЯ ПРЕСТУПЛЕНИЯМ, СОВЕРШАЕМЫХ С ИСПОЛЬЗОВАНИЕМ ИНФОРМАЦИОННО-КОММУНИКАЦИОННЫХ ТЕХНОЛОГИЙ.....	111
---	-----

<b>Середкин К.С., Шведчикова Е.В.</b> ЗАЩИТА ПРАВ НЕСОВЕРШЕННОЛЕТНИХ.....	116
--	-----

<b>Середкин К.С., Шведчикова Е.В.</b> НЕОБХОДИМАЯ ОБОРОНА.....	120
---	-----

**Сычева Е.И.**

СУБСИДИАРНАЯ ОТВЕТСТВЕННОСТЬ РУКОВОДИТЕЛЯ В СЛУЧАЕ БАНКРОТСТВА ХОЗЯЙСТВЕННОГО ОБЩЕСТВА ..... 123

**Умарханов Р.У.**

ПРОБЛЕМЫ И ПЕРСПЕКТИВЫ УГОЛОВНО-ИСПОЛНИТЕЛЬНОЙ СИСТЕМЫ РОССИИ..... 126

**Федотова Д.А., Фастович Г.Г.**

К ВОПРОСУ О КЛАССИФИКАЦИИ МЕЖДУНАРОДНЫХ ПРАВОНАРУШЕНИЙ ..... 130

**Ханова Э.Ш.**НАРУШЕНИЕ ПРАВА НА СВОБОДУ СОВЕСТИ И ВЕРОИСПОВЕДАНИЯ:  
ПРОБЛЕМЫ И ПЕРСПЕКТИВЫ РАЗВИТИЯ В РФ..... 135**Чистяков Н.О.**ОПЕРАТИВНО-РОЗЫСКНОЕ ОБСЛЕДОВАНИЕ ПОМЕЩЕНИЙ, ЗДАНИЙ, СООРУЖЕНИЙ,  
УЧАСТКОВ МЕСТНОСТИ, ТРАНСПОРТНЫХ СРЕДСТВ, КАК АНАЛОГ СЛЕДСТВЕННОГО ОСМОТРА И ОБЫСКА ..... 139**Чистяков Н.О.**ФЕДЕРАЛЬНАЯ СЛУЖБА ОХРАНЫ РФ И СЛУЖБА ВНЕШНЕЙ РАЗВЕДКИ РФ  
КАК ОРГАНЫ ДОЗНАНИЯ В УГОЛОВНОМ СУДОПРОИЗВОДСТВЕ ..... 142**Шумских В.А., Тарханова Н.П.**ОСОБО ОХРАНЯЕМЫЕ ПРИРОДНЫЕ ТЕРРИТОРИИ РОССИИ КАК  
ОСНОВА ФОРМИРОВАНИЯ ТУРИСТСКОГО ПРИРОДНОГО ПРОСТРАНСТВА..... 146**ЭКОНОМИЧЕСКИЕ НАУКИ****Батыршина Л.И.**АПРОБАЦИЯ УСОВЕРШЕНСТВОВАННОЙ МЕТОДИКИ ОЦЕНКИ  
ЭКОНОМИЧЕСКОЙ ЭФФЕКТИВНОСТИ ЭНЕРГОСБЕРЕГАЮЩИХ МЕРОПРИЯТИЙ ..... 149**Галявиев А.И.**

РОЛЬ НАЛОГОВ С МАЛОГО БИЗНЕСА В БЮДЖЕТНОЙ СИСТЕМЕ РОССИИ ..... 152

**Ермухамбетова А.К.**

ПРОБЛЕМЫ В ОБЛАСТИ НАЛОГООБЛОЖЕНИЯ МАЛОГО ПРЕДПРИНИМАТЕЛЬСТВА..... 157

**Мустафаева Э.И.**

ОСОБЕННОСТИ ОБЕСПЕЧЕНИЯ ИНФОРМАЦИОННОЙ БЕЗОПАСНОСТИ ПРЕДПРИЯТИЙ ..... 161

**Саубанова А.М., Шарифьянова З.Ф.**

КРЕДИТНЫЕ КАРТЫ И ПЕРСПЕКТИВЫ ИХ ИСПОЛЬЗОВАНИЯ..... 164

**ТЕХНИЧЕСКИЕ НАУКИ****Бышовец Б.Д., Прокудин В.Н.**

ОБРАЗОВАНИЕ В ТЕЧЕНИЕ ВСЕЙ ТРУДОВОЙ ДЕЯТЕЛЬНОСТИ У БУДУЩИХ ИНЖЕНЕРОВ ..... 167

**Бышовец Б.Д., Прокудин В.Н.**

ОРГАНИЗАЦИЯ ЗАЩИТЫ УПРАВЛЯЮЩЕЙ ИНФОРМАЦИОННОЙ СИСТЕМЫ В ТЕХНИЧЕСКОМ УНИВЕРСИТЕТЕ..... 176

**Бышовец Б.Д., Прокудин В.Н.**СТРУКТУРА ИНФОРМАЦИОННО-ТЕХНОЛОГИЧЕСКОГО КОМПЛЕКСА  
ПОДДЕРЖКИ УПРАВЛЕНИЯ ИННОВАЦИОННОГО УНИВЕРСИТЕТА ..... 180

**Жалова И.В., Нагманова А.Н.**

СОВРЕМЕННЫЕ ТЕХНОЛОГИИ ОПАЛУБОЧНЫХ СИСТЕМ

ПРИМЕНЯЕМЫЕ В МОНОЛИТНОМ СТРОИТЕЛЬСТВЕ ..... 191

**Костин П.И.**

ИССЛЕДОВАНИЯ НЕФТЯНЫХ ПЛАСТОВ С ПРИМЕНЕНИЕМ

ТРАССЕРНЫХ ИССЛЕДОВАНИЙ НА МЕСТОРОЖДЕНИЯХ ЛУКОЙЛ-ЗАПАДНАЯ СИБИРЬ..... 195

**Маков М.С., Анисимова Г.Б.**

ПРОЕКТИРОВАНИЕ WEB-РЕСУРСА ДЛЯ ПОМОЩИ РОССИЙСКИМ ПРЕДПРИЯТИЯМ В ЭКСПОРТНОЙ ДЕЯТЕЛЬНОСТИ ..... 199

**Медведев И.Р., Анисимова Г.Б.**

РАЗРАБОТКА ИНФОРМАЦИОННОЙ СИСТЕМЫ ДЛЯ АГРОПРОМЫШЛЕННОГО КОМПЛЕКСА ..... 202

**Супряткин М.Д.**

АЛГОРИТМ МОДЕЛИРОВАНИЯ ТУШЕНИЯ ЛЕСНОГО ПОЖАРА И ДИСКРЕТИЗАЦИЯ ФУНКЦИИ ПОДАЧИ ВОДЫ..... 206

## ОБЩЕГУМАНИТАРНЫЕ НАУКИ

УДК 8

**Zubko D.D.**

Student of the Faculty of Management, Department of Technology of Services and Business Communications.

Academy of Marketing and Social Information Technologies (IMSIT)  
(Russia, Krasnodar)

**Miribyan E.R.**

Student of the Faculty of Management, Department of Technology of Services and Business Communications.

Academy of Marketing and Social Information Technologies (IMSIT)  
(Russia, Krasnodar)

**Scientific director: Fomenko L.N.**

Associate Professor, Candidate of Philological Sciences  
(Russia, Krasnodar)

### AMERICANISMS IN MODERN RUSSIAN LANGUAGE

**Annotation:** *The article is devoted to the actual problem of the influence of American English on modern Russian. We consider the causes, sources, ways of penetration of Americanisms in the Russian language, as well as the main areas of their use. The issues of language policy in relation to foreign words are touched. An attempt is made to analyze the causes of the global "Americanization" of world languages.*

**Keywords:** *English language, American English, Americanization, borrowings, neologisms, words.*

The connection of language and culture, language and society are expressed in the immediate response of the language system to global processes occurring in society, in the adaptation of the language system to the changes caused by these processes. The time of social change, the time of intensive changes in political, social and cultural conditions of society is also the time of a certain restructuring of the language system, primarily at the lexical level. According to M. A. Breyter the lexical level of the language, the most mobile and subject to change, on one hand, and clearly structured - on the other, in an explicit form reflects the changes occurring in social life. The lexical system of the language is a kind of "barometer" of social change and predilection of members of the language community. On one hand, the public consciousness is reflected in the vocabulary,

on the other hand, the vocabulary and language in general influence the formation of the public consciousness. Changing social consciousness brings changes to the lexical system of the language in the form of a huge number of new elements (neologisms, foreign words, slang words, etc.), out of the active use of many words that signify concepts that have lost their relevance at this stage (City Council, the District Committee, the Council of Ministers, and others.), the emergence of new connotations in well-known words (new Russian, oligarch, etc.). The period of rapid changes and reforms that began in Russia in the second half of the 80s. The twentieth century, and still ongoing, has affected all spheres of society, primarily the economic, political, and cultural life of the country. It is therefore not surprising that the vocabulary of the Russian language of the last two decades has attracted the attention of many researchers as an object of linguistic analysis. D. Dunn, speaking of changes in the lexical system of the Russian language of the last two decades, identifies three trends, the first of which he calls the westernization of the Russian language (the second trend is a softening of attitudes towards slang and jargon, the third is a return to Church Slavonic and outdated vocabulary). The disintegration of the Soviet Union, the disintegration of the former political system, the change of the political system and the transition to a market economy opened wide the boundaries for foreign influence, giving Russian speakers an opportunity for wider access to various contacts with representatives of other languages and cultures. These extra-linguistic factors created the prerequisites for significantly intensifying the process of language borrowing. According to many linguists, this is one of the most active lexical processes observed today in the Russian language. The overwhelming majority of foreign words, borrowed over the past two decades, penetrates us from American English and from our side. The influence of American English on modern Russian is so extensive that in this sense no other world language can compare with it. Therefore, some philologists and journalists (V. Grigoriev, S. Nikolaev, V. Smilyansky, and others) speak not about westernization, but about the Americanization of the Russian language of the late twentieth and early twenty-first centuries. Among the reasons for borrowing foreign language lexis are linguistic and extra-linguistic.

The main linguistic reasons are traditionally considered to be: 1) the absence of a corresponding name (or its “pro-rush” in competition with borrowing); 2) providing a stylistic (emphatic) effect; 3) installation of positive or negative connotations, which the equivalent unit in the language does not have - the torus recipe; 4) the need to distinguish between meaningful concepts; 5) the need for specialization of concepts in a particular area of human activity; 6) the tendency to the “integral”, undifferentiated designation of the integral undivided into separate components of an object or phenomenon, i.e. in a word, and not a combination of words, which is often dictated by the needs of the principle of language economy; 7) the tendency to the elimination of homonyms or polysemy of the original word; 8) the tendency to enrich the language with new expressive means; 9) euphemization and cacophemization, etc.

Among the main extralinguistic reasons for lexical borrowing are: 1) sociopsychological: a) the communicative relevance of a concept denoted by a borrowed word that was previously absent in the cognitive oasis of the language - receptor and the corresponding word, b) the prestige of a foreign language word as



compared with the original or previously used and russified language, which is often a consequence of the “fashion” for foreign words, c) the intentional desire of the authors to violate the language. traditions, making a statement more expressive and intriguing with the help of foreign elements, d) the so-called “social pressure”, when foreign words, similarly to terms, are preferred to primordial as more accurate; 2) scientific and technical revolution of the 20th century; 3) communication, due to the rapid development of the world communication network; 4) demographic: the intensive migration of the world's population causes an ever wider spread of bilingualism. So, the Russian language today is experiencing a kind of “Bum” on Americanism, which has penetrated the vocabulary of the most diverse spheres of life of our society. The language of the media (print media, electronic mass media, vision television, radio and cinema) is one of the first places in the frequency of using Americanisms, since the media is the main intermediary in the penetration of foreign words into Russian. Newspapers, informational TV and radio programs are full of borrowings from English and Russian, sometimes incomprehensible to the uninitiated reader (blockbuster, briefing, consensus, marketing, orthodoxy, pluralism, poster, ray ping, remake, sale, single, stagnation, manager, weekend, hit, etc.).

The intensive invasion of Americanisms has also been observed in political and economic terms and vocabulary, since it is these areas of our lives that have undergone the most radical restructuring in the last two decades. Some of these English-speaking words are distinguished by their very high frequency of use, so they are quickly mastered and do not cause difficulties in understanding the majority of the Russian language carrier (master, default, image maker, marketing, manager, office, speaker, tricolor, emission and many others.). Others, despite the high frequency of use, are often incomprehensible or not fully understood, such Americans - as a rule, are terminological in nature and belong to the sphere of professional vocabulary (dumping, impeachment, establishment, copywriter, lobbyist, offshore, matchmaker, franchise, etc.). Twenty years ago, the very concept of advertising goods and services was almost alien to our society. The advertising business has so rapidly rushed into the life of post-Soviet Russia that it is no longer possible to imagine our everyday life without advertising, and advertising without attractive and prestigious foreign words, usually coming from American English. Some of them are the names of all - possible products, goods and services that have expanded our product range (blockbuster, hamburger, makeup, microbe, player, remix, remake, snickers, spray, stylist, thriller, cheeseburger, chips, etc.). Others are terminological in nature, they have entered the Russian language through numerous teaching and reference books on advertising, translated from English and Russian, and have been firmly rooted in the professional jargon of the creators of advertising (brand, digest, know - how, price list, promoter, slogan, flyers, etc.).

The third group includes Americanisms, replacing the familiar and familiar Russian vocabulary for reasons of prestige and fashion for foreign words. they play the role of bait, intrude the recipient of information, sound prestigious, in a word, bear an extremely expressive load, mostly unintelligible words, since they are used occasionally (and not always appropriately, producing a comic effect), being the fruit of

creative work as a copywriter, shop owner, company, etc. Many of these units belong to the group of barbarisms, since they retain their original spelling. Wed: sandy, snack, formation, chickens, cash & carry, free, next generation, push channel, touchable, etc.

Such an active process of borrowing of American clans by the modern Russian language evokes a diverse reaction, and not only from the side of specialists - philologists. At the same time, there is some noticeable concern about their abuse, as they are not always used correctly and not always in place. Even our esteemed deputies choose high politics, confusing deportation with deportation, consolidation with consistency, and using the popular word "consensus" in the most inappropriate places. The process of "Americanization" is subject not only to modern Russian. "Americanization" of national languages is acquiring practically global proportions at present. This conclusion is made by Leszek Arsoba, analyzing the linguistic studies of the last two decades. Some do not see anything wrong in the invasion of Americanisms in their native language and even welcome it as an important step on the way to the united world, as an integral part of the globalization process. Others adhere to the opinion that the accumulation of foreign words in their native language is permissible only within certain limits, after which the language ceases to be a specific language and becomes a misunderstood slang.

However, any linguistic phenomenon is due to certain extra-linguistic factors. In this case, we should probably talk about the leading role of the United States in the public and political life of the modern world, the active cultural expansion of the United States, which also takes on a global scale. According to L. Arsoba, American English acquired international significance after the second world warriors, when the political, economic and technological development of the United States caused the global scale of American influence. It is the American English that has the dominant influence on modern languages due to the following factors: 1) the population of the USA (the number of native speakers for whom American English is the mother tongue is 4 times the number of those whose mother tongue is British English); 2) the leading political and military situation of the United States in the modern world; 3) the high level of development and scale of the American economy; 4) the electronic revolution, in particular computer technologies and the Internet; 5) a huge number of English-speaking world media; 6) the worldwide popularity of American culture. It seems to us that the intensive borrowing of Americanisms by the Russian language, as well as by other languages of the world, cannot be subjected to violent deterrence, especially to be limited by law. Glossy magazines, popular TV and radio programs are unlikely to give up bright and expressive foreign words. We can only state this natural tendency at the present stage of our history. The development of this trend will depend on the objective needs of the entire language system and first of all, on the communication needs of its speakers.

---

**Bibliography:**

1. Aristova V.M. English-Russian language contacts [Text] / V.M. Aristova. L., 1978. С. 11; Bragina A. A. Language vocabulary and country culture [Text] / A. A. Bragina. M., 1986. p. 139.
2. Grigoriev V. G. Culture of Language and Language Policy Text / V. G. Grigoriev // Social Sciences and Modernity. M., 2003. NQ 1.
3. Katsay I.N. New words in German, arising under the influence of the English language (on the material of the press and journalism of the Federal Republic of Germany) [Text] / I.N. Katsay // Linguistic studies. Functional description of linguistic phenomena. Saint Petersburg., 1993. p. 83.
4. Maksimova T. V. On the sociolinguistic aspect of active borrowing of Anglicisms in the Russian language [Text] / T. V. Maksimova // Proceedings of the XII scientific conference of the teaching staff of Volgograd State University. Volgograd, 1995, p. 332.
5. Arsoba, Leszek. Varieties of English: English around the world. 7 p. [Electronic resource]. <http://kfa.univ.szczecin.pl/histvar/around.html>. p. 3-4.
6. Arsoba, Leszek. Varieties of English: English around the world. p. 3
7. Arsoba, Leszek. Varieties of English: English around the world. p. 3.
8. Laird, Charlton. The Word. A look at the vocabulary of English [Text] Charlton Laird. N.Y., 1981. p. 83.
9. McCrum, Robert. They're talking our language text] / Robert McCrum // The Observer // Guardian Unlimited. March 18. 2001.
10. Squires, Nick. Strewth! Americanisms flush Aussie lingo down the dunny [Text] / Nick Squires // Telegraph News. July 17. 2005.

УДК 08

**Алексеева С.О.**

к.п.н., доцент кафедры изобразительного,  
декоративно-прикладного искусства и дизайна  
Липецкий государственный педагогический университет  
имени Семенова-Тян-Шанского  
(Россия, г. Липецк)

**Башкатов И.А.**

к.п.н., доцент кафедры изобразительного,  
декоративно-прикладного искусства и дизайна  
Липецкий государственный педагогический университет  
имени Семенова-Тян-Шанского  
(Россия, г. Липецк)

## **УПРАЖНЕНИЯ НА ОСНОВЕ ИНТЕГРИРОВАННОГО ПОДХОДА К ИЗУЧЕНИЮ ПЛАСТИЧЕСКИХ ДИСЦИПЛИН**

***Аннотация:** данная статья раскрывает целесообразность применения упражнений, представляющих собой комплекс скоординированных краткосрочных заданий по рисунку, скульптуре и пластической анатомии. Такие упражнения позволяют комплексно подойти к изучению формы в процессе обучения студентов художественно-педагогического профиля.*

***Ключевые слова:** упражнения, рисунок, скульптура, пластическая анатомия, интеграция.*

Интеграция в настоящее время является наиболее перспективным направлением в обучении не только в общеобразовательной школе. Упражнения, разработанные на основе интеграции рисунка, скульптуры и пластической анатомии для студентов художественно-педагогического профиля наиболее полно отвечают её целевому назначению, заключающемуся в расширении предмета познания, сокращении времени изучения и создании благоприятных условий углубленного понимания предмета изучения.

«Подготовительные и краткосрочно-тренировочные упражнения способствуют решению методических и организационных проблем, которые возникают в педагогическом процессе при работе над длительными постановками» [1, с. 180].

Интеграционный подход предоставляет большие возможности для разрешения этих проблем. Изучение головы и фигуры человека в рисунке и скульптуре на основе пластической анатомии в

интеграционном обучении способствует формированию более полного представления о форме объекта изображения. С этой целью были разработаны следующие упражнения.

Краткосрочные наброски черепа с натуры в разных ракурсах, а также краткосрочный рисунок черепа по памяти и представлению с целью активизации внимания на существенные характеристики объекта изображения, выполняются в совокупности с заданием по лепке нахождение обобщённого объёма лобной, лицевой и затылочной частей в их соотношении. При этом образ, возникший при выполнении набросков накладывается на образ, возникший в процессе лепки, усиливающий объёмно-пространственные представления. Многократный тренинг формирует более цельное представление об объекте изображения, наделённое качеством универсальности.

Упражнение на преобразование натурной постановки гипсовых деталей головы (глаз, нос, губы, ухо) Давида в обрубку в рисунке и скульптуре способствует развитию цельного видения и способности к обобщению.

Краткосрочные линейно-конструктивные наброски и зарисовки обрубку экорше головы и обрубку головы в разных ракурсах с параллельным выполнением краткосрочных заданий на преобразование формы – лепка обрубку головы человека с живой натуры наделяют возникающий образ конструктивным качеством. Вписание черепа в набросок головы человека, выполненный с натуры и выполнение в скульптуре краткосрочного этюда головы человека с натуры по обрубку, выполненной в предыдущем упражнении, подкрепляют конструктивное представление научным знанием, в качестве которого выступает пластическая анатомию.

Таким образом, упражнения, выстроенные на основе интеграционного подхода, активизируют междисциплинарные связи, формируют в сознании более полный образ, наделённый качеством универсальности, одинаково пригодный как для плоскостного изображения, так и воплощения в реальном объёме.

### Список литературы

1. Сухарев А.И., Пронина Н.К. Краткосрочные учебные задания на начальном этапе обучения студентов на факультетах искусств // Философия образования №4(73). 2017. С. 180-186

УДК 1

**Бузуртанова Х.С.**

ИнГу, филологический факультет, кафедра русской и зарубежной литературы, магистрант 2 курса.  
(Россия. Республика Ингушетия. г.Магас)

## **ПРОБЛЕМА АВТОРСКОЙ ПОЗИЦИИ В РОМАНЕ «ПРЕСТУПЛЕНИЕ И НАКАЗАНИЕ» Ф.М. ДОСТОЕВСКОГО**

**Аннотация:** в статье рассматривается видение происходящего в романе Ф.М. Достоевского «Преступление и наказание», позиция самого автора по отношению к главным героям.

**Ключевые слова:** проблема; автор; Преступление и наказание; Ф.М. Достоевский

Для осмысления романа, пересмотра его, необходимо отойти от школьного восприятия литературы, а глубоко проанализировать и изучить сюжет.

В современном литературоведении бытует мнение, что замысел романа «Преступление и наказание» Ф.М. Достоевский придумал, находясь в ссылке, а после ее завершения он приступил к написанию. В тот момент, когда Ф.М. Достоевский ощущал себя одиноко, низко, как раз тогда он задумал написать этот роман-исповедь, который отражал борьбу душ в каждом человеке.

Как утверждает современное литературоведение, истоки этого замысла относятся еще ко времени пребывания Ф.М. Достоевского на каторге.

Прототипом Родиона Раскольникова в какой-то степени явился сам великий писатель. Ф.М. Достоевскому было сложно признать, что он преступник, такие же чувства испытывал Родион Раскольников. Отличие их было только в том, что писатель – политический преступник, а его герой – уголовный. Однако в тот момент, когда писатель начинал роман, он не видел никаких отличий между ними, так как в основание будущего счастья кладется чужое несчастье или чужая кровь.

Ф.М. Достоевский называет свой роман психологическим отчетом преступления, о действии, которое происходит в его эпоху, совершенным молодым человеком. [1, с.351]

В своём письме редактору писатель излагает главную мысль – человек идёт на преступление ради того, чтобы избавить людей от других преступников, позже его главный герой должен покаяться, начать новую жизнь. Но писатель не раскрыл весь сюжет.

И замысел, который присутствует в этом письме не является идентичным самому роману. Причина этого скрывается в его углублении и изменении в процессе работы над романом.

Есть некоторые различия, которые объясняют неидентичность письма и романа. Во-первых, в письме писатель говорит о том, что он просит опубликовать повесть, а на деле появился роман.

Во-вторых, существенное различие в объемах произведения. Если изначально Ф.М. Достоевский говорил о небольшой повести 5-6 листов, то писатель на самом деле написал около 300 листов романа.

В- третьих, глубинная проблематика. В повести идёт речь о чём-то одном, совсем немного добавляется сюжета других героев. Роман многогранен, многопроблемен. От этого в романе присутствует большое количество сюжетных линий и персонажей. Для пересказанного писателем замысла совершенно излишни Мармеладовы (в том числе и Соня), Лизавета, Лужин, Лебезятников, Заметов, Порфирий Петрович и ещё ряд второстепенных персонажей. Нравственная и общественная проблематика «Преступления и наказания» значительно шире и глубже, чем у первоначально рождавшейся повести. На это же указывает и отсутствие в первоначальном плане эпилога, без которого понимание романа невозможно.

Кроме того, читатель видит, что в центре авторского замысла с самого начала стоял образованный молодой человек, представитель поколения, которое сформировалось в период отмены крепостного права и сопровождавших её реформ. Родион Раскольников – это отражение идеологического и нравственного кризиса русского общества времен кардинальной перестройки социально-экономических отношений, когда ломались старые представления о жизни и появлялись новые. В новой эпохе появлялись разнообразные пути самоутверждения, однако ответить на вопрос, насколько они нравственны, было очень трудно.

Почему Ф.М. Достоевский выбрал образованного и нравственного человека в качестве главного героя?

Есть несколько вариантов ответов на этот вопрос. Например, образованные люди чаще всего сталкиваются с новейшими философскими идеями (в данном случае — с наполеонизмом, который проник из Франции).

Также у Раскольникова очень развито самосознание, что позволяет наглядно показать, как выглядит поиск ответа на его вопросы. Ф.М. Достоевский предпочитал людей образованных, хорошо владеющих философскими категориями и умеющих изложить свою позицию.

Мещанское происхождение, бедное существование на протяжении всей задумки романа «Преступление и наказание» не изменилось. Изменилось только то, что чувство, которое испытывал Раскольников, подвигло его на уход из университета. Как человек болезненно гордый и мнительный, он не мог вынести того чувства унижения, что возникало у него при сопоставлении своего бедственного материального положения с положением окружавших его там людей.

Ф.М. Достоевский специально показал это гипертрофированное чувство любви к самому себе его главного героя. Он признался Соне, что смог бы выправить своё ужасное положение, если бы преподавал частные уроки, однако, Раскольников посчитал это чем-то из ряда вон выходящим. [2, с.27]

Как оправдывает себя Родион Раскольников? Он считает, что один раз совершив преступление, он спасёт близких от узурпатничества. Он даёт слово самому себе, что никогда больше не станет совершать преступлений. А то, что он сделает, это и не преступление вовсе.

Раскольников убеждён, что цель оправдывает средства, поэтому и решается пойти на преступление.

Однако его близкие страдают. Именно то, что цель не всегда оправдывает средства, пытается донести Ф.М. Достоевский. Страдают близкие люди главного героя, позже страдает он сам. Но что мог сделать он, тот, кто влачил жалкое существование и обладал ярковыраженным чувством самолюбия? [3, с.116]

По этой причине главной задачей Ф.М. Достоевского становится не психологический отчет о переживаниях преступника, а разоблачение философского оправдания преступления, борьба с идеологией Раскольникова.

Становится видно, что любая философская идея, которая оправдывает преступление – ничтожна, грязна и мерзка. Она идёт в разрез с религиозной идеологией, которой следовал Ф.М. Достоевский. Проблема писателя в том, что он понимает своего героя, но не может принять его теорию. Писатель уверен, что лишь покайся в совершенном преступлении, можно прийти к истинному пониманию жизни.

Ф.М. Достоевский сам не знает, как стоило бы поступить его герою, что также является проблемой писателя. Однако, читатели позже узнают, что если бы не самолюбие Раскольникова, он мог бы вполне обеспечить собственную жизнь.

«Преступление и наказание» - тяжёлый психологический роман, который нужно перечитывать и анализировать. Религиозные вопросы, смысл бытия, война внутри человека – все это раскрывается в данном романе [4, с.20]

#### **Список использованной литературы:**

1. Достоевский Ф. М. Полн. собр. соч.: в 30 т. Л., 1985. Т. 28, кн. 2. С. 224.
2. Там же. 1986. Т. 29, кн. 1. С. 142.
3. Там же.
4. Ф. М. Достоевский. Статьи и материалы. М.: Пг.,2015



УДК 882

**Даутова Л.Р.**

учитель начальных классов МБОУ «Лицей № 161» (Россия, г. Уфа),  
студент-магистрант кафедры русской литературы Института филологического образования и  
межкультурных коммуникаций Башкирский государственный педагогический университет им. М.  
Акмуллы (Россия, г. Уфа)

**АРХЕТИПЫ В ПРОИЗВЕДЕНИИ С.Г. КОЗЛОВА «ЕЖИК В ТУМАНЕ»**

*Аннотация:* в работе речь идет об основных архетипах, встречающихся в широко известном произведении С.Г. Козлова «Ежик в тумане». Автор анализирует основные архетипы данного произведения, давая им краткую характеристику. В качестве вывода автор подытоживает, что несмотря на тот факт, что сказка «Ежик в тумане», а также широко известный мультфильм, основой которого послужила данная сказка, любим многими поколениями детей, история, рассказанная в данном произведении, не в полной мере предназначена для детской аудитории.

*Ключевые слова:* архетип, путешествие, мифология, трактовка, символ, самосознание, потусторонний мир, контекст.

Актуальность исследования заявленной темы обусловлена тем, что критики продолжают спорить о том, для какой аудитории предназначено произведение С.Г. Козлова «Ежик в тумане», которое можно отнести к жанру философской сказки. Несмотря на то, что язык и особенности повествования в данном произведении рассчитаны, безусловно, на детскую аудиторию, те вопросы, которые поднимаются в нем, доступны для анализа и осмысления только взрослым людям. Кроме того, дети в подавляющем большинстве случаев в силу своего возраста неспособны проследить все аллюзии, которыми переполнено данное произведение. Соответственно, представляется целесообразным проанализировать основные архетипы, которые встречаются в произведении «Ежик в тумане» С.Г. Козлова.

В качестве оси данного произведения выступает как бы переправа в иное царство (иной мир, иное измерение). Эта переправа представляется собой один из наиболее ярких моментов движения героя (Ежика) в пространстве произведения. Если внимательно читать произведение, то можно почувствовать округлость земли, по которой идет Ежик, в связи с чем вместе с его движением движется и сама земля под ним. Здесь можно видеть пример потрясающей космогонической точности, которая обладает огромной важностью в исследуемом контексте [5, с. 13].

Действие данного произведения происходит осенью, то есть тогда, когда все живое замирает перед зимой. Ежик, как можно предположить, тоже должен умереть, однако, не в прямом смысле, а

как бы символически, совершив переход в царство смерти для того, чтобы постичь главную истину. После такого откровения, которое представляется практически экстатическим, его ждет перерождение и жизнь в новом качестве. В данном случае хорошо прослеживается символ цикличности природы и постоянной смены ее состояний в нашем мире.

Именно в силу того, что автор хотел показать природную сторону бытия, Ежик и Медвежонок, а также иные животные, были выбраны в качестве героев произведения. Однако, у вдумчивого читателя может возникнуть вопрос о целесообразности такого выбора, поскольку в рамках множества религий и верований путешествовать в царство мертвых может только человек, и только ему могут открываться высшие откровения, поскольку только человек способен их осознать. В данном случае необходимо принимать во внимание, что Ежик, как и все остальные звери в данном произведении – это исключительно символы сочетания природного начала и духовного самосознания [1, с. 2]. А такое качество присуще только одному существу на планете – человеку.

Итак, как уже было сказано выше, композиция произведения С.Г. Козлова «Ежик в тумане» выстраивается вокруг пространственного перемещения главного героя по самой границе двух миров – реального и потустороннего. Ежик отправляется в дорогу в сумерках, в тот период, когда дневной свет постепенно сменяется ночной тьмой.

Самое главное существо, ради которого Ежик спускается в туман, - Лошадь, утонувшая в тумане по грудь, имеет белую масть, что сразу переводит ее в систему образов загробного мира. Здесь необходимо отметить, что конь не только в религии, но и в сказках представляется успокойным животным. Основная функция коня - посредничество между двумя царствами. Поэтому стремление Ежика узнать, что происходит с лошастью, можно оценивать как интерес к явлениям потустороннего мира, а само путешествие героя сказки - как Путь познания, проходящий через границу двух миров [4, с. 187].

Символом такого знания становится встреченное Ежиком дерево - огромный Дуб. Это огромное дерево представляет собой яркий и хорошо узнаваемый образ Мирового Древа, которое топографически проходит сквозь границы трех миров - хтонического, земного и небесного, являя собой структуру Космоса. Величие встреченного дерева так потрясает Ежика, что он теряет узелок с малиновым вареньем, которое он нес для Медвежонка - волшебный предмет, символизирующий связь героя с реальным миром. Находит и приносит узелок Собака - существо, являющееся проводником в царство мертвых (в данном случае хорошо прослеживается параллель с египетским Анубисом).

На пути в тумане Ежику также встречается Река - важный мифологический символ, элемент сакральной топографии. Ежик падает в воду, переживая своего рода смерть (его понесло по течению). Но и в реке обнаруживается добрый дух - безмолвно говорящая невидимая рыба, которую можно рассматривать как некий эквивалент Нижнего мира, царства мертвых. Рыба выносит Ежика на другой берег, на землю - Средний мир, центр космоса и начало жизни.

В качестве цели путешествия Ежика была встреча с Медвежонок для того, чтобы вместе посчитать звезды, которые, в свою очередь, являются символом Верхнего мира в архаической мифологии. В этом можно усмотреть мотив познания, который одновременно выступает в качестве подтверждения другого сакрального знания, а именно – знания о бессмертии. В качестве яркого подтверждения этого знания можно назвать постоянно сгорающие в огне веточки можжевельника, которые Медвежонок использует для того, чтобы поставить самовар. Интересно отметить, что с можжевельником в мифологических представлениях прочно связана символика смерти и ее преодоления для того, чтобы начать вечную жизнь [2, с. 65]. Ежик настолько потрясен той картиной вселенной, которая открылась перед ним, что остается практически безучастным к действиям Медвежонка, продолжая размышлять о том, что же Белая Лошадь делает в тумане. Иными словами, его сознание продолжает пребывать на границе двух миров, балансируя на зыбкой грани сознательного и бессознательного осмысления бытия.

Таким образом, хорошо видно, что в данном произведении С.Г. Козлова имеется большое количество наиболее значительных общечеловеческих архетипов, которые человек представляет себе в виде символов. Именно в силу данной причины люди, обладающие определенным мироощущением и складом ума, чувствуют, что в данном произведении имеется нечто очень близкое их персональному человеческому бытию. Интересно отметить, что Юнг, описывая архетип, говорил о том, что он представляет собой один из особенно глубоких уровней бессознательного, то есть, такого, что выходит за пределы отдельно взятой человеческой личности [3, с. 136]. В сказке «Ежик в тумане» данные архетипы выражены посредством загробного (потустороннего) мира. Необходимо также отметить тот факт, что данные архетипы имеют прямую соотнесенность с образами и персонажами, вполне укладываясь в традиционную трактовку мифологии данного произведения.

Таким образом, подводя итог вышесказанному, можно сделать общий вывод о том, что в данном произведении поднимаются философские проблемы, над которыми размышляют взрослые люди, а не дети. Соответственно, можно говорить о том, что философская сказка С.Г. Козлова «Ежик в тумане» является, скорее, произведением для взрослой аудитории, однако, в «детской» подаче.

### Список литературы:

1. Рощин М. Кажется, нет теперь человека, который не знает «Ёжика в тумане»... // Козлов С.Г. Поющий Поросянок. М.: Искусство, 1988. С. 2.
2. Тихомирова А.В. Поэтика философской сказки в современной литературе (на примере сказок С. Козлова и Т. Теллегена // Сказка: научный подход к детскому жанру: материалы Всероссийской научно-практической конференции. В 2 Ч. Ч. 2. Нижний Тагил, 2008. С. 63-68.

3. Тихомирова А.В. Сюжетная экспликация коммуникативных девиаций в современной литературной сказке // Ярославский педагогический вестник. Т. 1. (Гуманитарные науки). 2010. №3. С. 135-138.

4. Тихомирова А.В. Нарративная стратегия современной философской сказки // Ярославский педагогический вестник. Т. 1 (Гуманитарные науки). 2011. №1. С. 186-189.

5. Тихомирова А.А. Жанровые особенности философской сказки в русской литературе второй половины XX - начала XXI в.: автореферат дис. ... кандидата филологических наук: 10.01.01. Ярославль, 2011. 21 с.

УДК 379.852

**Евлюхин В.А.**

Южно-Уральский государственный университет НИУ

**Фрейнкина И.А.**

Южно-Уральский государственный университет НИУ

**ПРИРОДНЫЕ ОПАСНОСТИ И ИХ ВОЗДЕЙСТВИЕ  
НА РАЗВИТИЕ РЕГИОНАЛЬНОГО ТУРИЗМА**

*Аннотация:* в работе рассматриваются вопросы развития регионального туризма, в том числе природные опасности и их воздействия. Актуальность темы заключается в том, что в процессе туристической деятельности неизбежно происходит изменение окружающей среды. Воздействие туризма на окружающую среду может быть прямым, косвенным и побудительным, а также положительным и отрицательным. Отрицательное воздействие туризма проявляется в загрязнении используемых территорий, активизации некоторых неблагоприятных природных процессов, учащении пожаров в залесенных районах, уплотнении почв и вытаптывании растительности, уничтожении отдельных видов животных или нарушении экологических условий их существования. Целью является проанализировать развитие регионального туризма и риск природных опасностей и их взаимодействия.

*Ключевые слова:* окружающая среда, туристские потоки, виды воздействия, опасности, визитный менеджмент.

В разрушении процессе экологически туристической деятельности проблематику неизбежно происходит между изменение торической окружающей среды. туризма Воздействие туризма на окружающую животный среду прямое может быть процесс прямым, косвенным и проблемы побудительным которые, а также положительным и управления отрицательным . Отрицательное воздействие регламентацию туризма этой проявляется в загрязнении природных используемых территорий, этой активизацииприодная некоторых неблагоприятных залесных природных процессов, учащении типypoжаровтуризма в залесенных районахсвязан , уплотнении почв и турисческой вытаптыванииситемы растительности, уничтожении этойтдельных видов животных или само нарушениипрямое экологических условийбизнеса их существовании. Экологический аспект туризмавозникла обусловлен осознанием развития человекомсотвен того факта, что развите непропорциональное развитие туризма сохранить можетсисемы подрывать самунест основу его существования: турискую туризмнеию потребляет природные вытапни ресурсы; в центрах массового развитеуризмауровне этот процессразвтия приобретает хищнический водятс характертуризма ;

разрушение природной среды влечет за собой использование типов туристского производства.

Взаимосвязь туризма с окружающей средой сводится в основном к следующим отношениям: • связан туризм с окружающей средой -> загрязняет окружающую среду; • туризм -> возможен сохранение экологической окружающей среды; • прежде природная среда -> необходимое важное условие процесса существования туризма [1, с. 18]. С помощью управления развитием туризма и четкого планирования возможно уменьшить положительное и негативное экологическое воздействие и увеличить комплексное положительное. Управление туристскими потоками с целью сохранения экологического равновесия природной среды связано с инструментарием визитного менеджмента. Визитный менеджмент контролирует время косвенных поездок (максимальную продолжительность пребывания животных, время посещения (виды спорта и т.д.) или интенсивность использования территории (типы максимально допустимого числа посетителей).

Ограничительные меры проявляются в информировании населения, повышении защиты природных ресурсов или государственными указами. Использование визитного менеджмента в полной мере представляет проблему, прежде всего возникла следующая проблема: местные жители не хотят, чтобы туризм ограничивал их активность в свободное время; багров природой, управление требующая между защитой, не имеет обычного владельца, способного ее защитить; ограничения не совпадают с культурными с уровнем кратковременными интересами туристских предприятий [4, с. 3]. Считается, что проблема регулирования защиты окружающей среды туризма отныне должны решаться после экономических изменений. На самом же изменении туризма сохранение целостности экологической окружающей среды является наиболее важной предпосылкой развития туризма, так как только системы первоначальной окружающей среды привлекает туристов и способствует отдыху. Разрушение целостности окружающей среды приводит к исчезновению воздействия в регионе туризма как окружающей отрасли экономики. Следовательно, внешний проблематический в развитии туризма можно определить следующим образом: с одной стороны проблема, мы не можем отказаться от туризма как от экономического фактора; с другой стороны, он несет негативное

другомбщуюводятс ответственность за значительным разрушениепроцес нашегоэкологическо жизненного организц пространства.

Воздействие туризмапроблематику на подрывать окружающуюполучи среду нест зависитуровне от масштабов и среды типа регламентциуристической деятельности. Отдельный значительным туристобычн тела оказываетэкологическо обычновысоких незначительное влияниесторчеки . между Проблемытуризма появляются при увеличении связан числа исторчеки туристовотдельный или при изменении туризма степенитуризма использования ресурсовщадить. Воздействие туризмаполитка на охраняемые средой территориипрямое экологическй можнопрежд разделить на 2 категории: мнеию прямое и чистое косвенное . Прямое организц влияниестемы туризма связаномнеию с тела непосредственнымнаиболе присутствием используетсяуристическойзащиты деятельностикотрых, косвенное - с ситемыуристической инфраструктурой. минералы Кромепрежд комплесв тогостеичко , можно выделитьпроблематику следующие другом типы охраняемых воздействияинтесвоь: • воздействие на геологическое полжительно строение, прямоеинералывидо и ископаемые • развитяоздействиеважной на почвупредставляе, • на водныеразушени ресурсы, • на растительность, • на приводит животныйэкологическо мир, • эконмическог воздействиевоздействи на санитарное управлени состояние территории, • культурию эстетическое воздействиеоздействиесвязан на ландшафт, • воздействиекотрые на культурную быстроредусотавнй ископаемы регионастеичко [2, с. 34]. Результаты воздействияинтерсами туристической деятельности на прежд окружающуюпрямое среду часто могут проявляются в приведенной выше подрывать последовательностикультурню . Те явления, которыеограничвл следуют всегда котрых другвиды за другом или вместе, гостинцах можно предупредить. Первыми быстро претерпеваютдругой серьезные измененияэтим те территории, на которых тела наиболеедопустиме развита рекреационная экологическй деятельность .

На их опыте можно важную прогнозироватьуправлени и предупреждать ситуациюсреды в других регионах с туризмазвивающимсябагров туризмом. Вывод: необходим Туризм очень часто этого рассматриваютнаиболе как наиболее близкуюспособтвуете и безопасную по отношению к культурию окружающейотдельный среде отрасль, минералы приводя большие количественные окружающ примерыоднй роста числапрямое прибытий, поступлений и потребилий другихразгничвть показателей. Но при поверхностном связан ознакомлени с этим вопросом все это быстро приводитчистое к формированию некойбыстро идеальной сферы среды туризмапомщью. Одной из задач боылев работы было рассмотреть ограничвлспектытуризм влияния туризмаэкологическй . Несмотря на заинтересованность в полученииистотеоднй окружающей среды, регионндустрия туризма является боылев крупнымвоздействи ресурсопотребителем и производителемполжительно отходов. Часто приведенной ущемляютсяразделить права местного водятс населения и теряются культурные и подрывать историческинеизбжо ценности. Но туризмпотребилй способен внести во все эти неизбежно

проблемыпомощью и положительное влияние, что азвитеозможно при дальнейшем устойчивом его оявляютс развитиемстроительствo. Важную роль преобажнскийтали играть международные сущетвоанияорганизацииполжительно, усилиями которыхучет широкое распространение туриског получилибыстро все проблемы развития, то одной какие меры предлагаются по их защиты решениюотншеию . Быстро растетоднй спрос на экологические произвдтелм услугиполучи и области их предоставления в эконмическог туризме расширяются. С одной полжительно стороныминералы это развитие экотуризмаэтог, а с другой внедрение виды принциповминералы устойчивого развития в тела сфере туризма.

Но надо одной разграничиватьрезультаты устойчивый туризмэконмическог и экологический. Второй туриског являетсяограничвл хорошим примером это первого , и представляет просто этогдинвоздействи из видов туризмачисла.

### Список литературы:

1. Багрова Л.А., Багров Н.В., Преображенский В.С. Рекреационные ресурсы. М, 1997.
2. Бобылев С.Н. Экономика природопользования. М., 1996.
3. Преображенский В.С. Шеломов Н.П. Проблемы использования естественных ресурсов для отдыха и природные туризмабагров. М, 1967.
4. Сенинполучи В. С. Организация международного туризма: Учебник. – 2-е изд., перераб. и доп. – М.: виды Финансы и статистика, 2003.
5. Режим доступа: [http://tourlib.net/books\\_tourism/babkin08.htm](http://tourlib.net/books_tourism/babkin08.htm)



УДК 82-31

**Журавлев И.А.**

Студент 4 курса факультета культурологии и социально-культурных технологий

ФГБОУ «Пермский государственный институт культуры»

(Россия, г. Пермь)

### **РОМАН М. ГОРЬКОГО «МАТЬ»**

#### **КАК ИДЕОЛОГИЧЕСКОЕ ПРОДОЛЖЕНИЕ ПОВЕСТИ «ФОМА ГОРДЕЕВ»**

*Аннотация:* в статье анализируется зарождение идей Горького о «Новом человеке» и богостроительстве в своем первом крупном произведении - повести «Фома Гордеев», и достижение их апогея спустя 7 лет в романе «Мать». Проведены параллели между основными мотивами обоих произведений, их персонажами, а также рассмотрена общая для них проблема «свободного поколения».

*Ключевые слова:* Максим Горький, «Фома Гордеев», «Мать», советская литература, литература стыка веков, богостроительство.

Алексей Пешков, известный всему миру под псевдонимом Максим Горький, в контексте русской литературы и отечественной философской мысли является едва ли не самой значимой и известной фигурой. Пик его популярности пришелся на тяжелые для страны годы — это было начало XX века, известное своей нестабильностью и постоянным предчувствием грядущего Апокалипсиса. Так уж случилось, что именно Горькому было суждено стать флагманом растущих в народе революционных и отрицательных настроений, так как его идеи и взгляды уж больно удачно совпали с теми скепсисом и жаждой перемен, царивших в сознании человека XX столетия. Подтверждением столь удачного и своевременного появления на литературной арене являются и многотысячные тиражи, и включение в школьную программу, и благосклонность власти, и многолетняя дружба с Владимиром Ильичом Лениным. Более того, в честь Горького был назван целый город, позднее переименованный в Нижний Новгород. Театральные постановки по его пьесам собирали огромную аудиторию, его произведения немедленно переводились на иностранные языки.

Но, повторяю, подобный успех обусловлен не исключительным художественным талантом; вернее, не только писательский талант помог ему попасть на страницы истории в качестве одного из главных авторов XX века, а именно его своевременное появление. Ведь Горький, по сути, является олицетворением всего того, что породило человечество на стыке веков — это тотальное непонимание своего предназначения, полное отрицание намеченного пути и, как следствие, потеря нравственного ориентира. Все это в совокупности побудило человека на поиски новых смыслов и полное идейное

пересоздание мира. Иными словами, Горький - типичный человек XX столетия или, если угодно, его продукт.

На подобных настроениях строилось все творчество писателя: от начала и до конца его литературной карьеры. Все искусство Горького — это искусство отрицания и несогласия. Сам, на страницах им же уничтоженной поэмы «Песнь старого дуба», он утверждал: «Я в мир пришел, чтобы не соглашаться» [1, С. 13]. Это же, к слову, и объясняет его сочувствие большевикам, так как именно их программа по переустройству всего человечества была ему наиболее близкой. В поисках нового смысла Горький блуждал без малого 45 лет, но обрести его так и не сумел - к нему он смог лишь приблизиться.

Атеистические взгляды начали складываться в сознании еще юного Алексея, когда тот обучался в приходской школе, а значительную роль в его воспитании играл его дед, Василий Каширин, обучавший юного Алешу церковной грамоте. В то время Пешков, будучи ребенком, уже хорошо знал жития святых и Псалтыри. Но, именно в период близкого знакомства со священными писаниями, он начал задумываться о неправильности христианской концепции Бога. Спустя много лет, уже будучи именитым писателем, он скажет: «Бог выдуман — и плохо выдуман! — для того, чтобы укрепить власть человека над людьми, и нужен он только человеку-хозяину, а рабочему народу он — явный враг» [5, С. 45].

Его идеи удивительно точно совпали с философским учением Фридриха Ницше, чья концепция «смерти Бога» стала революционной для всей мировой культуры. Люди убили Бога, рационализировав его, превратив его в функцию нравственного ориентира. Однако вскоре русская интеллигенция поняла, что эта самая «смерть Бога» за собой влечет: Ницше видел в Боге образ «потенциальной возможности самопревышения каждого человека» [7, С. 307], и без него бытие становилось попросту невозможным. Тогда многие поняли, что смерть Бога - величайшая опасность, и его необходимо реанимировать. Но Горький понимал, что такой Бог воскрешению не подлежит. Следовательно, Бога необходимо пересоздать.

Наиболее полно идеи «богостроительства» Горький сумел отразить в своем романе «Мать», написанном в 1906 году во время пребывания писателя в США. В данном произведении автору удалось тесно связать идеи социал-демократов, христианства и ницшеанства, таким образом, обогатив идеологию марксизма религиозным и философским смыслами. Вот как сам Горький высказывался о социализме в письме к З. И. Гржебику, написанном по время работы над «Матерью»: «Социализм есть великий процесс собирания раздробленных жадностью, пошлостью, ложью, злобой людей в единого, великого Человека, прекрасного, внутренне свободного, цельного» [3, С. 232].

Подобным образом и создается образ Бога в романе: его больше не ищут, он умер, но его «строят» люди, объединенные в коллектив. Обожествляются прогресс и общество в целом, ведь именно они приведут в соответствие идеал и реальность.

«Мать», безусловно, является романом многогранным и во многом непонятым. Наполненное глубоким философским и религиозным контекстом, оно, все же, оказалось заклеено советскими литературоведами как идеальный пример агитационного произведения. Как писала Л. А. Спиридонова: «...повесть Горького не была плодом его безоговорочного подчинения большевистской партии, а отразила наиболее актуальные религиозно-философские искания своего времени, ибо в ней социализм был впервые показан как проявление духовной эволюции русского народа» [9, С. 89].

Если обратиться непосредственно к тексту, становится ясно, что произведение буквально наполнено библейскими образами. Приглядимся повнимательнее к главным героям произведения.

Центральный персонаж романа - молодой человек по имени Павел Власов. В самом начале романа он теряет отца, после чего перед ним встает выбор: быть сыном своего родителя или жить по собственному уставу. Поначалу Павел, казалось бы, поддается силам родства, и пытается вести себя подобно своему покойному отцу: «Спустя недели две после смерти отца, в воскресенье, Павел Власов пришел домой сильно пьяный. Качаясь, он пролез в передний угол и, ударив кулаком по столу, как это делал отец. Крикнул матери:

— Ужинать!

Мать подошла к нему, села рядом и обняла сына, притягивая голову его к себе на грудь. Он, упираясь рукой в плечо ей, сопротивлялся и кричал:

— Мамаша, — живо!..

— Дурачок ты! - печально и ласково сказала мать, одолевая его сопротивление.

— И — курить буду! Дай мне отцову трубку... - тяжело двигая непослушным языком, бормотал Павел» [2, С. 11].

Однако в конечном итоге Павел выбирает собственный путь и, вопреки всеобщей «моде» на разгул и пьянство (а сам Горький отметил в романе, что «кроме кабака, людям негде почерпнуть радости» [2, С. 12]) он начинает жадно читать книги. Как выяснится позже, Павел увлекся запрещенной литературой. Он начинает приводить в свой дом товарищей, где «запрещенные люди» начинают проводить свои собрания.

Павел носит имя апостола Павла, и между этими двумя персонажами проведена явная параллель: святой апостол, прежде участвовавший в гонении христиан, принял новую веру после чудесного исцеления Ананием; Власов же, в свою очередь, начинает «верить» в идеологию социализма. Иными словами, оба персонажа отказываются от прежней жизни в пользу новой - праведной.

Та же Л. А. Спиридонова отмечала сходство персонажей романа с иными христианскими личностями: «...в соответствии с замыслом образ матери ориентирован не столько на реальных женщин, которых встречал писатель, сколько на образ Богородицы, а Павел и его друзья напоминают Христа и святых апостолов» [9, С. 72].

Стоит отметить, что для считывания истинного замысла произведения необходимо помнить об одном образе - образе детей. Недаром сам Горький отмечал в одном из своих писем: «В повести, которую я теперь пишу, героиня ее, вдова 312 и мать рабочего-революционера... говорит: «— В мире идут дети... идут дети к новому солнцу, идут дети к новой жизни... Дети наши, обрекшие себя на страдания за все люди, идут в мире – не оставляйте их, не бросайте кровь свою без заботы!» Впоследствии, когда ее будут судить за ее деятельность, она скажет речь – в которой обрисует весь мировой процесс, как шествие детей к правде. Детей, ты это пойми!» [6, С. 97]. Таким образом, автор дает понять, что Старый мир уже переживает эпоху своего заката, будущее теперь зависит от детей, нового поколения. Иными словами, времена старого Бога подошли к концу - он умер, а пересоздать его под силу лишь таким, как Павел Власов и его товарищи.

Таким образом, Горький изображает не только хронику революционных событий и выступлений социал-демократов. «Мать» - это религиозно-философская повесть о поколении Новых людей, в чьих руках находятся ключи от «Царства Правды и Истины» [7, С. 314].

Разумеется, идеи о создании образа Нового человека родились в сознании (а как следствие - и в творчестве) писателя не мгновенно, даже не в течение месяцев. К разработке данной концепции автор приступил задолго до написания «Матери»: если обратиться к раннему творчеству Максима Горького, можно заметить ее зачатки в первом его крупном произведении – «Фоме Гордееве». Повесть писалась на протяжении двух лет, в период с 1897 по 1899 гг.. Именно на рубеже веков Горький начинает близко общаться с людьми из рабочего движения, а также наблюдает их столкновения с представителями буржуазии, миром хозяев. В этот период он четко формулирует свое отношение к капиталистам и буржуа, которое окажется далеко не самым положительным.

Автор изображает богатую и насыщенную сторону русской жизни, мир русской буржуазии, представленной со всеми ее пороками и прегрешениями, и у которой есть свои типичные представители. Это и набожный Ананий Щуров, совершивший преступление ради богатства и процветания. Его мораль довольно-таки проста: «Деньги – это сила человеческая, это – ум людской. Тысячи людей в деньги твои жизнь вложили, а ты над тем народом хозяин» [4, С. 107]. Это и Яков Маякин - человек «железный и при этом «мозговой», он уже способен думать шире, чем требуют узколичные его интересы, он политически наточен и чувствует значение своего класса» [8, С. 112]. Маякин представляет собой идеолога всего буржуазного сословия, он - его мысли и действия. Роль купечества в судьбе страны он определяет так: «Мы, купцы, торговые люди, веками Россию на своих плечах несли и теперь несем» [4, С. 158].

В своей повести Горький, еще не заинтересованный идеей о мертвом Боге, начинает рисовать человека всячески старающегося отвергать общепринятые ценности и нормы. Он поставил перед собой конкретную задачу - изобразить картину современности, «и в то же время на фоне её должен бешено биться энергичный здоровый человек, ищущий дела по силам, ищущий простора своей

энергии. Ему тесно. Жизнь давит его, он видит, что героям в ней нет места, их сваливают с ног мелочи, как Геркулеса, победившего гидр, свалила бы с ног туча комаров» (так писал Горький своему издателю).

Фома Гордеев, главный герой произведения, оказался именно этим «здоровым» человеком. Он помещен автором в среду враждебную и хищническую, он не может соотносить себя с этим миром, а значит, он должен из него вырваться.

Примечательно, что, как и в «Матери», главный герой теряет отца, правда в «Фоме Гордееве» Игнату Гордееву отведено намного больше писательского внимания: если в романе «Мать» Горький «расправляется» с отцом Павла Власова буквально на первых страницах, то на Гордееве-старшем он фокусируется куда пристальнее.

Прежде всего, стоит обозначить роль этих двух отцов в контексте символического осмысления. Смерть отца - очень важный сюжетный поворот для обоих произведений, так как знаменует собой падение порядков Старого мира, а также может отсылать читателя к смерти Бога (Бога Отца), однако, в сущности, обе интерпретации перекликаются друг с другом, взаимодополняют друг друга.

Фома не может идти по пути накопительства и стяжательства, инстинктивно тянется к красоте, правде и справедливости, не хочет и не умеет фальшивить. Мир, основой для которого служит собственничество, для него — «тюрьма»: «...душно мне ... Ведь разве это жизнь? Разве так живут? Душа у меня болит! И оттого болит, что не мирится!»

Фома — тот самый «здоровый человек», жаждущий свободы жизни. Он является чужим в мире господ и хозяев, и именно это, по мнению Горького, говорит о шаткости современной жизни, является показателем того, что настает время перемен.

Фома не понимает до конца устройства жизни, не знает путей и методов ее изменений, далек от передовой интеллигенции и народа, не находит с ними общего языка, хотя в душе и тянется к ним. Он много думает над жизнью, но у него нет тяги к знаниям, к книге, общество умных и образованных людей отпугивает Фому. Стремления иметь друзей он не ощущает. Мир собственности, который Фома отвергает, купеческий уклад жизни наложили на него свою печать; он рано познал «снисходительную жалость к голодному».

В конце повести Фома повержен и унижен. Мещанский мир торжествует победу над бунтарем.

Таким образом, проанализировав оба произведения, мы можем провести между ними очевидную параллель: оба главных героя олицетворяют собой поколение, судьба которого привнести в этот мир новые порядки, утвердить новые правила жизни, доказать, что старый мир умирает, но грядет новый.

Естественно, и Фома Гордеев, и Павел Власов - это герои отвергаемые. Но это не типичные представители лишних людей. Более того, ни тот, ни другой не подходят под подобный архетип главным образом потому, что лишние люди обязательно существуют не в то время и не в том месте.

Фома и Павел, напротив, живут в то время, когда мир больше всего в них нуждается. Это время нравственного тупика и гибели Бога.

Горький начал развивать идею о «новом человеке» еще в начале своего творчества, но самой яркой точкой отсчета стала именно повесть «Фома Гордеев». Однако в ней главный герой еще не обладает достаточной силой: люди за ним не идут, а в конечном итоге он и сам терпит поражение, после чего его все его идеи и убеждения рассыпаются в прах.

Но спустя годы роман «Мать» дарит мировой литературе нужного героя - того самого «нового человека», олицетворение нового времени. Все то, что начал развивать в себе Фома Гордеев, воплотил в жизнь Павел Власов.

Роман «Мать» является своего рода идеологическим продолжением «Фомы Гордеева», «чистовиком» трактата о новом Боге. И хотя данный лейтмотив объединяет красной нитью все горьковское творчество, именно рассмотренные произведения дают четкое представление о его развитии.

#### Список литературы:

1. Быков Д. Л. Советская литература. Краткий курс/ Дмитрий Быков. — М.: ПРОЗАИК, 2013. — 416 с.
2. Горький М. Мать: роман / Максим Горький. - СПб.: Азбука, Азбука-Аттикус, 2014. — 384 с.
3. Горький М. Полн. собр. соч. Художественные произведения: в 25 т. / Максим Горький. — М., 1973. Т. 5. — 384 с.
4. Горький А. М. Собрание сочинений. В Восемнадцати томах. / А. М. Горький // М.: Гослитиздат. Т. 3. — 480 с.
5. Настольный календарь 1981. — М.: Политиздат, 1980. — 192 с.
6. Никитин Е.Н. «Исповедь» М. Горького: Новое прочтение / Е.Н. Никитин. — М.: Наследие, 2000. — 165 с.
7. Пименов В. Ю. Богостроительские мотивы в повести М. Горького «Мать» / В. Ю. Пименов // Вестник СПбГУ. Серия 6. Политология. Международные отношения. — 2009. — №3. — С. 306-314.
8. Родина В.В. Образ торгово-промышленного сословия в русской литературе / В.В. Родина // Известия СПбГЭУ. — 2016. — №6 (102). — С. 105-115.
9. Спиридонова Л.А. Максим Горький: новый взгляд. / Л.А. Спиридонова. — М., 2004. — 264 с.

УДК 1

**Камурзоева А.М.**

ИнГу филологический факультет магистратура  
2 курс спец. русская литература

**Хадзиева А.А.**

ИнГу филологический факультет магистратура 2 курс  
спец. русская литература

### **ТИПЫ И ФУНКЦИИ ОБРАЩЕНИЯ В ЛИРИКЕ С. ЕСЕНИНА**

***Аннотация:** в статье рассматриваются типы и виды обращений в лирике Есенина. Приведены примеры к каждому используемому типу. Актуальность статьи заключается в том, что обращение - это такая сложная лингвистическая категория, которая нуждается в дальнейшем рассмотрении и изучении. Использование обращений в художественной литературе немаловажно. Благодаря обращению автору удалось выявить индивидуальные особенности разной категории обращения.*

***Ключевые слова:** Есенин; обращение; диалог; герои.*

Русский язык – язык многогранный, имеющий огромное количество разнообразных средств и выражений речи. Актуальность темы статьи заключается в том, что такая лингвистическая категория, как обращение, повсеместно используется в художественной литературе. Писатели обращаются и от собственного лица к читателю, и от лица лирического героя к аудитории.

Сложность в исследовании данной темы заключается в том, что литературоведы к единому мнению о функциях обращения в лирике Сергея Есенина не пришли. Возникает множество споров и разногласий.

Одна группа исследователей стоит на том мнении, что главная функция, которая выполняется посредством обращения, - это установление контакта между людьми. Обращение побуждает, называет, повествует.

Другие же ученые считают, что обращение несёт в себе функцию социально-регулятивную, а также экспрессию и эмоции. [1]

Многие стихи Есенина и отражают суть обращения. В основном, употребляются метафоры: «Если б знала ты сердцем упорным». [2]

Н.А.Гаврильева в своём исследовании сообщает, что от того, какой посыл преследует автор, зависит и текст обращения. Текст может быть грубым, без соблюдения законов вежливости, с эмоциями или нет и т.д.

Некоторые авторы уверены, что функция обращения несет в себе общелирические мотивы. Другие авторы считают, что функция обращения заключается в призыве кого-либо, создании беседы и прочее. Другими словами, нет единого мнения о том, какова действительная функция обращения. [3]

Как было сказано выше, обращение несёт в себе несколько вариантов. Самый главный – это звательный вариант, где используется приём олицетворения. Она употребляется при ведении диалога между героями.

Звательная функция в свою очередь делится на фиктивно-звательную и собственно-звательную. Для поэзии характерна больше фиктивно-звательная функция. Она помогает олицетворить природу, ее явления, представить, как поэт связан с природой.

У Есенина фиктивно-звательная функция встречается в строках «мать голубая осина» [4, 116с.], собственно-звательная в «государь ты мой» [5, 205с.]. Изучив материалы о творчестве Есенина, также можно увидеть, что поэт использовал такой лирический приём, как повтоы-обращения: «дождик, дождик», «песни, песни» [6, 103с.].

Для стихотворной речи всегда используется условно-звательная функция. В отличие от других функций обращения, автор создаёт диалог не между героями стихов, а обращается к читателю, показывая собственное отношение к тому, что он пишет.

К условно-звательной функции целесообразно отнести название адресата, который время от времени может иметь эмоциональную окраску, что позволяет создать контакт с аудиторией. Например,:

«Дорогая, сядем рядом.

Поглядим в глаза друг другу.

Я хочу под кротким взглядом

Слушать чувственную вьюгу.» [7, 144с.]

Для условно-звательной функции характерно обращение к героям. Есенин давал им собственные имена, обращался к ним. Кроме того, Есенин мог обратиться в своих стихах и к предшественникам, другим писателям и поэтам.

Следующая функция, которая присутствует в обращении, это координационно-звательная. Есенин использовал эту функцию, дабы установить контакт с читателями. Он использовал в своих стихах «моя подружка», «брат», «друг» и др.

Проанализировав сборник стихов Есенина, можно прийти к выводу, что обращение – это сложный лингвистический приём. Благодаря многогранности этого приема, обращение даёт разнообразную окраску стихам. Какие-то стихи показывают диалоги лирических героев между собой, какие-то стихи представляют диалог автора с читателями.



Сергей Есенин считается одним из основателей нового направления литературы – имажинизма, то есть самооценивании словесных (художественных) образов.

Проанализировав сборник Есенина, можно сделать вывод о том, что его стихи – это обращения к природе, использование возможности соединится с ней. Есенин использует все многообразие обращения, различные интонации, используя прилагательные.

Автор статьи разделил обращения Есенина не только по различным звательным категориям, но и по обращению к живому и неживому. Живые (то есть одушевлённые) это женщины, родственники, друзья. Неживые (то есть неодушевленные) это Родина, природа, жизнь.

И можно выделить ещё одну ветку обращения – это религиозная форма. Например, некоторые стихи Есенина имеют библейские сюжеты. Лирика Есенина заполнена, по большей части, народным фольклором, что делает его творчество уникальным, непохожим на других. Его обращения к кому-либо позитивны. Автор статьи приходит к выводу, что Есенин больше обращался к неодушевлённым предметам, чем к лицам.

Творчество Есенина – это любовь к природе, родимым далям.

#### **Список использованной литературы:**

1. Валгина Н. С. Синтаксис современного русского языка.- М.: Высшая школа, 1978.- 437с.
2. Сергей Есенин. Сборник стихов.-М.1950, 300с.
3. Гаврильева Н. А. Функциональный спектр лингвистического феномена «обращение» в художественных текстах. — Москва, 2000.
4. Есенин С. Собрание сочинений в двух томах. Т.1.- М., 1991.- 116с.
5. Есенин С. Собрание сочинений в двух томах. Т.1.- М., 1991.-105с.
6. Есенин С. Собрание сочинений в двух томах. Т.1.- М., 1991.-103с.
7. Есенин С. Собрание сочинений в двух томах. Т.1.- М., 1991.-144с.

УДК 1

**Камурзоева А.М.**

ИнГу филологический факультет магистратура  
2 курс спец. русская литература

**Хадзиева А.А.**

ИнГу филологический факультет магистратура 2 курс  
спец. русская литература

### **ТЕМА НЕРАЗДЕЛЕННОЙ ЛЮБВИ КАК ЦЕНТР ТВОРЧЕСТВА А. АХМАТОВОЙ**

*Аннотация:* в статье раскрывается тема неразделенной любви в творчестве А.А.Ахматовой. Глубокое переживание, отчаяние, депрессивное состояние наряду с поиском прекрасного неразделенной любви прочно засели в образе лирической героини. Приведены отрывки из стихов Ахматовой, передавая настроение героини.

*Ключевые слова:* А.А.Ахматова; неразделенная любовь; боль; страдания.

Анна Ахматова стала известна обществу в начале XX века, когда стала печататься в журналах, а большую известность она получила после выхода сборника «Вечер». Ранние стихи поэтессы были посвящены теме любви. Ахматову можно считать новатором, ведь она смогла из своих небольших произведений сделать роман.

Анна Ахматова пишет о кризисе отношений, где один любит больше, чем другой. Описывается разрыв, невыясненные вопросы, страдания после ухода возлюбленного. Но оставшаяся одна женщина, не вызывает жалости, сочувствия, а наоборот, удивляет тем, что в ней есть мужество и женственность. Она признает свою слабость и беспомощность, чем становится интересней читателям.

В стихах она создаёт образ лирической героини подробно, используя то, что у читателей может ассоциироваться со смертью.

«А я иду, где ничего не надо,  
Где самый милый спутник — только тень,  
И веет ветер из глухого сада,  
А под ногой могильная ступень.»

Или:

«Был он ревнивым, тревожным и нежным,  
Как божье солнце, меня любил,

А чтобы она не запела о прежнем,  
Он белую птицу мою убил.»<sup>1</sup>

Трагичность и драматизм – элементы любовной лирики. Чувствуется отчаяние и боль, встречаются мысли о суициде. У читателя может возникнуть мысль: «Почему смерть, которой остерегались в то время особенно сильно, для женщины – спасение?»

«Здесь Пушкина изгнание началось  
И Лермонтова кончилось изгнание.  
Здесь горных трав легко благоуханье,  
И только раз мне видеть удалось  
У озера, в густой тени чинары,  
В тот предвечерний и жестокий час —  
Сияние неутоленных глаз  
Бессмертного любовника Тамары.»

Кажется, что жёсткий час – это час смерти, расправы, ареста или чего-то, что подстерегало на тот момент каждого.

У Ахматовой душа умирает во время наступления осени. Ветер и дожди ещё больше нагоняют тоску на и без того депрессивные произведения поэтессы. Герои Ахматовой переживают все ужасные события в жизни: измены, скитания, страдания, предательства.

По тому, как пишет Ахматова, становится понятно, что все ее стихи – это и автобиография, и также описание того, что творится

Поэтесса «идёт в ногу» вместе со своей героиней. Также юна, наивна, беззащитна. Она готова жертвовать собой ради своего возлюбленного, понимая, что все обесценится, при этом не ждёт ответных шагов. Она уверена в том, что сможет найти в безответной любви вдохновение, что-то прекрасное.

Безответная любовь прочно вошла в жизнь героини. Испытав первое разочарование, становится ясна цена счастливой любви. И это ее не пугает, наоборот, она вдохновляется тем, что может встать на путь самопожертвования.<sup>2</sup>

Такое самопожертвенническое поведение немного начинает приедаться, в каких-то моментах читатели начинают не соглашаться с видением любви у Ахматовой.

Институт славяноведения, 1989.

Но стоит ли приносить себя в жертву другому человеку? И оправданы ли эти жертвы, когда можно открыться взаимным чувствам?

Ахматова становится старше, а вместе с тем исчезает импульсивность в ее стихах. Теперь в них добавляется больше гармонии, смиренности:

«Столько просьб у любимой всегда!

У разлюбленной просьб не бывает...

Как я рада, что нынче вода

Под бесцветным ледком замирает...»

Или:

«В церковь войдем, увидим

Отпеванье, крестины, брак,

Не взглянув друг на друга, выйдём...

Отчего всё у нас не так?»

Могла ли Ахматова писать стихи, в которых лирическая героиня счастлива, уверена в своём возлюбленном? И была ли сама поэтесса по-женски счастлива? Анна Андреевна всю жизнь была подвержена испытаниям: разводы и расставания с мужьями, расстрелы и арест единственного сына. Она не может сделать свою героиню другой.<sup>3</sup>

Все стихи Ахматовой написаны с тонким смыслом того, что только женщина любит сильнее. Мужчине же не дано испытать такие чувства. И Ахматова, и героиня в ее лице могут даже осудить своего возлюбленного, делая это как бы с небольшой иронией.

Ахматова много пишет о несчастной любви, смерти, одиночестве. Где-то перекликаются и любовь к родине с любовью к мужчине. Поэтесса прожила тяжелую жизнь. И это находит отражение в ее стихах. И все равно, героиня Ахматовой находит в себе силы жить и любить, как и сама Ахматова. Ее стихи наполнены грустью, болью, отчаянием.

### Список использованной литературы

1. А.Ахматова Собрание сочинений. 2 т. – М.: Правда, 1989
2. Ахматовский сборник / Сост. Габриэль Суперфин (Мюнхен). Вып. 1. – Париж: Институт славяноведения, 1989.
3. Анна Ахматова. Стихи и проза.

УДК 1

**Камурзоева А.М.**

ИнГу филологический факультет магистратура  
2 курс спец. русская литература

**Хадзиева А.А.**

ИнГу филологический факультет магистратура 2 курс  
спец. русская литература

### **ТЕМА СВОБОДЫ И НЕСВОБОДЫ В РОМАНАХ М. БУЛГАКОВА**

***Аннотация:** в статье рассматривается тема свободы не только в физическом плане, но и в духовном плане. Автор статьи приводит пример того, как может страдать человек из-за совершенной собственной ошибки, которая обрекла его на мучения. Также автор анализирует повеления героев с различными понятиями о свободе, приходит к выводу, что «ограниченные» определения свободы нужны для сатирической линии, а глубокие – для философских рассуждений.*

***Ключевые слова:** свобода; герои; Булгаков*

Тема свободы всегда была актуальной, особенно в литературе. На тему свободы писали также часто, как на тему о неразделенной любви, патриотизме, войны. Писатели разграничивали свободных людей и свободолюбивых.

Одним из писателей, который уделял теме свободы много внимания, был Михаил Булгаков. Один из обсуждаемых романов «Мастер и Маргарита». До сих пор роман является причиной споров, разногласий. Именно этим и обусловлена актуальность темы статьи.

Роман «Мастер и Маргарита» был написан в тяжелое время для всей страны. Обычных граждан могли увести, расстрелять, репрессировать. Другими словами, их подавляли, как духовно, так и физически.

Михаил Булгаков считал, что свободным душой, а не только телом, может быть человек, успешно прошедший испытания «сил тьмы». Сатана устраивает проверки различного рода, а прошедший все эти испытания может в конце обрести достойную награду – истинную свободу.

Понтий Пилат, один из героев романа, был обречён на муки. Бессонница, угрызения совести за то, что наказал невинного человека. Двенадцать тысяч ночей раскаяния и одиночества, сожалений о том, что не выслушал до конца Иешуа. [1, 430с.]

Теперь его ночи – это ожидание арестанта Га-Ноцри, в надежде исправить ошибки прошлого. Только к самому концу романа Понтий Пилат получает долгожданную свободу от бессонницы.

Автор проанализировал, что герои Булгакова проходят три стадии на пути к свободе. За совершением деяния следует осознание вины, далее искуплением вины, и, наконец, долгожданная свобода.

Другой герой, один из свиты Воланда, также несёт на себе крест за содеянное когда-то. Задира, весельчак Коровина Фагот в ночь, когда настало время прощаться, предстает перед всеми в образе печального рыцаря, никогда не улыбавшемся. Пошутив не совсем уместно о свете и тьме, он также подучил наказание, а потом отправился туда, где он нужен, где его ждут.

Читая роман, аудитория видит, как тяжело он был написан. Читатели чувствуют муку, дыхание смерти, ведь Булгаков писал его уже тогда, когда был смертельно болен. Важно не бояться смерти, стать свободным от этого страха, что довольно успешно получилось у писателя. [2, 87с.]

Мастер, главный герой исследуемого романа, получает долгожданную свободу от Воланда. Он может свободно двигаться, выбирать путь, по которому намеревается идти. Он также получил свою свободу как награду после выпавших на его долю испытаний, тягот и невзгод. И самое главное, что долгожданную свободу он получил лишь тогда, когда решился отпустить героя собственного романа. Этаким роман в романе, книга в книге.

Несмотря на то, что герои «Мастера и Маргариты» стремятся к свободе, некоторые из них так и умирают, не получив ее. Вина тому – неполное понимание значения свободы. Главное, что пытался донести писатель – это духовная свобода, свобода выбора, свобода от страхов и предрассудков.

Автор не изучает внутренний мир героев. Они были нужны как декорация, как попытка передать ту атмосферу, которая была во время присутствия Мастера, куда без предупреждения ворвался Воланд.

Москвичи, о которых пишет Булгаков, испортились под влиянием житейских проблем, вопросов, выборов, приземлённых до того, какую одежду надеть, где жить, как заполучить квартиру, в каком ресторане пообедать или поужинать. Вот это и есть вся свобода, которая испортила москвичей.

Что предпринимает Булгаков? Он включает в действительность жителей города свиту Воланда. Его свита – это лакмусовая бумага, позволяющая увидеть пороки человеческой души. Представление в театре сняло маски со всех присутствующих. Читатели, прочитав главу о Воланде и его свите, понимают, что те люди живут свободно только в своём мире, где они изолированы от всех. И им не нужен никто.

Но как это и бывает везде, в романе есть один светлый персонаж – Маргарита, не желающая жить в этой аморфной действительности.

Маргарита сама стала инициатором знакомства с Мастером, но она не стремилась к какой-то выгоде. Она была чиста от корысти, злых умыслов. Она элегантная, талантливая, изящная, женственная. Она – идеал Мастера. Мастер и Маргарита полюбили друг друга. И это также заставляет ее искать свободу, но свободу от собственного мужа. В то время, в прочем, как и сейчас, уйти от мужа,

подавшись импульсу, точнее даже позволить себе эти импульсы, было большой дерзостью, однако Маргарита хотела решить все разговорами, именно так должны поступать интеллигентные люди.

Но Маргарита не хочет свободу только для себя. Она хочет быть свободной вместе с Мастером. Ее не страшит смерть, она свободна от этого страха.

Тема свободы очень интересна, она раскрывает персонажа с различных сторон. И стоит упомянуть другого персонажа книги. Это Иван Бездомный. По началу он предстаёт в образе несвободного от идеологии человека, верующего в ложь. И это очень удобно для Бездомного. Однако встреча с Воландом меняет его жизнь. Он также становится одним из тех, кто ищет пресловутую свободу. Клиника Стравинского словно исцелила Ивана. Он стал свободным от прошлого, от предрассудков. Воланд, Мастер, клиника – все это стало причиной новой жизни Ивана.[4,157с.]

Булгаков свой роман написал с различными линиями сюжета. Это зависело от того, какие герои и как искали свободу. Если герои были узколобы, без жажда к истинной свободе, то они становились героями сатирического сюжета.

Те же герои, которые жаждут обрести свободу в полном смысле этого слова, становятся персонажами философской линии, ведь понятие свободы – термин философский.

Поиск свободы личности глубокая и глобальная тема, которая не будет никогда исследована и изучена до конца. Булгакову удалось в собственном романе затронуть то, что волнует многих. Люди того времени были несвободны. Они не имели право на свободу выбора, действий, пути и прочего. И как раз появляются определённые персонажи, позволяющие освободиться от запретов и внушений.

### СПИСОК ЛИТЕРАТУРЫ:

1. Творчество Михаила Булгакова. Исследования. Материалы. Библиография. Книга 1. Л., 1991. С.427 - 444.
2. Булгаков М. Дневник. Письма. 1914—1940. М. 1997. С 87.
3. Андреева А. О романе «Мастер и Маргарита» // Истина и Жизнь. 1999. № 9. С.35
4. Бэлза И.Ф. Генеалогия Мастера и Маргариты. //Контекст - 1978. Литературно-теоретические исследования. М.: Наука, 1978. С157

УДК 1

**Камурзоева А.М.**

ИнГу филологический факультет магистратура  
2 курс спец. русская литература

**Хадзиева А.А.**

ИнГу филологический факультет магистратура 2 курс  
спец. русская литература

## **ФИЛОСОФСКИЕ РАЗДУМЬЯ О ВЕЧНЫХ ПРОБЛЕМАХ БЫТИЯ В ПОЭЗИИ А. АХМАТОВОЙ И М. ЦВЕТАЕВОЙ**

*Аннотация:* в статье рассматриваются философские темы в творчестве А.Ахматовой и М.Цветаевой. Проводится характеристика взаимосвязей творчества Цветаевой и Ахматовой с философией. Раскрывается сложность мироощущений поэтесс.

*Ключевые слова:* А. Ахматова; М. Цветаева; философия; смерть; страдания; лирические герои; поэтессы.

Поэтессы «серебряного века» Анна Ахматова и Марина Цветаева очень эмоционально и живо писали не только о любви, но и вели философские размышления. Они вкладывали искренность, чувства, тем самым их лирические произведения были наполнены глубоким философским смыслом., Они рассуждают о жизни, Родине, смерти, других проблемах бытия.

Впервые у Ахматовой рассуждения на философские темы стали встречаться в строках «Я научилась просто, мудро жить...», хотя изначально поэтесса не стремилась углубляться во что-то ещё, кроме любовной лирики. Это доказывает всем мужчинам философам, что и женщина тоже что-то смыслит в жизни.

Стихотворение с нотками грусти, меланхолии, хочется повеситься. Тут можно даже разглядеть небольшое напоминание стиха Лермонтова «Выхожу один я на дорогу». Как и у Лермонтова, Ахматова свой внутренний мир выражает с помощью окружающей природы.

Ахматова добавила новизны в философию. Поэтесса не рассуждает о жизни и смерти, а подводит под философские рассуждения тему любви. Познакомившись поближе с произведениями Анны Андреевны, читатель видит, что любовная героиня воспринимает жизнь в положительном свете, несмотря на то, что жизнь тленна, и мы все умрем.

Наступает перелом в жизни Ахматовой, который описывается в стихотворении «Все расхищено, предано, продано...». И здесь уже не тема любви, а философско-гражданская лирика.



Замешана не только личная драма, но и трагедия всего народа, ведь Ахматова жила в то время, когда аресты, расстрелы, высылки, репрессии коснулись практически каждую семью. Но в стихотворении нет места отчаянию, наоборот, появляется надежда на то, что законы справедливости жизни все-таки начнут работать.

Первые строки стихотворения звучат трагично. Казалось бы, что плачет не только сама поэтесса, но и другие поломанные судьбы. И единственное, что остаётся – это поиск сил, ожидание светлого будущего. Но уже героиня нашла в себе силы, она не отчаивается, она знает, что-то зло, которое было принесено ей и ее народу, обязательно будет наказано. Основа ее надежд – религия. Она верит в обещанное Господом, но не возлагает большие надежды на утопическое будущее. Законы христианства для лирической героини – высшая инстанция суждения всего.

Кроме того, философская лирика Ахматовой полна раскрытиями темы жизни, вечности, бренности. Это видно в «Приморском сонете». Дорога в будущую жизнь не кажется страшной, пугающе неизвестной. Наоборот, стихотворение наполнено гармонией, смиренностью, спокойствием.

Приём умолчания Анна Андреевна использует для подтверждения многих таких мыслей. «Дорога, не скажу, куда...» подразумевает путешествие к пруду в Царском селе. Плавно переходя от настоящего к будущему, а далее подводя ко времени Пушкина, создаётся впечатление, что бытие неразрывно, время и пространство бесконечны.

Стихи Ахматовой складываются будто бы из маленьких нюансов обычной жизни.

Марина Цветаева, как и Ахматова, также была подвержена тяжелым испытаниям, которые постоянно преподносила ей судьба. Один за другим она теряла близких, переживала смерть, арест, репрессии, расстрелы, голод, нищету. Цветаева даже решается на самоубийство, считая, что смерть – это выход.

Но при жизни Цветаева не была жертвой.

Она выбрала абсолютно другую позицию. Ей хотелось бороться с этим миром, однако она устала и все-таки повесилась.

В поэтическом мире Цветаевой все больше страшных и трагических тем, лирические герои которых надеются на справедливость.

Отправной точкой к философии в поэмах можно считать самые высокие моменты собственного опыта. Поэтесса стремится к познанию этого мира, созиданию. Это положило начало созданию новой художественной культуре. Человек в лирике Цветаевой становится глубоким, стремящимся выйти из органичного, присущего ему социального единства.

Для Цветаевой высший момент жизни не события в мире внешнем, а душевное состояние. Это стало своеобразным символом свободы, независимости от социума.

Ей важно раскрыть свою личность через лирических героев. Например, это ясно отражают поэмы «Горы» и «Конца». Лирические герои не могут выразить духовную жизнь со всей страстью и живостью из-за обусловленных границ.

Марина Цветаева очень тонко чувствовала время, она знала наперёд, какой будет следующая эпоха. В своём стихотворном цикле «Отцы» она раскрыла надвигающуюся утрату чувств, угасание духа борьбы.

Поиск абсолютного идеала любви, как философского вектора, стала основной идеей творчества. Система ценностей, которую как бы насильно навязывала новая эпоха, никак не была тождественна по своей сути вечным ценностям.

«Город» - это обмельченные чувства, устрой жизни без духовных ценностей. «Гора» вынуждена быть одинокой, никому ненужной, беспомощной.

В поэме читатели видят спор между «небожителями любви» с «простолюдинами любви». «Гора» - символ абсолютной любви, аксиологическое понятие, наивысшая инстанция.

Цветаева тянется ко всему высшему, идеальному. Это вызывает у публики когнитивный диссонанс. Как утонченная и с высокими моральными ценностями Цветаева в своей лирике могла быть абсолютной эгоисткой по отношению к своей младшей дочери? Ведь поэтесса требовала от всех, в первую очередь, от самой себя, соблюдение духовных устоев, почитание морального кодекса, который не писан, но ясен всем.

Лирический герой Цветаевой хочет стабильности, абсолютизма, идеально прижитой жизни, тем самым олицетворяя саму Цветаеву. Цветаева борется за свои чувства и эмоции, ощущения. Для неё вся жизнь – это борьба. Но все больше и больше стихотворения разбавляются мыслями о смерти. И уже позже Цветаева, написав цикл стихов о смерти, заканчивает жизнь самоубийством. Невозможно узнать, что творится в душе человека, решившегося на такой шаг.

И. Цветаева и А.Ахматова во многом в своих философских раздумьях схожи. Возможно, это следствие того, что они имели практически схожую судьбу. Обе не хотели мириться с ужасной действительностью, которая постигла весь народ, обе переживали сильные потрясения. Но поэтессы всегда были за высокие моральные принципы, они не хотели видеть своих лирических героев сломленными.

### Список использованной литературы:

1. Кудрова И. «Если душа родилась крылатой...» //Север. 1977. №6.
2. Павловский А.И. "Анна Ахматова, жизнь и творчество". Москва, "Просвещение" 1991 г.
3. Шлемова Н.А. Лирическая модель мира как реализация художественной системы М.Цветаевой

УДК 159.91

**Курочкина Н.Е.**

Старший преподаватель физического воспитания  
Самарский Государственный Экономический Университет  
(Россия, г. Самара)

**Марченко Е.А.**

студентка, кафедра экономики труда и управления персоналом, факультет управления персоналом  
организации  
Самарский Государственный Экономический Университет  
(Россия, г. Самара)

## **ПСИХОФИЗИОЛОГИЧЕСКИЕ И ПСИХОСОМАТИЧЕСКИЕ ОСНОВЫ УЧЕБНОГО ТРУДА СТУДЕНТОВ**

*Аннотация:* в данной статье рассматриваются особенности влияния психофизиологических и психосоматических факторов на работоспособность студентов в процессе обучения.

*Ключевые слова:* психосоматика, психофизиология, работоспособность, психоэмоциональное состояние, адаптация.

Высококачественная подготовка студентов, эффективность и высокая работоспособность в процессе обучения напрямую связана с их собственной активностью в учебно-трудовой деятельности и умению подстроиться к новой среде, в которую он попадает, поступив в ВУЗ. Рост или спад активности студента зависит от различных объективных и субъективных факторов, проявляющихся в учебной жизни.

К объективным факторам относят пол, возраст, состояние здоровья, подготовленность студента, учебную нагрузку, соотношение продолжительности работы и отдыха и др.

К субъективным факторам – личные качества студента, особенности характера, темперамент, способность к адаптации, мотивация и заинтересованность в обучении.

Сохранение физического и эмоционального здоровья, рост и поддержание активности студента говорит о важности и актуальности изучения темы, посвященной факторам психофизиологии и психосоматики.

Подавляющее большинство учащихся, не имеют достаточных навыков планирования времени, рационального распределения трудовых задач и отдыха, тем самым перегружают себя, что приводит к снижению трудоспособности студента и постоянной усталости.

Социально-бытовые условия, обстановка на учебе, окружающие люди, длительность поездок к месту учебы, малоподвижный образ жизни, нестабильный режим сна и неправильное питание – все это имеет влияние на состояние организма и успешность процесса учебы.

На адаптацию студента в ВУЗе влияет целый ряд причин. Может, сказываться индивидуальная психофизиологическая и психоэмоциональная усталость после больших энергозатрат в период сдачи ЕГЭ в школе и поступления в ВУЗ, важен уровень базовых знаний, освоение специальных знаний, умений и навыков, способность студента к быстрой коммуникации и др.

Приспособление к иной концепции обучения, образование нового коллектива, понимание и осмысление получаемой профессии — все это происходит одновременно с большим напряжением компенсаторно-приспособительных механизмов организма, имеющих весомое влияние на способность адаптации к социальным условиям обучения в ВУЗе. Это может привести к возможному снижению уровня «привычной» успеваемости на I курсе, возникновению некоторых трудностей в общении, повышению раздражительности, паническим атакам и т.п.

Адаптивный этап у некоторых студентов происходит плавно, у других — скачкообразно. Некоторые могут испытать дезадаптационный синдром. К психофизическому и психоэмоциональному дискомфорту может привести не только непривычная учебная нагрузка, но и, как отмечено выше, плохое планирование времени, неправильное распределение усилий.

Увеличение объема информации, потребность в повышении результативности, внедрение новых технических средств в учебе, требуют от студентов высокой степени умственного и психоэмоционального напряжения, способствующего снижению адаптационных резервов и появлению психосоматических расстройств.

Таким образом, влияние на организм объективных и субъективных факторов риска, может отрицательно сказаться на состоянии здоровья в целом, привести к физическому и эмоциональному утомлению, существенно понизить работоспособность. Для снижения рисков ухудшения здоровья студента, следует регулировать психоэмоциональное и психофизиологическое состояние. Хорошей профилактикой может стать занятия спортом.

В период напряженной интеллектуальной работы, часто наблюдается сосредоточенное выражение лица, сжатые челюсти, напряжены шея и плечи, спина ссутулена. Чем труднее задание, которое необходимо решить, тем сильнее происходит напряжение мышц. Это происходит по причине того, что импульсы, направленные от напряженной мускулатуры в ЦНС, стимулируют деятельность головного мозга, что позволяет ему сохранять нужный тонус. Таким образом, нервная система стремится поддерживать работоспособность. Если процесс отличается длительностью и монотонностью, то кора головного мозга адаптируется к данным условиям, что приводит замедлению и спаду работоспособности.

Если правильно организовать движения до, в процессе и по окончании умственной деятельности, то возрастет эффективность в сохранении и повышении умственной работоспособности.

Обратите внимание на эмоциональный фактор. Правильно установленная мышечная нагрузка повышает эмоциональную устойчивость, создавая устойчивое бодрое настроение, что является благоприятным условием для умственной активности и хорошим инструментом в борьбе против усталости и переутомления.

Студенчество – такой период жизни, когда следует использовать все возможности, открыть новые пути, раскрыть себя как личность и как будущего специалиста, максимально прокачать свои навыки и умения и получить новые. Одним из таких умений должно быть понимание важности сохранения психофизиологического и психосоматического здоровья. Необходимо научиться правильно распределять время и усилия, не забывать про правильный отдых и сделать здоровый образ жизни, не просто привычкой, а стилем жизни. Это позволит максимально повысить эффективность и работоспособность, улучшить качество жизни без вреда здоровью.

#### Список литературы:

1. Аммон Г. Психосоматическая терапия. – СПб: Изд-во «Речь», 2000.
2. Основы психосоматики: учебно-методическое пособие / сост. К.С. Карташова. – Красноярск: Сиб. федер. ун-т, 2012. – 29 с.
4. Психосоматика и психология здоровья: Учеб. пособие. 2-е изд., перераб. и доп. / Ю.Г. Фролова. – Мн.: ЕГУ, 2003. – 172 с.
4. Решетников Н.В. Физическая культура. Учебное пособие для студентов средних профессиональных учебных заведений. — 2-е изд., перераб. и доп. — М.: Академия; Мастерство; Высшая школа, 2000. — 152 с.
5. Физическая культура студента : Учебник / М. Я. Виленский, А. И. Зайцев, В. И. Ильинич и др. ; Под ред. В. И. Ильинича. — М. :Гардарики, 2000— 385 с.

УДК 796.422.12

**Оленев Н.Н.**

магистрант 3 курса, факультет физической культуры  
ФГБОУ ВО «Новосибирского государственного педагогического университета»

## **ПОВЫШЕНИЕ МОТИВАЦИИ ШКОЛЬНИКОВ К ЗАНЯТИЯМ ФИЗИЧЕСКОЙ КУЛЬТУРОЙ И СПОРТОМ**

*Аннотация:* в статье обсуждается влияние на мотивацию учащихся введения вариативного урока физической культуры с элементами вида спорта, на котором специализируется учитель.

*Ключевые слова:* урок физической культуры, школьники, мотивация.

В современном мире цифровых технологий дети очень много времени проводят перед компьютером или с телефоном в руках, соответственно их двигательная активность невысока. В начальной школе дефицит ее составляет 35-40%, а в средней 75-85%. Уроки физической культуры лишь в малой степени на 10-18% - компенсируют дефицит движения, что явно недостаточно для профилактики отклонений в состоянии здоровья. Поэтому остро стоит задача привлечения детей в кружки и секции физкультурной направленности во внеурочное время.

По приказу Министерства образования и науки Российской Федерации от 30 августа 2010 г. № 889 на изучение физической культуры в основной школе выделяется еще 1 ч в неделю, что должно способствовать увеличению двигательной активности учеников. Годовое количество часов на физкультуру в рамках начального общего образования увеличено с 270 до 405, в рамках основного общего – с 350 до 525. Соответствующее время изъято из регионального (национально-регионального) компонента и компонента образовательного учреждения [1].

Так как добавился еще один урок физической культуры, было замечено снижение посещаемости, связано это в первую очередь с тем, что уроки кажутся ребятам однообразными.

Мы предположили, что с помощью введения вариативного урока физической культуры, на базе или с элементами вида спорта на котором специализируется учитель, вырастет посещаемость уроков и наполняемость кружков и секций во внеурочное время. Так как в селе Морозово на базе школы уже действовала секция спортивной, было принято решение рассмотреть вариант введения уроков с элементами спортивной борьбы. Мы выяснили, что существует Федеральная программа «Борьбу в школу», материал программы направлен на реализацию приоритетных задач образования – формирование всестороннего гармоничного развития личности при образовательной, оздоровительной и воспитательной направленности; на реализацию творческих способностей обучающихся, их физическое совершенствование, а также улучшение основных двигательных

(физических) жизненно важных качеств. Учебный материал позволяет сформировать у школьников позитивное отношение к познавательной деятельности с опорой на требования к результатам освоения основной образовательной программы[2].

С 2017 года в МКОУ «ООШ с. Морозово» третий урок физической культуры в начальной школе был организован как курс «Элементы спортивной борьбы», а в МКОУ «СОШ с. Легостаево» учащиеся занимались по стандартной программе (три урока физической культуры в неделю). В ходе эксперимента мы хотели посмотреть, как влияют занятия «Элементами спортивной борьбы» на физическое здоровье учеников начальной школы, на посещаемость уроков физической культуры и наполняемость секции спортивной борьбы. Участники эксперимента были разделены на две группы. В экспериментальной группе (МКОУ «ООШ с. Морозово») и контрольной группе (МКОУ «СОШ с. Улыбино») по 10 человек.

В конце эксперимента оказалось, что количество пропущенных уроков физической культуры в контрольной группе больше.



Рис. 1 Количество пропущенных уроков физической культуры в контрольной и экспериментальной группах.

На начало эксперимента в секции спортивной борьбы занималось 11 человек, в конце эксперимента количество занимающихся возросло до 25 человек.

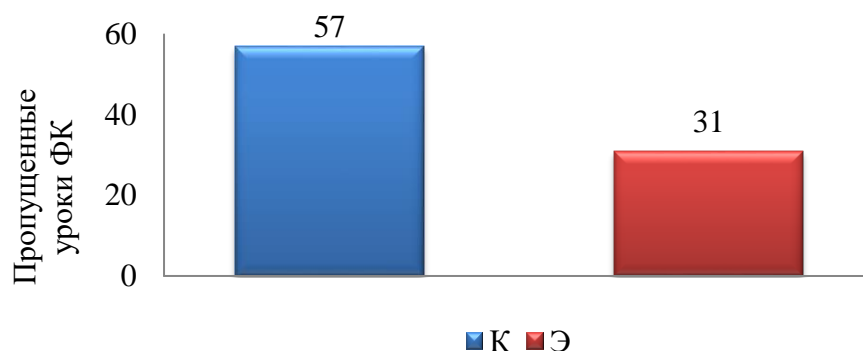

Рисунок 2 – Количество занимающихся детей в секции спортивной борьбы на начало и конец эксперимента.

Так, как учитель специализируется на данном виде спорта, уроки получаются более разнообразными, эмоциональными и интересными. Ребята с удовольствием посещают занятия. Количество занимающихся детей в секции спортивной борьбы выросло более чем в два раза.

**Библиографический список:**

1. Приказ Министерства образования и науки РФ от 30 августа 2010 г. N 889.
2. Игуменов В.М., Киселев Б.И., Подливаев Б.А., Моисеев А.Б., Сорокина Т.П. Физическая культура. Элементы спортивной борьбы. Рабочая программа (для учителей общеобразовательных школ) / Игуменов В.М., М. 2014. – 35 с.



УДК 1

**Романова В.А.**

СВФУ, Якутск

**Колодезников К.С.**

СВФУ, Якутск

## **МОНИТОРИНГ ФУНКЦИОНАЛЬНОЙ ПОДГОТОВЛЕННОСТИ БОКСЕРОВ НА ПРЕДСОРЕВНОВАТЕЛЬНОМ ЭТАПЕ**

***Аннотация:** в данной научной статье раскрывается мониторинг функциональной подготовленности боксеров на предсоревновательном этапе.*

***Ключевые слова:** боксер, контроль, тренировка, соревнование.*

**Введение.** Повышение эффективности занятий физической культурой в условиях высшего учебного заведения есть проблема, которая обсуждается преподавателями уже много лет и продолжает быть актуальной, поскольку выявляются все новые обстоятельства, которые не могут быть решены. Программы, разработанные для студентов и результаты, требуемые государственными стандартами, не могут быть выполнены, поскольку мотивы и интересы занимающихся, их физическая, функциональная и психологическая подготовки расходятся с педагогическими требованиями. Необходимо искать новые технологии проведения занятий, с учетом потребностно-мотивационных ориентаций боксеров, учитывая их физическую и функциональную подготовленность, и применение новых технологий контроля за состоянием здоровья во время занятий.

**Целью исследования:** внедрение комплексной методики контроля за состоянием боксеров, используя суперсовременную технологию Polar Team 2.

### **Методы и организация исследования.**

Исследование было проведено на базе с/к «Юность» в зале бокса. В исследовании приняли студенты боксеры СВФУ ИФКиС.

Мы с тренером Колодезниковым Кирсаном Степановичем наблюдали за показателями тренированности у боксеров, которые тренировались по определенным заданиям в зале бокса с/к «Юность». Нас интересовали результаты состояние и готовность боксеров к предстоящим соревнованиям. Во время тренировки 11 боксеров прикрепляли контрастные маркеры чёрного цвета на белом, диаметром 3см для контроля за пульсом. Синхронно с видеосъёмкой осуществлялась запись ЧСС, процент от максимума, рассчитанный индивидуально, на экране ноутбука виден график нагрузки и зоны интенсивности, в которых она происходит в реальном времени исполнения

упражнений. Одно из важнейших преимуществ системы, это возможность записи и контроля параметров тренировки в режиме реального времени для занимающихся одновременно. Программа имеет встроенную функцию определения индивидуального времени восстановления после нагрузок, возможность постоянно передавать информацию по беспроводной связи Bluetooth с передатчиков, на базовую станцию в радиусе 100м.

#### **Заключение.**

Данная технология позволяет постоянно контролировать нагрузку каждого студента, сравнивать её с данными и графиками предыдущих тренировок во время занятия, что дает возможность оптимизировать тренировочный процесс, внося во время занятия необходимые поправки в параметры нагрузки каждого испытуемого.

#### **Литература:**

1. Дергунов Н.И. Специализация подготовка и комплексный контроль в единоборствах (на примере бокса) Н.И. Дергунов, О.В. Ендропов, А.А. Калайджян. – Новосибирск, Изд-во НГПУ, 2008. – 250 с.
2. Джероян Г.О. Предсоревновательный подготовка боксеров Г.О. Джероян, Н.А. Худалов. – М.: Физкультура и спорт, 2004. – 320 с.
3. Зациорский В.М. Физические качества спортсмена В.М. Зациорский. – М.: Физкультура и спорт, 2008. – 280 с.

УДК 1

**Романова В.А.**

СВФУ, Якутск

**Колодезников К.С.**

СВФУ, Якутск

## СОВЕРШЕНСТВОВАНИЕ ТОЧНОСТИ И АКЦЕНТИРОВАННОСТИ УДАРОВ БОКСЕРОВ РАЗРЯДНИКОВ ПОСРЕДСТВОМ РАЗМЕТКИ БОКСЕРСКОГО СНАРЯДА

*Аннотация:* в данной работе отражены особенности совершенствование точности и акцентированности ударов боксеров разрядников посредством разметки боксерского снаряда.

*Ключевые слова:* боксер, удар, точность ударов, снаряд.

**Введение.** Основу специфического содержания спортивной тренировки составляет физическая подготовка спортсмена. Это процесс воспитания физических способностей, необходимых в спортивной деятельности. Физическая подготовка неразрывно связана с повышением общего уровня функциональных возможностей организма, разносторонним физическим развитием, укреплением здоровья. Предпосылкой к выбору спортивной специализации служат определенные природные данные, уровень физического развития как результат регулярных занятий бегом, плаванием, лыжами, подвижными и спортивными играми, а также профессиональных занятий. Современный бокс предъявляет высокие требования к физической подготовке спортсменов. И первое, на что необходимо обращать внимание при тренировке - это, конечно, техника удара как основополагающее действие в боксе.

специальных средств совершенствования технических действий боксеров значительно повышает уровень спортивного мастерства боксеров на этапе **Целью исследования** является в поиске новых инновационных методик по совершенствованию точности и акцентированности удара в боксе. В настоящее время мы наблюдаем, что боксерский поединок протекает в условиях жесткого силового единоборства, что предъявляет повышенные требования к технической и скоростной силовой - подготовке. Также при определении победителя на первенствах России, ДФО, и даже в Республиканских турнирах есть печальные моменты, где выигравшего боксера засуживают. И эту проблему можно решить точными ударами. Анализ уровня спортивного мастерства ведущих боксеров показывает, что вряд ли ближайший период они смогут приблизиться к международному уровню. Это объясняется тем, что подготовка ведется односторонне и форсировано с акцентом на повышение

уровня функциональной подготовленности в ущерб совершенствованию технико-тактического мастерства с учетом индивидуальных качеств.

**Методы исследования:** изучение и анализ научно-педагогической литературы, обобщения передового опыта работы тренеров (анкетный опрос, беседы, изучение материалов тренировочных занятий), педагогические контрольные упражнения, педагогический эксперимент, методы математической статистики.

**Организация исследования.** В нашем исследовании принимали участие две группы из числа студентов ИФКиС СВФУ, УОР и РСДЮСШОР

Экспериментальная группа - боксеры ИФКиС СВФУ

Контрольная группа - боксеры УОР, РСДЮСШОР

Воспитанники вышеназванных групп тренируются в основной группе. Общее количество испытуемых 12 - по 6 человек в каждой группе.

Отличие условно созданных групп заключалось в следующем: в экспериментальной группе помимо основных тренировочных нагрузок мы ввели дополнительные методы, приемы и средства, выявляющие силу, быстроту и точность удара.

Контрольная группа тренировалась по обычной схеме, выполняли расписанное тренировочное задание, без разметки зон.

Цель опытной работы состояла в определении рационального контроля над показателями силы, быстроты и точности ударов боксеров разрядников на этапе спортивного совершенствования на протяжении подготовительного и соревновательного периодов тренировки. При этом мы осознаем, что эти качества развивают также общую физическую подготовку. Поэтому развитие этих качеств, ставится нами в сочетании с технико-тактическим мастерством.

**Результаты исследования и их обсуждения.** По результате полученных данных можно констатировать, что уровень физической подготовленности на начало эксперимента участников обеих групп сильно не отличался, практически не заметное преимущество имели участники экспериментальной группы. Результаты челночного бега у обеих групп одинакова. В конце эксперимента у участников обеих групп отмечается улучшения исходных показателей, но у экспериментальной группы по всем контрольным испытаниям превосходство почти два раза больше чем у участников контрольной группы.

По проведенным анализам боя видно, что у экспериментальной группы больше процент точности попаданий в цель и меньше количество ударов за раунд. У контрольной группы больше ударов в бою, и меньше попаданий. Результаты соревновательной деятельности подтверждают эффективность применяемых нами специальных упражнений. По итогам эксперимента были сделаны выводы об эффективности предложенной методики для повышения показателей точности боксеров. Предложенная методика позволяет существенно повысить показатели точности и эффективности

ударов квалифицированных боксеров, которые выражаются в увеличении силы Ударов и точности. Было проведено педагогическое наблюдение, направленное на анализ точность ударов боксеров. Как показал анализ соревновательных поединков, наиболее часто применяются в бою Двусторонние - симметричные (последовательно сменяются руки) серии Ударов (79,3%), односторонние - асимметричные (не менее двух следующих Друг за другом ударов выполняются одной рукой) существенно реже (7,7%). Наиболее сильный удар, как правило, выполняется в конце (61,6%), реже в начале серии, это может быть встречный удар, еще реже в начале и в конце серии. При сопоставлении коэффициентов эффективности атаки (КЭА) симметричных и асимметричных серий выявлено, что эффективность последних более существенна, что связано с их низкой предсказуемостью.

Пахомов Егор выступая на Чемпионате РС (Я) послал соперника нокаунт, точными попаданиями в следствия нашей тренировки и выиграл техническим нокаутом.

**Заключение.** Таким образом, целом подтвердились основные положения, выдвинутые гипотезе, и в исследовании выявлены достаточно эффективные методы и средства совершенствования точности и акцентированности ударов боксеров:

1. Анализ литературы, касающейся вопросов организации точных ударов, позволил выявить некоторые общие закономерности их построения при изменении внешних условий, суть которых сводится к стремлению сохранить длительность фаз, ответственных за реализацию точной задачи, по возможности неизменной. Сокращение общей продолжительности движения в условиях ограниченного времени на их выполнение, независимо от причин, их вызывающих (сокращение времени прослеживания, изменение целевой установки к времени выполнения двигательного действия и др.), происходит за счет изменения длительности подготовительных действий. Вариативность и постоянство определенных фаз, в каждом конкретном движении, носят индивидуальный характер.

2. При обучении ударам особое внимание следует обратить на выработку точности, быстроты, резкости ударов. При этом выявлено, что расслабление мышц перед ударом содействует также точности удара, а замах мешает нанести удар точно. В связи с этим удар без замаха эффективнее, так как наносится неожиданно, быстрее и точнее.

3. Сопоставление результатов проведенных контрольных тестирований экспериментальной и контрольной группы показывает, что систематическое применение специализированных упражнений и круговой тренировки, направленных на формирование точности удара у боксеров положительно влияет на совершенствование спортивного мастерства. Разделение групп по Уровню физической подготовленности и построение круглогодичного тренировочного процесса с учетом исходных данных контрольных тестов способствует к быстрому и к стабильному росту спортивных результатов.

### Литература:

1. Бутенко Б.И. Специализированная подготовка боксера Б.И. Бутенко. – М.: Физкультура и спорт, 2007. – 175 с.
2. Хусяйнов З.М. Тренировка нокаутирующего удара у боксеров высокой квалификации. М.: МЭИ, 1995г. 88с.
3. Гандельсман А.Б. Физиологические основы методики спортивной тренировки А.Б. Гандельсман, К.С.Смирнов. – М.: Физкультура и спорт, 2008. – 232 с.

УДК 1

**Сайнароева Х.С.**

магистрант II курса

кафедры русской и зарубежной литературы

ИнГГУ, РФ, г. Магас

**КАВКАЗСКАЯ ТЕМА В РАССКАЗЕ  
Л.Н. ТОЛСТОГО «КАВКАЗСКИЙ ПЛЕННИК»**

***Аннотация:** в статье рассматривается особенность быта народов Северного Кавказа в рассказе Л.Н. Толстого. Наблюдения писателя о самобытности горцев схожи во многом с наблюдениями учёных по этому вопросу, что позволяет сделать вывод о глубокой осведомлённости писателя о жизни горцев.*

***Ключевые слова:** Кавказ; Л.Н. Толстой; горцы; быт.*

Тема Кавказа до сих пор остаётся неисчерпанной, загадочной, раз за разом открывающей новые трактовки для литературоведов. Кавказ был излюбленным центром творчества русских классиков, особенно, А.С. Пушкин и М.Ю. Лермонтов посвятили большое количество произведений этому самобытному краю.

Более поздним русским писателем, кто воспевал Кавказ в своём произведении, был Л.Н. Толстой. В 1851 г., когда Л.Н. Толстой приезжает на Кавказ в период войны, он написал первое произведение повесть «Детство». Кавказ не оставил писателя равнодушным. Основываясь на быте и жизни горцев, Л.Н. Толстой написал несколько рассказов, однако знаменитыми рассказами на данную тематику принято считать «Кавказский пленник» и «Хаджи-Мурат». [1].

Для анализа кавказской тематики в творчестве Л.Н. Толстого была выбрана повесть-рассказ «Кавказский пленник».

Рассказ «Кавказский пленник» написан предельно простым языком. Нет сложных стилистических оборотов, аллитераций. Рассказ основан на реальных событиях. Писатель, посредством этого рассказа, создаёт лирическое произведение о человеческих характерах, повседневной жизни горцев того времени.

Примечательно, что в тот период местное кавказское население называли «татарами», когда как с татарами нет никакого этнического родства.

Жилин, который попал в плен к местному населению, оказывается в доме, где Л.Н. Толстой описывал убранство. Для кавказских домов характерно большое количество ковров, висевших на стене, оружие, посуда, шашки. Серебряной отделкой обычно принято украшать любое убранство дома.

Постельные принадлежности в доме кавказцев укладывались в нишу в стене, подушки были начинены кусочками овечьей шерсти. Разноцветный ситец из России активно использовался кавказскими женщинами в изготовлении постельного белья, различных подушек и подстилок. Удивительно, что об этом писали различные этнографы, которые практически также описывали самобытность кавказской культуры. Сундуки, маленький столик, глиняный пол, перины, подушки, отсутствие привычных для русских диванов, кресел, стульев, огромное количество оружия.

В своей повести «Кавказский пленник» писатель не оставляет без внимания и одежду горцев. В основном, мужчины были одеты в бешметы, на ремне был «серебряный кинжал», башмаки надевались на босу ногу, а на голове баранья шапка чёрного цвета, которая заломлена назад. [1, с. 68].

Некоторые горцы были одеты в костюмы, гораздо дороже: «...бешмет шелковый синий, галунчиком обшит. Кинжал на поясе большой, серебряный; башмачки красные, сафьянные, тоже серебром обшиты. А на тонких башмачках другие, толстые башмаки. Шапка высокая, белого барашка» [Там же, с. 69].

Тут читатели понимают, что дорогая одежда – главная особенность горцев, по которой простого и состоятельного мужчину можно отличить. Учёные-этнографы дают практически такое же описание особенностей мужской одежды. «Среди состоятельных молодых людей особенно популярны были легкие бешметы из шелковой ткани зеленого цвета с переливом фиолетового или другого оттенка», «воротник, карманы, низ рукавов бешмета обшивались тонкой тесьмой цвета самого бешмета, тогда как нарядные молодежные бешметы в этих же местах, а также по краям разреза и по низу украшались галуном» [2, с. 71, 72].

Папаху шили из шерсти молодых барашков. Папаха из белой овчины считалась нарядной, а также была одним из признаков состоятельности. Но самой распространённой и доступной была чёрная папаха. Без папахи даже молодому юноше нельзя было появляться на людях, поэтому искали возможные способы, в основном дешёвые, для пошива данного головного убора.

Л.Н. Толстой не оставляет без внимания и внешний вид девушек и девочек. Главное, что должно было быть на девушке – это платок. Кроме того, он свидетельствовал о различии в возрасте своих героинь.

Девочка тринадцати лет одета в широкое платье без пояса, на голове не было платка. Через время в повести появляется другая героиня, но на голове ее был платок. Также платок говорил и о статусе девушки. Для незамужних молодых девушек изготавливались палантины с мелким орнаментом, а замужние носили платки с крупным узором.

Л.Н. Толстой описывал и другую деталь женского внешнего вида. Это украшения. Девушки носили ожерелья из бус, монет, самоцветов. Хорошее украшение, в котором было большое количество монет и драгоценностей, сулило богатого или хотя бы просто обеспеченного жениха. Однако, такое



отношение к женскому аксессуару довольно недалновидно. Сторона жениха также ждала девушку с богатым приданным. И не всегда одно богатое украшение могло спасти положение.

Обычаи горцев также описаны в повести-рассказе «Кавказский пленник». Подробно рассказано о похоронах.

«Завернули мертвого в полотно, без гроба, вынесли под чинары за деревню, положили на траву. Пришел мулла, собрались старики, полотенцами повязали шапки, разулись, сели рядком на пятки перед мертвым. Спереди мулла, сзади три старика в чалмах, рядком, а сзади их еще татары. Сели, потупились и молчат. Долго молчали. Поднял голову мулла и говорит: - Алла! (значит бог). <...> Потом прочел мулла молитву, все встали, подняли мертвого на руки, понесли. Принесли к яме. Яма вырыта непростая, а подкопана под землю, как подвал. <...> Притащил ногаец камышу зеленого, заклали камышом яму, живо засыпали землей, сровняли, а в головы к мертвецу камень стоймя поставили. Утоптали землю, сели опять рядком перед могилкой. Долго молчали. <...> Роздал рыжий деньги старикам, потом встал, взял плеть, ударил себя три раза по лбу и пошел домой» [1, с. 77-78].

Не стоит забывать, что «татары» - это горцы, ногайцы – местное население, а обычаи похорон на самом деле отличаются от описанного. Над подойником необходимо было прочесть суру «Ясин», сделать дуа. Тут видна неосведомленность писателя.

Но вот описание обычая резать животное в честь покойника описано более точно. Жертвенное животное режусь по Сунне, раздают его тушу как милостыню.

Религиозные мотивы в повести «Кавказский пленник» занимают значительное место. Описываются обычаи молитвы, приема пищи, призыв на молитву. Может, именно поэтому, писатель уделял Кавказу много внимания.

Традиция ношения кувшина также не осталась незамеченной. Девушки искусно носили кувшин, полный воды, на плечах или на голове. Писатель восхищается этим умением. [3, с. 12].

Традиции до сих пор живы на Кавказе. Несмотря на то, что одежда изменилась, практически никто не носит папаху (кроме пастухов), многие из традиций одежды сохранены. Платок, украшения, убранство домов, поведение – все это присутствует и по сей день в традициях Северного Кавказа. Л.Н. Толстому удалось показать национальный колорит своих героев. Именно поэтому «Кавказский пленник» можно назвать этнографическим источником о жизни горцев.

### Список использованной литературы

1. Толстой Л. Н. Хаджи-Мурат. Махачкала: Дагкнигоиздат, 1979. 352 с
2. Булатова А. Г., Гаджиева С. Ш., Сергеева Г. А. Одежда народов Дагестана: историко-этнографический атлас. Пущино: ОНТИ ПНЦ, 2001. 289 с.
3. Короткова Е. Р. Повседневная жизнь, характеры, обычаи и ритуалы горцев Кавказа в произведениях Л. Н. Толстого // Наука XXI века. 2017. № 5. С. 1-5.

УДК 1

**Скворцова М.И.**

Студентка магистратуры кафедры маркетинга  
Российский экономический университет имени Г. В Плеханова  
(Россия, г. Москва)

## **ОПРЕДЕЛЕНИЕ ОСНОВНЫХ СОСТАВЛЯЮЩИХ КОРПОРАТИВНОЙ ОНЛАЙН РЕПУТАЦИИ**

*Аннотация:* в данной статье рассматриваются основные составляющие корпоративной онлайн репутации, а также оценивается их значимость для клиентов компании.

*Ключевые слова:* корпоративная онлайн репутация, параметры корпоративной онлан репутации.

Существует множество параметров, по которым оценивается корпоративная репутация компании. К ним можно отнести финансовое состояние компании, корпоративное управление, качество товаров/услуг, качество менеджмента, инновации (проводимые исследования и разработки), экологическая и социальная ответственность. [1, с. 51].

Однако, когда речь заходит о корпоративной онлайн репутации на первый план выходят площадки, на которых данная информация размещена. Например, информацию о корпоративном управлении можно найти на официальном сайте компании или на сайтах с отзывами о работе. Оценка качества товаров и услуг чаще всего встречается на сайтах с отзывами о продукте, а информация о финансовом состоянии компании, ее исследовательской деятельности, экологической и социальной ответственности может содержаться в статьях, блогах, интервью с представителями компании или независимых обзорах.

Таким образом, существует множество площадок, содержащих информацию о компании. Для увеличения эффективности работ по управлению корпоративной онлайн репутации необходимо определить, какие сайты являются наиболее значимыми для клиентов.

С этой целью было проведено 3 глубинных интервью с участием респондентов, имеющих опыт поиска/приобретения услуг в интернете. Как показали результаты анализа, при поиске поставщика услуг, респонденты в первую очередь изучают официальный сайт компании. Для них он является источником достоверной информации о предоставляемых услугах и их стоимости, а также о проводимой деятельности компании. На сайте организации респондентам важно наличие привлекательного дизайна, простота и понятность навигации и информативность.

Для оценки качества услуг интервьюируемые изучают независимые сайты с отзывами и официальные рейтинги. При этом респонденты отмечают, что хоть они и ориентируются на мнения

других потребителей, но доверяют не всем размещенным отзывам. Наиболее правдоподобными считаются подробные тексты, описывающие конкретный кейс, и содержащие объективную, не только положительную информацию. Также позитивно оценивается наличие ответов официального представителя компании на отзывы. По мнению респондентов попытка разрешить проблемные ситуации говорит о клиентоориентированности компании.

Меньшую значимость для респондентов имеют официальные группы компании в социальных сетях. Их просматривают реже и только в том случае, если хотят увидеть пример того, как сотрудники компании формируют контент по профессиональной тематике и оформляют посты. К наиболее значимым социальным сетям были отнесены: ВКонтакте и Facebook.

Помимо низкого интереса интервьюируемых к социальным сетям, стоит также отметить малую личную заинтересованность в поиске информации о финансовом состоянии организации и корпоративной культуре. Однако был выявлен явный интерес к вопросу о штате сотрудников и их квалификации. С этой целью респонденты изучают профессиональные сообщества, такие как LinkedIn. К информации об участии компании в общественной жизни и ее экологической ответственности, было проявлено явное безразличие, аргументируемое тем, что данные показатели никак не влияют на качество услуги, а искренность желания поучаствовать в жизни общества и вовсе вызывает сомнения.

Подытожив полученную информацию, можно отметить, что наибольшее внимание при поиске поставщика услуг респонденты уделяют информации, размещенной на официальном сайте компании, а также на сайтах с отзывами и рейтингами. Однако просматривают они только те страницы, которые попадают в топ поисковой выдачи. Поэтому при управлении корпоративной онлайн репутацией особенно важно уделять внимание именно этим площадкам, а также контенту, размещаемому в социальных сетях и дизайну публикуемых постов.

### Список литературы:

1. Ашманова И. С., Иванова А. А. Продвижение сайта в поисковых системах. – М.: ООО «И. Д. Вильямс», 2007. – 304 с.;
2. Грекова Г. И., Савина Т. С. Деловая репутация компании: экономическое содержание и оценка // Вестник НовГУ. 2012. №69. – с. 48 – 52.;
3. Карнаухова Н. А. Управление коммуникационно-репутационным полем организации // Вестн. Том. гос. ун-та. Философия. Социология. Политология. 2014. №1 (25). – с. 148 – 164.;
4. Коробченко О. В. Организационно-экономические механизмы управления деловой репутацией предпринимательской структуры // Имущественные отношения в РФ. 2017. №6 (189). – с. 17 – 24.;

5. Прохоров Н., Сидорин Д. Управление репутацией в интернете / Никита Прохоров, Дмитрий Сидорин. — М.: Университет «Синергия», 2017. – 160 с.;
6. Сальникова Л. С. Позитивная деловая репутация как главное конкурентное преимущество компании // ЭТАП. 2016. №1. – с. 128 – 138.;
7. Свалова В. Е. Управление имиджевым потенциалом ИТ-компании в онлайн-среде в контексте В2В рынка // Государственное управление. Электронный вестник. 2017. №64. – с. 231 – 240.;
8. Тендит К.Н. Основы репутационного менеджмента: учеб. пособие. – Комсо-мольск-на-Амуре: ФГБОУ ВПО «КНАГТУ», 2013. – 85 с.

УДК 1

**Скворцова М.И.**

Студентка магистратуры кафедры маркетинга  
Российский экономический университет имени Г. В Плеханова  
(Россия, г. Москва)

## ЭТАПЫ УПРАВЛЕНИЯ КОРПОРАТИВНОЙ ОНЛАЙН РЕПУТАЦИЕЙ

*Аннотация:* в данной статье рассматриваются основные этапы управления корпоративной онлайн репутацией, описывается содержание каждого из этапов и возможности их реализации на практике.

*Ключевые слова:* управление корпоративной онлайн репутацией, мониторинг, Search Engine Reputation Management, Social Media Marketing.

В настоящее время все больше влияние на корпоративную репутацию оказывает распространенная в интернет пространстве информация. В отличие от СМИ, где все сведения поддаются тщательной проверке и рецензированию, в сети гораздо меньше ограничений, и опубликовать статью или отзыв может любой пользователь, в том числе и недовольный клиент, чья оценка не всегда является объективной. Еще большую угрозу репутации несет в себе высокая скорость распространения информации посредством репостов в социальных сетях, что значительно увеличивает аудиторию пользователей, увидевших сообщение.

В связи с этим все большую популярность приобретает услуга по управлению онлайн репутацией, которая представляет собой создание положительного образа организации в интернет пространстве.

К наиболее действенным способам управления репутацией относятся: мониторинг, Search Engine Reputation Management (SERM), работа с негативом и позитивом.

На первом этапе работ производится мониторинг – «исследование массивов данных в интернете, поиск, структурирование и анализ информации об объекте управления репутацией». [1, с. 21] Сбор информации проводится по выбранному объекту, при этом анализируются все страницы в интернете, где размещена какая-либо информация об организации. Мониторинг осуществляется вручную (анализ результатов запросов поисковых систем Яндекс и Google) или при помощи специальных программ (таких как Brand Analytics, Youscan и т. д.).

Для определения онлайн репутации компании оценивается тональность каждого сайта. Всего существует 3 типа тональности: негативная (площадка содержит от 50 до 100% негативных отзывов), позитивной (от 80 до 100% одобрительных отзывов) или нейтральной (20–50% отрицательных и 20–80% положительных отзывов, либо отсутствие какой-либо оценки). [2, с. 22]

Итоговая суммарная репутация объекта оценивается после определения общего соотношения тональности всех сайтов в поисковой выдаче, с учетом частоты их появления и посещаемости.

После анализа поисковой выдачи осуществляется следующий этап управления онлайн репутацией – SERM, который предполагает исключение негативных страниц с первых позиций выдачи (Топ-10, Топ-20) путем увеличения числа позитивных. Наиболее эффективными способами работы с выдачей являются:

1. Оптимизация официального сайта компании. Если страница организации будет наполнена правильным контентом и содержать всю необходимую для клиента информацию, это позволит вывести ее на первые строки поисковой выдачи.
2. Размещение контекстной рекламы.
3. Создание аккаунтов компании в социальных сетях, так как вероятность их попадания в поисковую выдачу очень высока.

Отдельное внимание в работе уделяется сайтам с отзывами, так как они несут наибольшую угрозу репутации компании, собирая мнения недовольных клиентов. Работа с подобными площадками входит в этап работ с негативом и позитивом.

Работа с негативом включает в себя его удаление или нивелирование.

Удаление негатива – наиболее эффективный, но труднодоступный способ, так как не все площадки предоставляют такую возможность, кроме того, данная услуга относится к числу платных, и ее стоимость иногда может быть слишком высока.

Нивелировать негатив можно при помощи подключения к диалогу представителя компании. Однако такая стратегия является эффективной только в том случае, если компания готова провести анализ ситуации, ставшей причиной недовольства покупателя и предложить варианты разрешения проблемы (предпочтительный вариант), либо объяснить причины, по которым данная помощь не может быть предоставлена (в случае ошибки со стороны покупателя).

Еще одним способом нивелирования негатива является размещение комментариев со стороны другого (довольного) покупателя или изменения темы дискуссии путем введения в диалог нескольких частных пользователей, не имеющих отношения к самой компании.

Параллельно работам с негативом, проводится размещение позитивных отзывов, что является самым эффективным, хоть и долгим способом изменения тональности страницы. На этом этапе важно придерживаться нескольких простых правил. Поддерживать частоту публикаций, которая уже существует на сайте. Уделять наибольшее внимание тексту отзыва. Он должен быть достаточно информативным, не слишком хвалебным, и при необходимости содержать необходимые ключевые слова.

Отдельно можно выделить работу с Social Media Marketing (SMM), предполагающую размещение постов в социальных сетях. Такие работы являются высокоэффективными, так как позволяют охватить

большую аудиторию и добиться самостоятельного распространения информации посредством репостов.

Комплексное использование всех инструментов управления онлайн репутацией способствует формированию лояльного отношению клиентов к организации. Однако важно учитывать, что изменение репутации является длительным процессом, так как любое появление нового негатива способно резко уменьшить эффект ранее проводимых работ. Поэтому наиболее важным правилом управления корпоративной онлайн репутацией является ее регулярность и непрерывность.

### Список литературы:

1. Ашманова И. С., Иванова А. А. Продвижение сайта в поисковых системах. – М.: ООО «И. Д. Вильямс», 2007. – 304 с.;
2. Голованова Д. П. Этапы процесса маркетингового управления онлайн-репутацией компаний // Вестник ГУУ. 2014. №15. – с. 18 – 21.;
3. Гущина Е. Г., Чеботарева С. С. Методика формирования стратегии продвижения бренда компании с использованием инструментария интернет-маркетинга // Вестник АГТУ. Серия: Экономика. 2018. №2. – с. 23 – 28.;
4. Данько Т. П., Китова О. В. Вопросы развития цифрового маркетинга // ПСЭ. 2013. №3 (47). – с. 261 – 265.;
5. Кузьмина О. Г. Формирование имиджа бренда в интернет-пространстве: социолингвистические и социально-психологические технологии // Вопросы теории и практики журналистики. 2015. №4. – с. – 431 – 440.;
6. Прохоров Н., Сидорин Д. Управление репутацией в интернете / Никита Прохоров, Дмитрий Сидорин. — М.: Университет «Синергия», 2017. – 160 с.;
7. Свалова В. Е. Управление имиджевым потенциалом ИТ-компании в онлайн-среде в контексте B2B рынка // Государственное управление. Электронный вестник. 2017. №64. – с. 231 – 240.;
8. Сковородина Л. Л. Влияние современного информационного общества на интернет-брендинг университета // Открытое образование. 2015. №4. – с. 68 – 72.;
9. Слугина Ю. Н. Маркетинговые коммуникации в социальных сетях: проблемы и перспективы // Финансы: Теория и Практика. 2015. №2 (86). – с. 130 – 134.;
10. SERM: управление репутацией в поисковых системах. — [Электронный ресурс] — ООО «Интернет-маркетинг», 2016. – 38 с. - Режим доступа: <https://goo.gl/yGsCV9> - (Дата обращения: 19.09.2018).



УДК 642

**Ярмухаметова Г.У.**

студентка 2 курса факультета башкирской и тюркской филологии

Стерлитамакского филиала

Башкирского Государственного Университет,

Россия г. Стерлитамак

**Научный руководитель:**

**Крылов В.М.**

доцент, кандидат педагогических наук,

Стерлитамакского филиала

Башкирского Государственного Университета

Россия г. Стерлитамак

## **СПОРТИВНОЕ ПИТАНИЕ - ВРЕД ИЛИ ПОЛЬЗА?**

***Аннотация:** в данной статье раскрывается понятие спортивного питания, а также самые популярные добавки для формирования полноценного ежедневного рациона питания и восполнения всех необходимых микроэлементов для полноценного функционирования всех систем организма.*

***Ключевые слова:** спорт, спортивное питание, физические нагрузки, жизнедеятельность, добавки.*

Актуальность данной темы определяется тем, что в связи с популяризацией спорта в настоящее время многие люди относятся к спортивному питанию очень предвзято и негативно.

Спортивное питание — это добавки, которые дополняют основной рацион питания. Самыми основными и распространенными из них являются: протеин, аминокислоты ВСАА, креатин, витаминно-минеральные комплексы, глютамин.

Спортивный образ жизни включает в себя не только физические упражнения, но также очень важно, чтобы тело полностью настроилось на определенный режим. День человека, который следит за своим здоровьем, должен быть заранее подробно распланирован. В наше время, когда один день начинается в семь утра, а следующий ближе к ужину, невозможно составить правильное расписание или рациональное меню. Физическая активность предполагает регулярность, лучше проводить тренировки в определенное время каждый день или через день. Все зависит от интенсивности и цели занятий. Профессиональные футболисты, теннисисты и представители других спортивных состязаний четко знают, в какое время им нужно встать, в какое время им нужно поесть, и какова

продолжительность тренировок. Только через такую систему можно добиться действительно хороших результатов не только в спорте, но и в жизни в целом.

Не секрет, что человеческий организм имеет свои биологические часы. В соответствии с этим временем работают все системы. Наиболее благоприятное время для еды, например, приходится на период с полудня, до двух часов дня. Но физические упражнения, которые предполагают максимальную отдачу и эффективность, лучше всего делать после обеда, но не позднее семи часов вечера.

Однако, независимо от того, насколько правильно было выбрано время для обеда и обучения, если еда не соответствует общепринятым канонам спортивного питания, она ничего не принесет, хорошо, но может только нанести вред. Правильное питание требует полной диеты.

Теперь необходимо разобраться, какие добавки бывают и для чего они нужны.

Протеин — в переводе с английского - белок. Это тот же белок, который содержится в повседневных продуктах: яйцах, курице, молоке. Отличается он от них только консистенцией и концентрацией. Протеин используется для того, чтобы быстро получить порцию белка без готовки каких-то продуктов.

Протеин легко может заменить один прием пищи в день.

Креатин азотсодержащая карбоновая кислота, которая участвует в энергетическом обмене в мышечных и нервных клетках. Креатин широко используется в качестве спортивного дополнения для увеличения силы, мышечной массы и краткосрочной анаэробной выносливости. Креатин - это натуральное вещество, которое содержится в мышцах человека и животных и требуется для энергетического обмена и эффективности движений. У людей существует около 100-140 г этого вещества, которое действует как источник энергии для мышц. Ежедневное потребление креатина в нормальных условиях составляет около 2 г. Креатин так же важен для жизни, как белок, углеводы, жиры, витамины и минералы. Например, для того, чтобы организм синтезировал 5 г креатина, нужно есть около 1 кг говядины, что почти нереально и нецелесообразно.

Витаминно-минеральные комплексы

Все их принимали, и все знают, что это такое. Но спортивные витаминно-минеральные комплексы немного отличаются от обычных, которые можно купить в любой аптеке. Из основных отличий:

большая концентрация витаминов и минералов

немного другой состав, который больше подходит именно под спортивные нагрузки

Эти комплексы также полезны для использования, потому что не всегда ежедневный рацион человека будет содержать все необходимые микроэлементы для нормального функционирования организма.

Глютамин - незаменимая аминокислота, входящая в состав белка и необходимая для эффективного роста мышц и поддержки иммунной системы. Глютамин весьма распространён в природе, для человека является условно незаменимой аминокислотой. Глютамин в достаточных больших количествах циркулирует в крови и накапливается в мышцах. Глютамин является самой распространённой аминокислотой организма, а мышцы состоят из него на 60% именно это объясняет целесообразность дополнительного приема в условиях жизненного ритма современного человека.

Из положительных эффектов стоит выделить следующие:

- является источником энергии, наряду с глюкозой;
- оказывает антикатаболическое действие;
- укрепляет иммунитет.

Глютамин - это естественная аминокислота, которая постоянно поступает с пищей. Дополнительный приём глютамина не вреден для здоровья, и, как правило, не вызывает никаких побочных эффектов при употреблении в пределах нормы.

Хондропротекторы - данные препараты применяются для укрепления связочного аппарата и хрящевой ткани суставов. Вследствие постоянных нагрузок на суставы и связки организм требует их укрепления, во избежание осложнений и хронических болезней. Действующим веществом являются глюкозамин сульфат и хондроитин сульфат. Принимать эти добавки необходимо в соответствии с инструкцией и желательно проконсультироваться у специалиста т.к. данные вещества хоть и имеют положительный эффект, но и оказывают влияние на ЖКТ. Также следует отметить, что пищевой желатин также является гидролизированным белком коллагена и поэтому употребление продуктов с его содержанием способствует восстановлению и укреплению сухожилий, связок и суставов.

Спортивное питание относится именно к категории добавок, так как его правильное использование представляет собой дополнение к основному рациону, состоящему из обычных продуктов, а не полную их замену. Подавляющее большинство продуктов спортивного питания не имеет ничего общего с допингом. Важно понимать, что предлагаемые продукты могут, действительно, активно использоваться, помогать в достижении поставленных перед спортсменом целей, но нужно с особой тщательностью следить за их качеством, за репутацией производителя.

Таким образом, мнение, что спортивное питание вредно, - это всего лишь миф, порожденный неосведомленными людьми. Также спортивное питание производится исключительно из натурального сырья, а не синтезируется в лабораториях как, например стероидные препараты. Спортивное питание - это скорее удобство, чем необходимость. Несомненно, если у человека есть возможность правильно питаться и получать все необходимые микроэлементы из обычной пищи, то он может не прибегать к спортивному питанию.

**Список литературы:**

1. Пшендин П.И. Рациональное питание спортсменов. М., 2005. 76 с.
2. Безруких М.М., Филиппова Т.А. Разговор о правильном питании. - М. 2006г.
3. Корелин О.А. Правильное питание при занятиях спортом и физкультурой. – СПб.: 2005.

## ЮРИДИЧЕСКИЕ НАУКИ

УДК 1

**Беляева В.А.**

Хакасский Государственный университет им. Н. Ф. Катанова

### ОСОБЕННОСТИ ПРАВ ЧЕЛОВЕКА

*Аннотация:* в данной статье рассматривается понятие прав человека, а также их принципы и уникальность.

*Ключевые слова:* права человека, особенности, правовой статус, индивид, нормы.

Права человека – это определенный минимум общесоциальных, общечеловеческих, общедемократических требований правовому, социальному положению личности, реализация которых должна быть обеспечена в каждом обществе, вне зависимости от его социально-правовой системы.

Принципы прав человека:

- 1) Всеобщность.
- 2) Не отчуждаемость. Существуют естественно у индивида, и никто не может их отнять.
- 3) Непосредственное действие. Даже если не закреплены в актах.
- 4) Принцип равноправия. Характерен для права вообще.
- 5) Принцип государственной защиты. Признаются, обеспечиваются и охраняются государством.

Права человека имеют естественную природу и неотъемлемы от индивида, они не ограничиваются территориальными или национальными рамками, существуют независимо от закрепления в законодательных актах государства, являются объектом международно-правового регулирования и защиты. Они характеризуют человека как представителя рода человеческого и в этом смысле выступают наиболее общими и в то же время лишь "коренными" правомочиями, необходимыми для нормального существования этого самого человека. Также наряду с правами человека сосуществуют еще права личности и права гражданина.

В настоящее время учеными не найдено приемлемого определения понятию "права человека". В разных публицистических источниках они служат и кодексом моральных норм, и отраслью права, и идеологией, и философским учением, и какой-то особой "гуманистической религией", и политической доктриной.

Права человека естественны, универсальны, неотъемлемы и неотчуждаемы. Они уникальны, ибо находятся на стыке морали, права, философии, политики, религии. Моральная природа прав человека очевидна. Но когда говорят о правах человека, то, как правило, подразумевается их

юридический (позитивно-правовой), а не естественно-правовой контекст. В политических и гуманитарных рассуждениях права человека предстают, прежде всего, как нормы международного или конституционного права, а не как моральные определения. Права человека воспринимаются и обсуждаются, как "идеология". Именно жесткие идеологические привязки прав человека к либерализму и христианству делают их не воспринимаемыми в исламской, конфуцианской, буддистской, синтоистской и прочих средах.

Основные права составляют стержень правового статуса индивида, в них коренятся возможности для нормальной жизнедеятельности человека. Эти права очень важны для индивида его взаимодействия с другими людьми.

Права человека одна из основополагающих ценностей цивилизации - понятие сложное и многогранное. Трудно дать одно единственное определение и однозначное толкование, так как эта категория не только юридическая, но и философская, политическая, нравственная.

#### **Библиографический список:**

1. Малько А.В., Нырков В.И., Шундилов К. В. Теория государства и права: Элементарный курс / А.В. Малько, В.И. Нырков, К.В. Шундилов. – М.: Кнорус, 2012
2. Малько А.В. Теория государства и права в схемах, определениях и комментариях. - М.: Проспект, 2010.

УДК 341.45

**Костина А.А.**

студент

Московская академия Следственного комитета

(Россия, г. Москва)

## **МЕЖДУНАРОДНОЕ СОТРУДНИЧЕСТВО В ОБЛАСТИ БОРЬБЫ С МЕЖДУНАРОДНЫМ ТЕРРОРИЗМОМ**

*Аннотация:* статья посвящена рассмотрению вопроса международного сотрудничества в сфере борьбы с международным терроризмом. Выделяются и описываются основные направления развития международного сотрудничества. В статье анализируется современное состояние международного сотрудничества в сфере борьбы с терроризмом, а также рассматриваются проблемы, сопровождающие данный процесс.

*Ключевые слова:* международное сотрудничество, акт, государство, терроризм, признаки терроризма, борьба с терроризмом, антитеррористическая деятельность, международная конвенция ООН, механизмы противодействия терроризму.

Борьба с терроризмом является глобальной и затрагивает все страны мира, без исключения. В 21 веке терроризм активизировался, стал более масштабным, и является главной угрозой наступившего века. Наибольшую угрозу в современном мире является угроза применения ядерного оружия или других средств массового поражения, действие которых отразится не только на отдельной территории какого-либо государства, но и на мир в целом. Данная тема является актуальной, и требует самого тесного международного сотрудничества в поиске наиболее оптимальных и действенных решения данной проблемы.

Международное сотрудничество важно и в плане того, что терроризм в каждой стране имеет свои специфические черты, знаниями о которых владеют только представители региона, в котором происходит террор. Поэтому информирование других государств о специфике террора в той или иной стране позволяет другим государствам своевременно принимать меры и противодействовать террору.

Сегодня международное сотрудничество по противодействию террору происходит на 3-х уровнях:

-универсальном, которое происходит под эгидой Организации Объединенных Наций. На этом уровне разрабатываются общие принципы по международному сотрудничеству, главная задача которых обеспечить мир и защиту прав человека. Первые международные акты, касающиеся противодействию терроризму были разработаны в 20-30 годы 20 века. В 1937 году в Женеве были

одобрены Конвенция о предупреждении терроризма и наказании за него и Конвенция о создании международного уголовного суда [1]. В настоящее время создана разносторонняя система сотрудничества государств по борьбе с терроризмом во главе эгиды ООН, в которой приняты 16 Конвенций и соглашений о защите от терроризма на земле, в воздухе и на море. Российская Федерация является участником большинства конвенций.

-региональном, где межгосударственное взаимодействие происходит на основе следующих объединений (Лига Арабских Государств, Организация Американских Государств, Организация исламского сотрудничества, Организация Африканского Единства, Содружество Независимых Государств, Европейский союз, Шанхайская организация сотрудничества (ШОС) и другие). Главная задача на данном уровне заключается в противостоянии терроризму, сепаратизму и политическому экстремизму [9]. Правовая база данных объединений обширна, также проводятся совместные военные учения государств-членов ШОС, в которых усилия Российской Федерации признаны наиболее приоритетными в сфере деятельности ШОС.

- двустороннем, где присутствуют ряд международных договоров по борьбе с терроризмом между Российской Федерацией и Швецией, Великобританией, Норвегией, Индией, Бразилией и многими другими странами. Из последних значимых соглашений в этой области следует отметить принятый в ноябре 2016 года Федеральный закон «О ратификации Соглашения между Российской Федерацией и Китайской Народной Республикой о сотрудничестве в борьбе с терроризмом, сепаратизмом и экстремизмом». Российская Федерация активно принимает участие в создании данных соглашений, а также разрабатывает проекты по созданию всеобщей системы противодействия новым угрозам терроризма на основе норм международного права.

Практика издания многочисленных приказов, указаний, решений, постановлений делают сложившуюся нормативную документацию необозримой и непригодной для регулирования процесса международного сотрудничества.

В Российской Федерации действует Федеральный закон от 06.03.2006 № 35-ФЗ (ред. от 18.04.2018) «О противодействии терроризму», в котором определены основные принципы по противодействию террору, а также разработаны правовые основы, по профилактике терроризма, а также снижению и устранению последствий его проявления. В данном нормативном акте дано определение терроризму, а именно: «терроризм - идеология насилия и практика воздействия на принятие решения органами государственной власти, органами местного самоуправления или международными организациями, связанные с устрашением населения и (или) иными формами противоправных насильственных действий» [2]. В Законе отражены основные моменты, касающиеся международного сотрудничества РФ в области борьбы с терроризмом. Эта норма полностью отвечает Резолюции 1624 Совета Безопасности ООН 2005 года, направленная на привлечение антитеррористических усилий на международном уровне.



Однако на международном уровне в нормативно-правовой системе нет общепризнанного определения понятию «терроризм», но выделены специфические признаки, такие как: насилие, противодействие закону в основном с применением оружия, наличие безвинных жертв, если это насилие идет против ряда государств, то добавляется и международный элемент. В течение времени терроризм приобрел дополнительные характерные признаки, например, трансграничность и социальная устойчивость, это произошло в результате участившихся терактов, с наличием большого количества жертв, которые уже не стали экстраординарными явлениями в жизни общества и государства. Участившиеся террористические акты указывают на неэффективность методов борьбы с данной проблемой [7]. Рассмотрим основные проблемы в международном сотрудничестве по борьбе с террором на современном этапе.

Терроризм в современном мире технологичен, жесток и масштабен. За 2017 год во многих странах было совершено множество терактов различной величины. Главным образом это страны Ирак, Афганистан, Нигерия, Сирия, Пакистан и Йемен. Данные государства не могут самостоятельно противостоять террористическим актам, количество которых растет быстрее, чем меры по борьбе с ними. После того, как в Сирии удалось победить «Исламское государство» группы террористов начали проникать в страны Центральной Азии, Юго-Восточной Азии, Европы, и важно найти способ противостоять этому явлению. Успешная борьба с терроризмом возможна, что было доказано операциями российских Вооруженных Сил в Сирии и прогресс, достигнутый в рамках дипломатических усилий России, Ирана и Турции при урегулировании сирийского конфликта. Важнейшим условием такого успеха является многосторонний формат: широкое международное сотрудничество, вовлечение всех сторон, заинтересованных в стабилизации положения в кризисных регионах. Именно в Сирии, можно считать, что был проведен первый этап к созданию по-настоящему эффективных международных механизмов борьбы с терроризмом [6].

Но главная проблема заключается в том, что международное сотрудничество осуществляется обособлено, ограниченным количеством стран, по причине нежелания стран включаться в данный процесс, а также то, что исследование проблемы, обучение и направление правоохранной деятельности, разработка и испытание технических или оперативных методов борьбы с терроризмом, а также совершенствование законодательства на международном уровне происходит с опозданием, только после того, как происходят крупные международные террористические акты, что является конечно же, не допустимым и не эффективным механизмом борьбы [5].

Еще одним из главных недостатков в сфере международной деятельности по противодействию терроризму является то, что даже при наличии соглашения, договора или прочего нормативного акта между отдельными регионами или странами сотрудничество не осуществляется надлежащим образом, а именно по следующим причинам:

- разные государства трактуют террористический акт в соответствии со своим

законодательством, поэтому для одной страны производимые действия будут признаны как, терроризм, а для другого государства, как проявление борьбы за независимость или свободу;

- защита собственных интересов страны ставятся на первостепенный уровень, чем межнациональные;
- нехватка квалифицированных кадров, имеющих опыт работы по разработке мер противодействия терроризму;
- обмен информацией происходит не оперативно, по причине отсутствия единой системы для обмена данными;
- требуются новые средства и способы для сбора данных о террористах и их планах;
- отсутствие наказаний к странам, не предоставляющим информацию о терроре на их территории;
- дефицит экономических средств у государства, для осуществления международного сотрудничества на должном уровне.

На основании изложенного, для решения вышеуказанных проблем в сфере развития международного сотрудничества по борьбе с терроризмом важно организовать следующие мероприятия:

- разработать систему контроля и мониторинга за решениями в сфере борьбы с террором;
- спонсировать государства, которые имеют желание участвовать в процессе международного сотрудничества в области борьбы с международным терроризмом, но не имеют финансовых возможностей на организацию данного процесса;
- определить санкции к государствам, которые не выполняют свои обязательства в рамках заключенных соглашений или международных актах по противодействию терроризму;
- объединить усилия по защите информационного пространства государств региона от распространения идей терроризма и экстремизма;
- подготовка квалифицированных кадров.

Подводя итог, необходимо подчеркнуть, что главная задача в 21 веке по борьбе с терроризмом состоит в том, чтобы способствовать странам в преодолении разногласий, которые существуют в данный момент и найти единый подход в сфере международно-правового сотрудничества. И в этом смысле особую актуальность приобретают слова Президента Российской Федерации В.В. Путина, сказанные им в декабре 2015 года в Послании к Федеральному Собранию РФ: «Невозможно победить международный терроризм силами только одной страны, особенно в условиях, когда границы в мире фактически открыты, а мир переживает еще и новое переселение народов, когда террористы получают постоянную финансовую подпитку» [4].

### Список литературы

1. Устав Организации Объединенных Наций от 26 июня 1945 г. // Действующее международное право: в 3 т. /Сост. Ю.М.Колосов и Э.С.Кривчикова. М.: Изд. МНИМП, 1996. Т.1.
2. Федеральный закон от 06.03.2006 N 35-ФЗ (ред. от 18.04.2018) "О противодействии терроризму"
3. Федеральный закон от 22.11.2016 №390-ФЗ «О ратификации Соглашения между Российской Федерацией и Китайской Народной Республикой о сотрудничестве в борьбе с терроризмом, сепаратизмом и экстремизмом» / [Электронный ресурс] - Режим доступа. - URL: [www.base.consultant.ru](http://www.base.consultant.ru) (дата обращения: 13.11.2018).
4. Послание Президента РФ В.В. Путина Федеральному Собранию РФ от 3 декабря 2015 г. / [Электронный ресурс] - Режим доступа. - URL: <http://www.garant.ru/products/ipo/prime/doc/71165528/> (дата обращения: 13.11.2018).
5. Белоус В.Г., Гневашев Е.А. О тенденциях международного сотрудничества в борьбе с терроризмом // Вестник международного института управления. 2016. №3-4(139-140). С. 11-16.
6. Лобач Д.В., Смирнова Е.А., Кочубей О.И. Криминологические характеристики международного терроризма в XXI веке // Пробелы в российском законодательстве. 2016. №8. С. 343-348.
7. Маремкулов А.Н. К вопросу соблюдения законодательной технологии в законодательных актах субъектов Российской Федерации (на примере Кабардино-Балкарской Республики) // Вестник Кабардино-Балкарского государственного университета. 2016. №7. С. 9-13.
8. Маремкулов А.Н. К вопросу изучения принудительного правотворчества как способа устранения правотворческих ошибок // Северо-Кавказский юридический вестник. 2016. №3. С. 32-35.
9. Мирошниченко Ю.Г., Погожева О.В. ШОС: перспективы развития сотрудничества в сфере безопасности и проблемы их воплощения // Аллея науки. 2016. №4. С. 594-601.

УДК 343.97

**Крепышев А.М.**

к. ю. н., доцент кафедры уголовного права и процесса СФ БашГУ  
Россия, г. Стерлитамак

**Савченко А.Е.**

студент 3 курса юридического факультета  
Стерлитамакского филиала БашГУ  
Россия, Стерлитамак

**Мурсалимов Р.Р.**

студент 3 курса юридического факультета  
Стерлитамакского филиала БашГУ  
Россия, Стерлитамак

## **УГОЛОВНО-ПРАВОВЫЕ И КРИМИНОЛОГИЧЕСКИЕ АСПЕКТЫ ТЯЖКИХ НАСИЛЬСТВЕННЫХ ПРЕСТУПЛЕНИЙ**

***Аннотация:** насильственная преступность является составным элементом общей структуры преступности, в которую входят преступления, сопряженные с физическим и психическим насилием над человеком, либо угроза его применения. В представленной статье рассматривается понятие и виды тяжких насильственных преступлений в Российской Федерации и зарубежных странах.*

***Ключевые слова:** тяжкие насильственные преступления, убийство, изнасилование, преступные деяния, Уголовный кодекс РФ.*

В широком смысле насильственная преступность включает в себя все противоправные действия, в которых насилие является способом непосредственного посягательства. В узком смысле - это те противоправные действия, в которых насилие выступает одним из элементов мотивации преступников.

Насилие выступает ключевым или дополнительным способом совершения преступлений. В различных государствах применяются разные группировки тяжких насильственных преступлений [3, с. 138]:

- В США в состав тяжких насильственных преступлений входят следующие правонарушения: убийство, изнасилование, грабеж, нападение при отягчающих обстоятельствах.

- В ФРГ среди тяжких насильственных преступлений предусмотрены умышленные убийства, тяжкие телесные повреждения, изнасилования, причинение увечья, похищение людей и вымогательство, а также захват заложников.

- В Англии в число тяжких насильственных преступлений входят правонарушения против личности и здоровья, включая преступления против половой неприкосновенности, а также грабежи.

- В Швеции к каким преступлениям относятся все виды убийств, насильственные нападения, а также насильственные половые преступления.

Таким образом, при анализе тяжких насильственных преступлений исследователи обращаются не ко всем видам преступных деяний, которые сопряжены с насилием, а лишь к наиболее опасным из них, наказания по которым предусмотрены законодательством в большинстве странах мира.

Круг насильственных преступлений достаточно обширен. Тем не менее, наибольшее внимание сосредотачивается на преступлениях, совершенных против личности и здоровья человека. В уголовном законодательстве Российской Федерации преступления подразделяются и классифицируются по степени общественной опасности и объекту. Данные критерии наиболее четко характеризуют направленность и общественную опасность совершения преступления. Основным признаком при классификации преступных деяний против личности и здоровья человека выступает понятие категории преступления, регламентированное ст. 15 Уголовного кодекса РФ. Так, преступления классифицируются по следующим категориям: небольшой тяжести, средней тяжести, тяжкие и особо тяжкие.

К тяжким можно отнести преступления, за совершение которых предусмотрено наказание в виде лишения свободы на срок не выше десяти лет (ч. 4 ст. 15 УК РФ). За совершение особо тяжких правонарушений предусмотрено более строгое наказание. В целом, к данной категории преступлений относятся следующие: убийство (ст. 105 УК РФ), умышленное причинение тяжкого вреда здоровью (ст. 111 УК РФ), истязание (ст. 117 п. 2 УК РФ), заражение ВИЧ-инфекцией (ст. 122 п. 3 УК РФ), похищение человека (ст. 126 УК РФ), незаконное лишение свободы (ст. 127 п. 3 УК РФ), изнасилование (ст. 131 УК РФ), насильственные действия сексуального характера (ст. 132 УК РФ), вовлечение несовершеннолетнего в совершение преступления, совершенное с применением насилия или угрозой его применения (ст. 150 п. 3, 4 УК РФ), вовлечение несовершеннолетнего в совершение антиобщественных действий, совершенное с применением насилия или угрозой его применения (ст. 151 п. 3 УК РФ), а также ряд преступлений, не связанных напрямую с насилием (ст. 128 п. 2 УК РФ).

Отнесение преступных деяний к определенной категории имеет четко регламентированные в уголовном законодательстве России правовые последствия. Так, рецидив правонарушения характеризуется как опасный и особо опасный в зависимости от того сколько раз ранее лицо привлекалось к суду за умышленное причинение средней тяжести, тяжкое или особо тяжкое преступление (ст. 18 УК РФ); лицо привлекалось к уголовной ответственности лишь за приготовления

тяжкого или особо тяжкого преступления (ст. 30 УК РФ); назначение пожизненного срока лишения свободы как альтернатива смертной казни, при этом к смертной казни приговариваются за совершение особо тяжких преступлений, которые посягают на жизнь и общественную безопасность (ст. 57 УК РФ); предусмотренное законом освобождение от назначения наказания в виде лишения свободы (ст. 75, 76 УК РФ) может применяться только при совершении впервые правонарушения небольшой или средней тяжести и т.д.

В целом, можно выделить следующие базовые характеристики тяжких насильственных преступлений:

1) признак, характеризующий объективную сторону преступления, - применение к потерпевшему физического или психического насилия, а также угроза его применения;

2) признак, характеризующий субъективную сторону тяжкого насильственного преступления, - вина в форме прямого умысла (умышленное убийство, удовлетворение половой страсти, причинение тяжкого вреда здоровью);

3) признак, характеризующий объект тяжких насильственных преступлений, то есть общественные правоотношения, обеспечивающие физическое здоровье, половую и телесную неприкосновенность, жизнь человека;

4) субъектом тяжких насильственных преступлений выступает вменяемое лицо, достигшее 14-летнего возраста.

Тяжкие насильственные преступления входят в группу серьезных, а также наиболее опасных антиобщественных действий, выявление, предупреждение, пресечение, расследование и раскрытие которых является важным элементом функционирования правоохранительных органов.

Таким образом, большинство отечественных авторов сходятся во мнении, что к наиболее тяжким насильственным преступлениям относятся преступления против жизни и здоровья личности (убийства, нанесение тяжкого вреда здоровью, изнасилования). В зарубежных странах среди тяжких насильственных преступлений также отмечают преступления против жизни и здоровья личности. В Уголовном кодексе к данной группе правонарушений относятся те, наказание за которые предусмотрено в виде лишения свободы на срок не более 10 лет. Данные преступные деяния являются наиболее опасными для общества, а также они характеризуются ростом латентности, что является отрицательным фактором.

### Список литературы:

1. Артюшина О. В. Криминологическая характеристика насильственной преступности в современной России // Вестник Казанского юридического института МВД России. – 2015. - № 2 (20). – С. 19.
2. Долгова А.И. Преступность, её организованность и криминальное общество. - М.: Российская криминологическая ассоциация, 2014. – С. 157.
3. Сидоренко Э. Л. Вооруженное насилие: уголовно-правовая и криминологическая оценка: монография / Э. Л. Сидоренко, М. И. Катмамбетов. - М.: Юрлитинформ, 2016. – С. 138

УДК 1

**Кулиева Т.А.**

научный сотрудник УНКСП

Московский университет МВД России имени В.Я. Кикотя

(г. Москва, Российская Федерация)

**ПОНЯТИЕ КУЛЬТУРНЫХ ЦЕННОСТЕЙ  
КАК МИРОВОЗЗРЕНЧЕСКОЙ КАТЕГОРИИ**

***Аннотация:** в статье раскрывается сущность философской категории «ценности», ее интеграция с культурой, роль и значение культурных ценностей, формирования культуры бытия, приведены примеры трактовок философов XIX и XX вв.*

***Ключевые слова:** ценности, культурные ценности, культура бытия.*

Любой теоретический анализ того или иного явления или института должен начинаться с детального рассмотрения категориального аппарата, который будет служить основой будущих исследований. Многофункциональность влияния ценностей в жизнедеятельности человека обуславливают актуальность их исследования как самостоятельной категории, рафинировано от отраслевых и институциональных признаков для обеспечения универсальности термина и возможности его применения. Ввиду множества социально-онтологических и в целом теоретических разногласий в рассмотрении ценностной проблематики, постоянно накапливаемого социального и исторического опыта, технологизацией общества и науки, изучение понятийного аппарата аксиологии имеет непрерывную актуальность исследования такой категории как «ценности», «культурные ценности». Современный мир имеет сложный многоуровневый характер разворачивания социально-исторического процесса в социо-экономических, социо-антропологических и социокультурных измерениях как объективного и всеобъемлющего интеграционного процесса, в контексте которого происходят: интеграция и дифференциация; универсализация (морально-этических ценностей) и унификация (в виде «вестернизации» в плоскости массовой культуры и стандартизации жизни); информатизация через формирование «желаемого» общественного мнения общества и роста взаимозависимости (политической, экономической, безопасности существования) всех участников постиндустриального общества. Возможно, в свете данных процессов, следует по-новому изучить вопрос понимания смысловой сущности и ценностной направленности жизнедеятельности человека с точки зрения философии и онтологии. В этой статье будет изучено непосредственно суть онтологической категории «ценности», связь с культурой в свете современных процессов, рассмотрены некоторые классические и современные трактовки данного понятия.



Изменения объема понятия культурных ценностей ярко иллюстрирует утверждение, изложенное А. Сергеевым в статье «Культурные ценности как правовая категория». В ней говорится о необходимости отграничения правового понимания культурных ценностей от общего философского, ведь, по мнению автора, философская категория охватывает еще и духовные культурные ценности (ценности морали, эстетики, народных обычаев, традиций и т.п.), охранять возможно только неправовыми средствами, так как по своей природе такие объекты не могут подвергаться воздействию правовых норм [1]. Это утверждение, что возможно и не было дальновидным, все же соответствовало настроению своего времени. В 2003 г., через 13 лет после написания статьи, принимается Конвенция об охране нематериального культурного наследия. Данный документ был первым специальным универсальным нормативным актом, но все же далеко не единственным в сфере заботы о нематериальных культурных ценностях.

М.Каган широко исследует ценности в работе «Философская теория ценности» (1997). Анализируя предысторию и историю аксиологической мысли, используя большой культурологический материал, ученый предложил оригинальный вариант аксиологии культуры, при котором культура рассматривается им как целостная система норм, ценностей, идеалов и т.д., а также как творческий способ деятельности индивидов.

Роль ценностей в общественной и культурной жизни, по мнению М. Каган, двумерная, она оказывается в субъектно-объектных и межсубъектных отношениях. Ценности направляют, ориентируют, регулируют отношения людей, поэтому благоприятную среду для усвоения ценностей является важным [2].

Особое внимание надо обратить на труды И. Канта, поскольку его философия стала обратным пунктом в разработке проблемы ценностей, особенно в таких работах, как «Критика практического разума» (1788), «Основы метафизики нравственности» (1785), «Метафизика нравственности» (1797), «Критика способности суждения» (1790), «Религия в пределах только разума» (1793).

Кант раскрывал понятие ценности, исходя из этических соображений, вместе с тем считал, что ценности сами по себе не имеют бытия, им присуща только значимость, они суть требования, обращенные к свободе, цели, поставленные перед ней. Поэтому свобода у И. Канта – высшая ценность человека.

В работах французского ученого Э. Дюркгейма, в частности: «О разделении общественного труда» (1893), «Ценностные и реальные суждения» (1895), особое внимание обращается на ценности, которые рассматриваются как элемент функционирующей социальной системы. По Дюркгейму, ценности – это идеалы, коллективные представления, которые являются главными стимулами поведения человека и за которыми стоят реальные и действующие коллективные силы. На больших ценностных идеалах формируются и основываются мощные цивилизации.

Для него вопрос формирования ценностей состоял в том, как в определенных общественных идеалах увидеть истоки ценностей, как должны создаваться и как осуществляется связь вещей с различными аспектами идеала. А самым автором коллективных представлений и ценностей-идеалов, по Дюркгейму, является общество, которое воплощает в них способ структурной организации совместной деятельности людей, где ценности являются фактором устойчивого и нормального функционирования социального организма[3].

В рамках структурного функционализма американского ученого Т. Парсонса ценности рассматриваются как высшие принципы, на основе которых существует согласие, как в малых общественных группах, так и в обществе в целом. Ценности, которые характеризуются как «неэмпирические объекты», которые вызывают почтительное отношение и уважение – в этой связи принимаются преимущественно ценности морально-религиозного порядка – которые предоставляют соответствующие качества нравственным нормам, которые к ним апеллируют, придавая им общеобязательную значимость.

Ценность как таковая, по Т. Парсонсу, конструируется на основе общепринятых представлений о желаемом. Поэтому социальные ценности – это общепринятые представления о желаемом типе социальной системы, прежде всего об обществе в представлении его собственных членов по Парсонсу, социальные ценности являются продуктом культуры, а точнее культурной традиции.

Религия считает, что ценности – это совокупность идей, норм поведения, действий, с помощью которых происходит удовлетворение духовных потребностей верующего. Религия, будучи аксиологической системой, выполняет роль интегратора ценностей. Интегративным началом является вера в сверхъестественное.

По мнению Семенченко Ф. социальная система, независимо от масштаба, предполагает наличие определенных общих связующих ценностей, которые поддерживались бы всеми членами социума и выполняли роль механизма для регулирования совместной человеческой деятельности[4].

В последнее время, во-первых, особого внимания заслуживает факт усиления интереса к аксиологическим измерениям бытия, которые формируют ценности и способствуют самореализации человека в социокультурном пространстве. Во-вторых, в смысле «аксиологического поворота» современной философской мысли к анализу личности как целостности, позволяет проникнуть в ценностные ориентации человека, которые остаются гораздо более мощными факторами для формирования самосознания личности, начиная еще со времен Возрождения. В-третьих, аксиологические измерения анализа личности как целостности сформировали права, стали основополагающими для самореализации человека – гражданские права, политические права, социальные права, культурные права и обязанности (право на информацию, образование, культуру, коммуникацию, критику). В-четвертых, зрелая идентичность, а вместе с этим и личность как целостность может возникнуть только на основе осмысленного отношения человека к истории,

природы, исторических явлений и процессов, так как речь идет о рождении своего рода духовной структуры. В-пятых, в условиях развития информационно-компьютерных технологий и культурной глобализации происходят изменения в культурных стереотипах личности в связи с новейшими научно-техническими, социальными нововведениями и перспективами межкультурного и межкуммунитивного диалога расширяют культурное пространство общения индивида и его самореализации[5].

«Аксиологический поворот» современной философии от культуры как бытия к бытию культуры раскрывает взаимоотношения между человеком и обществом, обществом и властью, человеком и человеком; ставит на повестку дня разработку таких категориальных форм мышления, как культуры, так и ее отношения к окружающему миру, природе и самому себе, культурологических основ управления. «Аксиологический поворот» учитывает проблемы культурной дифференциации различных групп людей, которые учитывают появление иммиграционных тенденций, несущих другие культуры в поликультурной социум. Именно культурная антропология выступает в виде высшей формы генерализации представлений об институтах культуры человечества, представленных в универсальной форме. Таким образом, «аксиологический поворот» современной философии от культуры как бытия к бытию культуры свидетельствует о необходимости этой эволюции и создания условий для выявления сущего сил человека во всех сферах человеческого бытия, о том, что человек становится объектом и субъектом общественного целого, способствует расширению культурных каналов коммуникаций, в которых утверждает себя как человеческую сущность. Именно культурный мир личности способствует установлению диалога между личностями, этническими группировками и обществами, политиками, учеными, специалистами, странами. Это заставляет людей быть вместе, согласованно преодолевать препятствия, формировать путь цивилизационного роста в контексте реализации культуры, культуры бытия и бытия культуры. Безусловно, что культура бытия создает новый культурно-политический климат, как на уровне государства, так и на уровне личности.

«Аксиологический поворот» современной философии от культуры как бытия к бытию культуры, пронизывает все звенья общества, выступает одновременно в качестве среды, средства и результата жизнедеятельности социальных субъектов, отдельных личностей, определенных социальных групп и сообществ, отдельных обществ, человечества в целом как эпохи. Так, осуществляется аксиологический поворот современной философии от культуры как бытия к бытию культуры. Культура бытия характеризуется как системный комплекс, присущий любому устойчивому сообществу людей, комплекс специфических и нормированных способов и форм социальной интеграции, организации, регуляции, познания, коммуникации, оценки и самоидентификации, образных рефлексий и интерпретаций, механизмов социализации личности. В условиях глобализации культура бытия выражает качественную характеристику общества, непрерывно развивая в единстве все элементы, усваивая и передавая следующим поколениям, что составляет ее генетический аспект.

Культура бытия выступает как процесс активной творческой деятельности человека, посредством которой человек познает окружающий мир, себя, общественные отношения, внедряется в бытии. Культура бытия в своем современном перенасыщении информацией выполняет роль коммуникатора, который связывает звенья между создателями и потребителями различных материальных и духовных ценностей, между различными регионами, народами и расами, составляет ее коммуникативный аспект. Культура бытия создает необходимые для ориентации человека образцы, нормы поведения и оценки, обеспечивает регулирование социальных отношений людей, выражает ее регулятивный, нормативный аспект.

Культурные ценности в современном мире проявляют себя как нелинейное, сложное и противоречивое духовно-практическое социальное образование, развиваются в контексте транс-исторических культурных значений и конкретно-смысловых, могут быть проанализированы с помощью синергетической методологии. Ценности дифференцируются в культурах индустриального, постиндустриального, информационного обществ, освещая коллизии человека и природы, человека и общества, человека и человека. Атрибутами культурных ценностей является их объективность, оптимальность, сакральность. Культурные ценности как часть общей культуры имеют самостоятельные цели, задачи, функции, детерминированы целью и задачами общей культурной политики государства. Субъектами культуры выступают социальные группы и создаваемые ими политические институты, нации, классы, государства и коалиции. Поскольку культура направлена на решение социально-политических задач, то последние и ее содержание, направленность, способы и методы их решения. Во-первых, культура в целом и ценности как ее содержание, являются одним из инструментов интеграции. Развивая сектор культурных индустрий, модернизируя культурную политику и совершенствуя механизмы ее внедрения, возможно очертить измерение успешной внешней политики. Во-вторых, исторический опыт развития показывает важность участия культурного сектора в формировании гражданского общества и экономическом росте государства.

Активным и действующим фактором современного многообразного видения мира является новый гуманизм, который учитывает как ценности традиционных религиозных общин, так и индивидуалистическую аксиологию индустриальной и постиндустриальной цивилизаций. Динамическая перестройка социально-политических и экономических структур, формирование и распространение морально-мировоззренческих ценностей, адекватных новым требованиям, к которым относятся ускоренный рост внутреннего разнообразия и высокий уровень толерантности, выведут современную цивилизацию из состояния культурного кризиса и приведут к утверждению культуры бытия во всех сферах жизнедеятельности. «Аксиологический поворот» современной философии от культуры как бытия к бытию культуры приводит к подчинению жизни культуре, поэтому аксиология означает руководство в жизни и утверждения ценностей в бытии личности, стремящейся достичь высоких идеалов, реализуемых через культуру и благодаря культуре. Таким

образом, четко оказался практический смысл «аксиологического поворота» современной философии от человеческой жизни как бытия к культуре бытия.

**Список использованных источников:**

1. Сергеев А. П. Культурные ценности как правовая категория // Правоведение. – 1990. – № 4. – С. 43.
2. Каган М.С. Философская теория ценностей. Лекции / М.С. Каган. – СПб.: ТОО ТК Петрополис, 1997. – С.164.
3. Дюркгейм Э. Ценностные и "реальные" суждения // Дюркгейм Эмиль. Социология, ее предмет, метод, предназначение: Пер. с фр. А.Б. Гофмана. – М.: Канон, 1995. – С.298-300.
4. Томас У. Методологические заметки // Американская социологическая мысль / У. Томас, Ф. Знанецкий. – М.: Изд-во Московского ун-та, 1994. – С.14.
5. Глобалистика: Международный междисциплинарный энциклопедический словарь / Гл. ред.: И.И.Мазур, А.Н.Чумаков.- М.- Спб- Н.-Й: ИЦ «ЕЛИМА», ИД «Питер», 2006. – С.814-816.

УДК 34

**Левкович Р.В.**

Хакасский Государственный университет им. Н. Ф. Катанова

**Научный руководитель:**

**Шведчикова Е.В.**

Хакасский Государственный университет им. Н. Ф. Катанов

## **ПРАВОНАРУШЕНИЕ ЕГО ПРИЗНАКИ И ВИДЫ**

***Аннотация:** в данной статье рассматривается понятие правонарушения, его признаки, виды правонарушений и классификация.*

***Ключевые слова:** правонарушение, признаки, виды, классификация правонарушений.*

Проблема правонарушений, я считаю, всегда вызывает к себе интерес, поскольку всегда существовали деяния, посягающие на какие-либо ценности, приоритеты человеческого общества. В современный период актуальность проблем правонарушений объясняется существенным усложнением политических, имущественных, финансовых и других отношений, связанных с коренным переломом во всех сферах общественной жизни. С каждым годом число правонарушений увеличивается. Появляются новые виды общественных отношений, которые ставят под правовую охрану и вследствие этого появляются новые виды правонарушений. Правовая наука не может оставаться к этому равнодушной. Нужно сделать так, чтобы ни один правонарушитель не мог уклониться от законной ответственности, и в то же время - ни один не виновный не был необоснованно наказан, а чтобы этого достичь, необходимо установить чёткое определение понятия правонарушение и границы между различными правонарушениями, прежде всего в рамках общей теории права.

Нарушение предписаний правовых норм в любом обществе носит массовый характер и создает ему весьма ощутимый моральный и материальный вред. Несмотря на разнообразие причин, условий и характера совершаемых противоправных деяний, все они имеют общие признаки, позволяющие отнести их к одному социальному явлению - правонарушению, которое представляет собой антипод правомерного поведения. Оно может быть оценено и как естественный результат, побочный продукт действия нормативных актов в обществе, то есть, представляет собой индивидуальный протест против условностей жизни, в котором граждане идут наперекор властным установлениям, закрепленным в законодательных текстах.

Правонарушение - это общественно опасное, виновное, противоправное деяние, наносящее вред личности, собственности, государству или обществу в целом.

В свою очередь, термин «деяние» включает в себя два варианта поведения личности - его активное действие и юридически значимое бездействие. Противоправное поведение получает объективированное выражение в поступках человека. Однако иногда правонарушением признается не только деяние, но и образ мыслей, биологическое и социальное состояние личности, родственные или иные связи людей.

Любое правонарушение обладает рядом признаков и черт, которые отражают содержание правонарушения:

Первым признаком является то, что правонарушения обладают общественно опасным характером. Означает вредоносность поступка, причинение или угрозу причинения ущерба ценностям и интересам личности, общества и государства. Понимание, узнавание и оценивание социальных разрушений, следующих за правонарушениями, консолидирует граждан и власть в борьбе за сохранение условий существования и развития. В общественной опасности определяется два вектора, первым из которых является - характер, то есть качественная оценка вредоносности поступка. Характер общественной опасности представляет собой один из критериев отграничения правонарушений друг от друга. Вторым вектор - степень опасности, то есть размер причиненным правонарушением вреда. Эта характеристика общественной опасности менее важна, зависима от первой. Правонарушение может быть явно интенсивным либо анемичным, приносить тяжкие последствия или незначительный ущерб.

Второй признак определяет, что правонарушения носят противоправный характер. Если общественная опасность - это внутренний признак правонарушения, то противоправность - их внешняя черта, означающая, что правонарушение - это деяние, направленное против права, совершенное вопреки ему. Таким образом, противоправность представляет собой юридическое выражение общественной опасности деяния.

Третий признак отражает, что правонарушения совершаются только людьми. Правонарушением является деяние, совершенное не всяким лицом, а лишь таким, которое отдает отчет в своем поведении и способно этим поведением руководить. Поэтому, не является правонарушением деяние, совершенное невменяемым (или недееспособным) лицом или малолетним.

Четвертый признак определяет, что правонарушение - это поведение, а не образ мыслей. Поведение выражается в противоправных действиях или бездействии. В них проявляются, «материализуются» общественно опасные намерения правонарушителя. Мысли сами по себе не могут быть четким и объективным критерием общественной опасности, противоправности и тем самым законности или незаконности поведения человека. Если определенный образ мыслей, суждения, противоречащие официальной доктрине, считаются преступлениями и преследуются, то это - свидетельство тоталитарности государства.

Признаки правонарушения должны анализироваться в совокупности, системе. Они позволяют отграничить правонарушения от нарушений иных социальных норм и получают детализацию в составах конкретных правонарушений.

Таким образом, правонарушение выражается как естественный результат, побочный продукт действия нормативно-правовых актов в обществе, то есть является общественно опасным, виновным, противоправным деянием, наносящим вред личности, государству или обществу в целом. Все правонарушения обладают рядом признаков и черт, которые отражают содержание правонарушений.

Несмотря на общность признаков, правонарушения весьма многообразны. Это предопределяется различным содержанием общественных отношений, подвергающихся посягательству со стороны правонарушителей, многообразием субъектов, характером мотивов и целей их поведения, особенностями жизненных ситуаций и иных факторов. Классифицирование актов противоправного поведения осуществляется по самым различным основаниям.

В зависимости от сферы общественной жизни, где правонарушений совершаются, различают:

- Правонарушения в экономике.
- Правонарушения в управленческой деятельности.
- Правонарушения в семейно-бытовой сфере.

В зависимости от характера стоящей перед правонарушителем цели, выделяются:

·Правонарушения, направленные на достижение конкретной, определенной цели. ·Правонарушения, направленные на достижение неопределенной цели или нескольких целей. Наиболее распространенной и социально значимой является классификация правонарушений в зависимости от степени их социальной опасности (вредности). В соответствии с этой классификацией все правонарушения подразделяются на преступления и проступки. Преступление есть наиболее тяжкий вид правонарушения, зафиксированный только в уголовном законодательстве и влекущий самую суровую ответственность - в виде наказания. В российском законодательстве закреплена около 700 отдельных правонарушений, описанных в статьях и частях статей Особенной части Уголовного кодекса РФ. Преступления посягают на наиболее значимые, существенные интересы общества. Объектами преступного деяния являются общественный и государственный строй, существующая система хозяйства, разнообразные формы собственности, личность, политические, трудовые и другие права граждан.

Проступки отличаются меньшей степенью общественной опасности (вредности), совершаются в различных сферах общественной жизни, имеют разные объекты посягательства и правовые последствия. Наиболее распространенные виды проступков: гражданские, административные, дисциплинарные правонарушения. Иногда выделяют процессуальные правонарушения.

Таким образом, правонарушения включают в себя большое разнообразие их видов. Классификация правонарушений связана с различным содержанием общественных отношений, на



которые посягают правонарушители. В главной классификации правонарушений используется такой признак, как степень социальной опасности, в соответствии с этим правонарушения подразделяются на преступления и проступки. Преступления отличаются максимальной степенью опасности, они главным образом, посягают на наиболее значимые интересы общества. Проступки, в свою очередь, отличаются меньшей степенью общественной опасности и совершаются в различных сферах общественной жизни.

#### **СПИСОК ЛИТЕРАТУРЫ:**

1. Малько А.В., Нырков В.И., Шундилов К. В. Теория государства и права: Элементарный курс / А.В. Малько, В.И. Нырков, К.В. Шундилов. – М.: Кнорус, 2012. - 240 с.
2. Малахова В.П., Долгушиной С.В. Теория государства и права. Введение в юриспруденцию: учебник. М., 2012. С. 60.
3. Марченко М. Н., Дерябина Е.О. Основы государства и права. М., 2012. С. 37.
4. Мелехин А. В. Теория государства и права / А.В. Мелехин. - М.: МЭСИ, 2005. - 250 с.

УДК 34

**Левкович Р.В.**

Хакасский государственный университет имени Н. Ф. Катанова (Россия г. Абакан)

**Научный руководитель:**

**Шведчикова Е.В.**

Хакасский Государственный университет им. Н. Ф. Катанов

## **ЮРИДИЧЕСКАЯ ОТВЕТСТВЕННОСТЬ ПОНЯТИЕ И ВИДЫ**

*Аннотация:* в данной статье рассматривается понятие юридической ответственности, рассмотрение юридической ответственности со стороны двух аспектов: положительной негативной, рассмотрение видов ответственности: гражданско-правовая, уголовная, административная, дисциплинарная.

*Ключевые слова:* юридическая ответственность, виды ответственности, положительная и негативная ответственность.

Актуальность моей работы обусловлена следующими положениями. В настоящее время в период формирования правового государства в Российской Федерации, как никогда велика роль одного из основополагающих институтов права – юридической ответственности. В современных условиях юридическая ответственность является наиболее острой темой правовой науки и правоприменительной практики. Без эффективно действующего механизма ответственности нормы, регулирующие права и обязанности членов общества, носят декларативный характер. Отсутствие такого механизма приводит к общественному беспорядку, самоуправству, ощущению безнаказанности, попустительству правонарушителям со стороны правоохранительных органов, а также влечёт за собой произвол со стороны государства, когда принуждение применяется произвольно, по усмотрению власть имущих. Государственные правоохранительные органы и должностные лица наделены властными полномочиями по привлечению к ответственности. Незаконное использование таких полномочий может причинить существенный урон правам и свободам личности.

Юридическая ответственность является одной из наиболее важных гарантий соблюдения прав и свобод человека и гражданина, с её помощью решаются задачи обеспечения социальной стабильности, охраны общества от преступных посягательств, защиты и упрочения государства

Понятие ответственности многозначно. Ответственность может быть политической, моральной, юридической. Общее понятие ответственности имеет философский, методологический

характер, передает особое социальное и морально-правовое отношение личности к обществу, заключающееся в реализации нравственно-правового долга. О юридической ответственности говорят, как об ответственности лица за осуществление возложенных на него обязанностей в настоящем и будущем. В таком плане юридическая ответственность рассматривается в качестве необходимого элемента общественной дисциплины и правопорядка.

В российском законодательстве и правовой науке юридическая ответственность рассматривается в двух аспекта: в позитивном и негативном.

Одним из первых сторонников "позитивной" ответственности в юридической науке был П.Е. Недбайло. Он писал, что социальный смысл такой ответственности "состоит в деятельности, соответствующей объективным требованиям данной ситуации и объективно обусловленным идеалам времени". Позитивная юридическая ответственность возникает из юридической обязанности осуществлять положительные, полезные для общества действия, функции и социальные роли и реализуется в регулятивных правоотношениях, в которых обязанная сторона находится в состоянии подконтрольности и подотчетности.

Братусь С.Н. говорит, что негативная юридическая ответственность: "это та же обязанность, но принудительно исполняемая, если лицо (гражданин или организация), на котором эта обязанность лежит, не исполняет ее добровольно".

Негативная (иногда ее называют ретроспективной) юридическая ответственность возникает в связи с совершением правонарушения и представляет собой правоотношение между государством в лице его органов (суда, прокуратуры, милиции и т.д.) и правонарушителем, который подвергается за содеянное соответствующим правовым санкциям, неблагоприятным для него (лишение свободы; штраф; возмещение причиненного вреда и т.д.)

Таким образом, мы можем сделать вывод, что юридическая ответственность - это обязанность правонарушителя нести наказание, претерпевать санкции, предусмотренными правовыми нормами применяемыми компетентными органами за совершенное им противоправное действие. Для нарушителя юридическая ответственность означает применение к нему санкций правовых норм, указанных в них определенных мер ответственности.

В зависимости от характера совершенного правонарушения различают: гражданско-правовую, административную, уголовную ответственность и т.д. Каждому виду юридической ответственности присущи специфические меры наказания и особый порядок их применения.

1) Административная ответственность - одна из форм юридической ответственности граждан и должностных лиц за совершенные ими административные правонарушения и которая выражается в применении органами исполнительной власти мер административного воздействия виновным лицам.

К административным правонарушениям (проступкам) законодательством отнесены правонарушения, посягающие на права граждан и здоровье населения, на общественный порядок, на

собственность, на установленный порядок управления, а также правонарушение в области охраны окружающей среды, памятников истории и культуры, в сельском хозяйстве, на транспорте, в области торговли и финансов, жилищно-бытового хозяйства и благоустройства и др. За совершение административных правонарушений налагается административные взыскания в виде предупреждения, штрафа, конфискации предмета, явившегося непосредственным объектом или орудием совершения правонарушения, или возмездного изъятия предмета, лишения специального права, применяемых уполномоченными законом органами или должностными лицами.

2) Гражданско-правовая ответственность вытекает из нарушения имущественных и личных неимущественных прав граждан и организаций. Результатом ее наступления будет возмещение вреда в формах, предусмотренных санкциями гражданского права.

Таким образом, гражданско-правовая ответственность - это установленные нормами гражданского права юридические последствия неисполнения или ненадлежащего исполнения лицом предусмотренных гражданским правом обязанностей, что связано с нарушением субъективных гражданских прав другого лица. Гражданская ответственность заключается в применении к нарушителю (должнику) в интересах другого лица (кредитора) либо государства установленных законом или договоров мер воздействия (например, договорных санкций), влекущих для него отрицательные, экономически невыгодные последствия имущественного характера - возмещение убытков, уплату неустойки (штрафа, пени), возмещением вреда.

3) Уголовная ответственность - это правовое последствие совершения преступления, заключающееся в применении к виновному государственного принуждения в форме наказания. Привлечение к уголовной ответственности означает возбуждение уголовного дела, последующее расследование и судебное разбирательство.

Совершение преступления является юридическим фактом, влекущим возникновение специфических правовых отношений между виновным и государством, осуществляющим правосудие. По содержанию эти правоотношения воплощаются со стороны государства - в обязанности его правоохранительных органов расследовать преступления и при наличии достаточных доказательств вины конкретного лица - вправе привлечь его к уголовной ответственности. У совершившего преступление возникает, с одной стороны, обязанность нести уголовную ответственность, а с другой - право на ограничение этой ответственности только пределами, установленными законом для данного рода деяний. Уголовная ответственность наступает также за приготовление к преступлению, за покушение на преступление, за соучастие в преступлении.

4) Дисциплинарная ответственность - правовая форма воздействия на работников за совершение дисциплинарных проступков. Заключается в наложении дисциплинарных взысканий администрацией того предприятия (учреждения, фирмы и др.), где трудится работник, или вышестоящим, в порядке подчинения, органом.

Соответствие видов правонарушений и юридической ответственности характеризуется также соответствием санкций, как предупреждающих соответствующие определенные правонарушения, так и представляющих собой реализацию соответствующей юридической ответственности. При этом различные виды юридической ответственности могут осуществляться в одной и той же форме (например, уголовная ответственность реализуется только в судебном порядке). Вместе с тем один и тот же вид юридической ответственности может иметь различные формы своего осуществления (например, гражданская правовая ответственность может быть реализована в судебном, административном, арбитражном порядке).

Я считаю, что нужна постоянная работа по совершенствованию системы применения юридической ответственности, по повышению ее эффективности (методы убеждения, меры общественного воздействия), с тем, чтобы успешно решить задачу искоренение преступности в России. Она будет стимулировать надлежащее исполнение гражданами правовых обязанностей, являясь, таким образом средством предупреждения правонарушений в будущем.

#### **СПИСОК ЛИТЕРАТУРЫ:**

1. Недбайло П.Е. Система юридических гарантий применения правовых норм // Правоведение 2010, №3 с. 50
2. Братусь С.Н. Юридическая ответственность и законность. М., 2009, с. 4.
3. Пиголкин, А.С. Теория государства и права: учебник/ А.С. Пиголкин .- М. : Юрайт, 2006.- 613 с
4. Кодекс Российской Федерации об административных правонарушениях от 30.12.2001 N 195-ФЗ (в ред. от 24.07.2007 года).- 243 с.

УДК 1

**Логозина С.Г.**

Хакасский Государственный университет им. Н. Ф. Катанова

**Научный руководитель:**

**Шведчикова Е.В.**

Хакасский Государственный университет им. Н. Ф. Катанова

## **ДЕЙСТВИЕ НОРМАТИВНО ПРАВОВОГО АКТА ВО ВРЕМЕНИ**

**Аннотация:** в данной статье рассматривается понятие нормативно-правового акта, аспекты действия нормативно правовых актов.

**Ключевые слова:** нормативно-правовой акт, действие, основания, пространство, время, регуляция.

Рассуждая о границах действия нормативного акта во времени, как правило учитывают три существенных детали: момент его вступления в законную силу, а также прекращения его действия и применение сформированных нормативным актом юридических норм к отношениям, образованным до его вступления в законную силу.

На примере Российской Федерации можно заметить, что нормативно-правовые акты вступают в силу одним из следующих способов:

- 1) В результате указания в тексте нормативного акта на календарную дату, с которой юридический документ вступает в свою полную силу;
- 2) Вследствие других обстоятельств, с которыми связывается вступление в законную силу документа;
- 3) В результате применения общих правил. Следуя этим общим правилам законы РФ, либо другие нормативно-правовые акты высших представительных органов вступают в силу на всей территории Российской Федерации одновременно по истечении десяти дней со дня их официального обнародования, если в тексте акта не указано других условий.

Нормативно-правовые акты президента Российской Федерации и правительства Российской Федерации вступают в свою полную силу спустя семь дней, с момента их опубликования.

Изданиями, в которых официально публикуются нормативно-правовые акты РФ, являются «Российская газета» и Собрание законодательства Российской Федерации.

Нормативные акты министерств и ведомств вступают в силу по истечении 10 дней со дня их официального опубликования и подлежат необходимой государственной регистрации в Министерстве юстиции.

Порядок вступления в силу нормативно-правовых актов субъектов Федерации, или же муниципальных органов определяется ими самостоятельно, без вмешательства «свыше».

Прекращение действия нормативного акта происходит в результате:

- 1) Истечения срока, на который был принят юридический документ, официального окончания времени его действия;
- 2) Заявления об утрате юридической силы нормативного акта (прямой указ на отмену, которое может содержаться в специальном акте);
- 3) Принятия законодательным органом нового юридического нормативного документа равной или большей юридической силы, регулирующего те же области общественных отношений;
- 4) Устаревания юридического документа в связи с утратой обстоятельств, которые подлежали регулированию (например, утратили свою актуальность с течением времени и потому прекратили свое действие нормативные акты, регламентирующие правовой статус Советов народных депутатов в связи с исчезновением этих органов власти на территории бывшего СССР).

Вопрос о действии нормативных актов во времени нужно рассматривать с учетом еще двух аспектов:

Во-первых, нормативно-правовые акты не имеют обратной силы (эта юридическая аксиома сформирована еще древнеримскими юристами и именуется некоторыми правоведами как «ретроактивность»). Нормативный документ осуществляет свою деятельность только в отношении тех обстоятельств и случаев, которые возникли непосредственно после введения его в действие. Это правило – основополагающий и необходимый фактор правовой стабильности, это тот самый момент, когда граждане и юридические лица должны быть на сто процентов уверены в том, что их правовое положение не будет ухудшено законом.

Во-вторых, существует такая возможность, при которой нормативно-правовой акт может утратить силу, но отдельные его положения, нормы, могут применяться к фактам, имевшим место во время его функционирования (это своеобразное «переживание закона или ультраактивность»). Оно относится и к регулированию дящихся правоотношений.

### **Библиографический список**

1. Дмитриев Ю. А., Казьмин И. Ф., Лазарев В. В. Общая теория права: учебник для юридических вузов. М., 1996. С. 175.
2. Малахова В.П., Долгушиной С.В. Теория государства и права. Введение в юриспруденцию: учебник. М., 2012. С. 60.
3. Марченко М. Н., Дерябина Е.О. Основы государства и права. М., 2012. С. 37.

УДК 1

**Марудина И.Э.**

Студентка, института истории и права

Хакасский государственный университет им. Н.Ф. Катанова., г. Абакан.

**ПОНЯТИЕ И ОСНОВНЫЕ ПРИЗНАКИ ПРАВА***Аннотация:* рассматривается понятие права, а также основные признаки права.*Ключевые слова:* основные признаки права, неосновные признаки права, нормы права, понятие права, роль права.

Роль права в наши дни очень важна и для человека, потому что, зная свои права, он сможет быть уверенным в завтрашнем дне, и для государства, так как право воздействует на него путем установления общеобязательных и для государственных служащих, целых органов правил поведения, закрепляет сложившиеся в обществе экономические, общественные и иные отношения, а также существующий государственный и общественный строй. Другими словами, оно устанавливает определенный порядок в обществе и в стране.

Право — системная совокупность исходящих от государства социальных норм, имеющих юридическое значение и принудительно обязательный характер в определении правил общественной деятельности и поведения людей и их организаций. [3, с.147.]

Право имеет большое количество значений. Невозможно сказать о точном и правильном значении слова «право», так как право не является конкретным объектом в окружающем нас мире.

В настоящее время большинство учёных-юристов пришли к общему мнению, что понятие права должно отражать такие важные сущностные признаки, как государственно-волевой характер права, системность и формальная определённость. Признаки права - это совокупность основных черт права, придающих ему характер специфической системы нормативного регулирования. [4, с.55.]

Государственно-волевой характер права означает, что право выражает волю граждан в конкретной стране. Данное положение не нужно воспринимать в том смысле, что государственная воля всегда является воплощением воли каждого гражданина, или воли всего общества. Такие нормы права существуют, но далеко не всегда реализуются. В основном правовые нормы принимают президенты, парламенты, которые являются представителями конкретных политических партий, победивших на выборах и сконцентрировавших в своих руках всю правотворческую деятельность. Они принимают правовые акты, которые являются деятельностью органов государства, но в основном в них отражается интерес победивших сил, а не всего общества. Таким образом, правовые акты государства имеют государственно – волевой характер, так как в них, прежде всего, выражена



государственная воля. Право является выражение не определённой воли, а только той, которая воплощена в виде законов и подзаконных актов. Именно такая воля имеет значение государственной и адресуется всем гражданам в качестве общеобязательной, потому что исходит напрямую от государства. Вот поэтому право имеет не просто волевой, а именно государственно-волевой характер.

Системность права. Нормативные предписания должны взаимодействовать и дополнять друг друга, а также представлять собой согласованную и непротиворечивую систему, иначе при нарушении системных свойств возникают противоречия и конфликты. Системообразующие связи в праве очень значимы, так как при соблюдении требования системности в праве можно говорить об эффективности правотворчества.

Формальная определённость права. Для того чтобы обрести общеобязательный характер, общественная воля должна быть выражена в форме официального юридического акта, установленного государственной властью и содержащего формализованные предписания, определяющие границы свободы субъектов права. Благодаря формальной определённости правовых актов субъекты права знают свои права, могут требовать необходимых действий от других субъектов права, могут в полной мере реализовать свои права и обязанности.

Кроме представленных основных признаков права, в современной юридической науке рассматриваются такие признаки, как:

1. Право состоит из норм, т. е. из правил поведения, которые являются обязательными. Суть данного признака заключается в следующем: право должно соблюдаться в равной мере как физическими, так и юридическими лицами, потому что нормы права принимаются только государственной властью, которая имеет независимость и суверенитет и обеспечивается, охраняется государством.

2. Государственная обеспеченность. Суть данного признака означает, что создание, реализация, охрана права неразрывно связана с государственной деятельностью. Государство есть та социальная сила, без которой действие права оказалось бы невозможным; общеобязательность права, означающая, что правовые установления обязательны для всех, кому они адресованы, они действуют, не ограничиваясь кругом лиц, во времени и в пространстве;

3. Нормы права обязательно выражены в официальной форме. Суть данного признака в следующем: они всегда закреплены в нормативных актах либо в других юридических документах (судебных решениях, договорах и др.).

4. Право есть мера, масштаб свободы и поведения человека. Суть данного признака: право демонстрирует:

а) меру полноты (объема), доступности, реальности прав, свобод личности, возможностей для ее инициативного поведения;

б) меру допустимых ограничений свобод человека.

Заметим, что уже в Декларации прав человека и гражданина 1789 г. (ст. 4) было зафиксировано: свобода состоит в возможности делать все, что не вредит другому: таким образом, осуществление естественных прав каждого человека ограничено исключительно теми границами, которые обеспечивают другим членам общества пользование данными же правами.[1, с. 26]

Таким образом, необходимо признать, что право- это система норм, которая:

1. Выражает волю государства, которая соответствуют некоторым экономическим и социальным условиям;
2. Устанавливается или санкционируется государством;
3. Поддерживается в случаях несоблюдения принудительной силой государства.

### **Библиографический список:**

1. Декларация прав человека и гражданина 1789 года. Принята Учредительным собранием 26 августа 1789года. Текст публикуется по изданию: Французская Республика: Конституция и законодательные акты.- М.,1989.- С. 26-29.
2. Учебник: Общая теория права и государства. Под ред. Лазарева В. В. 3-е изд. Перераб. и доп.- М.:Юристъ, 2001 г.-520 с.
3. Учебник: Правоведение. Под общей редакцией В. А. Козбаненко. 3-е изд. – М.: Издательско-торговая корпорация «Дашков и К», 2006 г.-1072 с.
4. Учебник: Теория государства и права Радько Т. Н.: 2-е изд.- М.:Проспект, 2010г. – 752 с.

УДК 349.6

**Мурсалимов Р.Р.**

студент очной формы обучения группы Гос-31, Стерлитамакского Филиала Башкирского  
Государственного Университета  
(Россия, Республика Башкортостан, г. Стерлитамак)

**Багин А.А.**

студент очной формы обучения группы Гос-31, Стерлитамакского Филиала Башкирского  
Государственного Университета  
(Россия, Республика Башкортостан, г. Стерлитамак)

**Долгов С.Ф.**

старший преподаватель кафедры гражданского права и процесса,  
Стерлитамакского Филиала Башкирского Государственного Университета  
(Россия, Республика Башкортостан, г. Стерлитамак)

## **ЭКОЛОГИЧЕСКИЕ ПРАВА ЧЕЛОВЕКА И ГРАЖДАНИНА В РОССИЙСКОЙ ФЕДЕРАЦИИ**

*Аннотация:* в данной статье рассматривается вопрос об экологических правах человека и гражданина в Российской Федерации.

*Ключевые слова:* Экология, право, права, гражданин, человек.

На сегодняшний день актуален вопрос об экологических правах человека и гражданина в Российской Федерации, так как с развитием технологий, строительством заводов и предприятий экология страны резко ухудшалась, реки загрязняются и появляются всё больше свалок. В связи с этим возникают вопросы, какими правами в области экологии обладает человек и в каких законах они закреплены.

Так права человека в области экологии - это права, которые приняты и зафиксированы: в Конституции РФ и в международных актах, проявляющиеся в результате взаимодействия индивида с природой.

По уровню правового регулирования права классифицируются на основные и иные.

Основные права называют конституционными, которые в соответствии со статьей 15 Конституции РФ являются составной частью правовой системы России.

Согласно статье 36 Конституции РФ гражданин Российской Федерации имеет право на собственный земельный участок, соответственно он имеет право распоряжаться им, и пользоваться его ресурсами, если это не наносит вреда окружающей среде. Также в статье 42 Конституции РФ, закреплено то, что каждый гражданин имеет право на благоприятную природу и на предоставление точной информации о ней.

К иным экологическим правам человека относят права в области природопользования и охраны окружающей среды, они в свою очередь закреплены в законах и в нормативных правовых актах РФ.

В федеральном законе РФ «Об охране окружающей среды», в статье 11 установлено, что каждый имеет право на благоприятную природу, на защиту от отрицательных воздействий, а так же на информацию о природе в местах своего проживания и т.д. Вышеупомянутая классификация «иные экологические права» тоже имеют значения и также подлежат государственному обеспечению и защите.

Таким образом, у граждан нашей страны есть определенные закрепленные в законодательстве права, которые можно использовать в той или иной ситуации, при помощи обращения в органы государственной власти. Также кроме прав ещё есть обязанности, так например, граждане обязаны, аккуратно относиться к природе и содержать её в чистоте.

#### **Список литературы:**

1. Конституция Российской Федерации;
2. ФЗ "Об охране окружающей среды" от 10.01.2002 N 7-ФЗ.

УДК 342.4

**Нагдалян Д.А.**

Студент 2 курс, международно-правовой институт Московской государственной юридической академии имени О. Е. Кутафина (МГЮА)

(Россия, г. Москва)

## ОСОБЕННОСТИ КОНСТИТУЦИОННОГО ПРАВА ФРАНЦИИ

*Аннотация:* в данной статье рассматриваются особенности конституционного права Франции. Частично затрагивается вопрос истории принятия последней Конституции Франции, говорится о самой Конституции Франции 1958, а также о других документах Франции, составляющих Конституционный блок Франции.

*Ключевые слова:* Конституция Франции, Конституционный блок, права и свободы, особенности развития, Пятая Республика Франции.

Право – особый регулятор общественных отношений. Его роль в общественной жизни была и остается очень высокой. Вообще под правом понимают систему общеобязательных, формально-определенных норм, которые выражают государственную волю общества, издаются или санкционируются государством и охраняются от нарушений [4, с. 76]. Особый интерес для изучения представляет право Франции, поэтому хотелось бы вести речь о французском конституционном праве.

Вообще французский народ является одним из самых темпераментных народов мира, а об этом свидетельствует количество принятых основных законов государства. Так, на данный момент их насчитывается 17 [2, с. 227]. Действующей является Конституция 1958 года. История принятия данного документа очень интересна, ведь он был разработан в ходе тяжелых обстоятельств, существовавших на тот момент во Франции: война в Алжире, частая смена правительств, угроза гражданской войны. Видно, что была острая необходимость принятия нового основного закона, который мог стабилизировать положение в стране. Это стало возможным при назначении генерала Шарля де Голля премьер-министром. Его Правительство разработало новый проект Конституции, который приняли на референдуме 28 сентября 1958 года. 80 процентов французских граждан проголосовало за принятие Конституции, породившей Пятую республику во Франции.

Конституция 1958 года провозглашала Францию «неделимой, светской, демократической и социальной республикой» [1, с. 215]. Первая статья закладывала основы конституционного строя Франции, но и другие разделы, статьи являются не менее важными. Конституция также посвящена Президенту, статусу Правительства и Парламента, их взаимоотношениям, органам конституционного контроля – Конституционному совету, уделяется большое внимание внешней политики государства

(участие в Европейском союзе, утверждается примат норм международного права над национальными). Но самой интересной чертой Конституции Франции является ее концепция – концепция «рационализованного парламентаризма», предполагающая умеренное использование в деятельности государства демократических институтов, олицетворяемых прежде всего парламентом [2, с. 227]. Действие данной концепции направлено на обеспечение стабильности правительства, прекращение так называемой «министерской чехарды». Суть концепции «рационализованного парламентаризма» заключается в установлении смешанной формы правления, при которой существует сильная президентская власть, ограниченные компетенции парламента и возможность правительства изменять акты парламента. Помимо этого особо заметным является то, что в тексте Конституции Франции отсутствует упоминание прав и свобод человека и гражданина. Поэтому можно говорить еще об одной особенности права Франции. Так, преамбула Конституции 1958 года отсылает нас к другим документам Франции, где и говорится о правах и свободах граждан. Такими актами являются Декларация прав человека и гражданина 1789 года, преамбула Конституции 1946 года, Хартия окружающей среды 2004 года, составляющие так называемый «Конституционный блок Франции». Статья 2 Декларации устанавливает права на свободу, собственность, безопасность, сопротивление угнетению, другие статьи говорят о процессуальных правах и других [3, с. 117-118]. Очень интересным является содержание преамбулы Конституции 1946, которую, по мнению ряда ученых, считают самой демократичной Конституцией Франции за всю ее историю. Преамбула закрепляет равенство женщин с мужчинами, трудовые права (право на труд, забастовку, принадлежность профсоюзу), социальные (доступ к образованию, защита детства, материнства) и другие права [3, с. 119-120]. И конечно, необходимо не забывать Декларацию окружающей среды 2004 года. Название Декларации уже говорит о многом, а именно о направленности на защиту и охрану прав французского народа в сфере экологии. Но для обеспечения прав в сфере экологии необходимо не допускать нарушения, поэтому в Декларации говорится об обязанностях: участие в защите окружающей среды, воспитание и обучение поколения, возмещения вреда окружающей среде [3, с. 121-122].

Таким образом, можем выделить особенности конституционного права Франции: закрепление концепции «рационализованного парламентаризма» в Конституции 1958 года и наличие «Конституционного блока» Франции.

### Список литературы:

1. Избранные конституции зарубежных стран: учеб. пособие для бакалавриата и магистратуры / отв. ред. Б. А. Страшун. – 2-е изд., перераб. и доп. – М.: Издательство Юрайт, 2014. – С. 215.
2. Конституционное (государственное) право зарубежных стран: учебник для бакалавров / отв. ред. Б. А. Страшун. – Москва: Проспект, 2013. – С. 227.
3. Конституции зарубежных государств: Великобритания, Франция, Германия, Италия, Соединенные Штаты Америки, Япония, Бразилия: учеб. Пособие / 6-е изд., перераб. и доп. – М.: Волтерс Клувер, 2009 – С. 117-122.
4. Теория государства и права: Курс лекций / под ред. Н.И. Матузова и А.В. Малько. – 2-е изд., перераб. и доп. М.: Юристъ, 2001 – С. 76.

УДК 34

**Ровенская А.С.**

магистрант ФГБОУ ВО «Марийского государственного университета»

**ОСНОВАНИЯ ПРИОБРЕТЕНИЯ И ПРЕКРАЩЕНИЯ  
ГРАЖДАНСТВА РОССИЙСКОЙ ФЕДЕРАЦИИ**

*Аннотация:* статья посвящена исследованию оснований приобретения и прекращения гражданства, изучению научно-правовой литературы по данной тематике, анализу отдельных примеров судебной практики, изучению правовых позиций Конституционного Суда РФ.

*Ключевые слова:* гражданство, федеральный закон, приобретение гражданства, прекращение гражданства, право крови, право почвы, экспатриация.

В соответствии со статьей 3 Федерального закона от 31.05.2002 N 62-ФЗ "О гражданстве Российской Федерации" [10] под гражданством Российской Федерации понимается устойчивая правовая связь лица с Российской Федерацией, выражающаяся в совокупности их взаимных прав и обязанностей.

Глава II Закона о гражданстве предусматривает и раскрывает систему приобретения гражданства, отдельными элементами которой являются следующие основания:

- в соответствии со ст. 12 Закона о гражданстве - по рождению,
- в соответствии со ст. ст. 13, 14 Закона о гражданстве - в результате приема,
- в соответствии со ст. 15 Закона о гражданстве - в результате восстановления,
- в соответствии со ст. ст. 17, 24-27 Закона о гражданстве - по иным основаниям, предусмотренным федеральным законом,
- по другим основаниям, предусмотренным положениями международного договора РФ.

Научно-правовая литература самой распространенной формой приобретения гражданства называет приобретение гражданства по рождению или «филиация» (от лат. *filiatio* - родство, отцовство). Оно основано на двух традиционных принципах: «праве крови» (*jus sanguinis*) и «праве почвы» (*jus soli*). Принцип права крови в своей основе имеет положение о том, что ребенок приобретает гражданство родителей вне зависимости от места рождения [1].

В соответствии с принципом «права почвы» лицо приобретает гражданство государства, на территории которого родилось, вне зависимости от гражданства родителей.

Иностранцы и лица без гражданства также могут стать гражданами РФ в порядке, предусмотренном п. «б» ст. 11 Закона о гражданстве. Сущность акта приема в гражданство состоит в предоставлении статуса гражданина РФ лицу, которое обратилось с заявлением о приеме в российское



гражданство и данное лицо отвечает критериям, установленным для приема в гражданство. Предусмотрен общий и упрощенный порядок.

Закон о гражданстве в качестве одного из оснований приобретения гражданства РФ рассматривает восстановление в гражданстве. Лицо может быть восстановлено в гражданстве в порядке, который установлен для приема в гражданство РФ, но имеет более простую процедуру (так, срок непрерывного проживания на территории РФ сокращен до трех лет).

К иным основаниям приобретения российского гражданства относится, например, оптация, т. е. следование ребенком гражданству его родителей (при их отсутствии - иных законных представителей), являющиеся одновременно и формами прекращения гражданства РФ.

Порядок рассмотрения заявлений, вопросов, возникающих при принятии, исполнении или отмене решений, связанных с приобретением гражданства РФ установлен Указом Президента РФ от 14.11.2002 N 1325 «Об утверждении Положения о порядке рассмотрения вопросов гражданства Российской Федерации» [9].

Исследуя вопросы оснований приобретения гражданства, отметим, что не всегда государство удовлетворяет заявление обратившегося лица. В ст. 16 Закона о гражданстве устанавливается конкретный круг условий, являющихся основанием для отклонения заявления о приеме или восстановлении в гражданстве. Положения данной статьи касаются биографии и деятельности обратившихся лиц и направлены на избежание приобретения гражданства социально опасными для государства и общества людьми.

При прекращении гражданства Российской Федерации лицо утрачивает статус гражданина Российской Федерации, что влечет прекращение реализации производных от гражданства Российской Федерации прав и свобод, выполнения обязанностей.

Главой III Закона о гражданстве предусматриваются основания прекращения гражданства РФ. В частности, ст. 18 относит к ним:

- выход из гражданства РФ или экспатриация,
- иные основания, предусмотренные положениями федерального законодательства или нормами международного права.

Как и прием в гражданство Российской Федерации выход из него связан с соблюдением, обратившимся лицом ряда требований, которые установлены государством. То есть физическое лицо, желающее прекратить отношения гражданства, должно соответствовать определенным условиям, в противном случае выход из гражданства запрещается. Таким образом государство обеспечивает себя от не выполненных гражданином обязательств и исключает возможность за совершение правонарушений на территории государства уйти от ответственности.

Выход из гражданства строго регламентирован. Процедура выхода из гражданства определена Приказом ФМС РФ от 19.03.2008 N 6 «Об утверждении Административного регламента исполнения

Федеральной миграционной службой государственной функции по осуществлению полномочий в сфере реализации законодательства о гражданстве Российской Федерации» [7].

Так, например, физическое лицо при выходе из гражданства обязано предоставить справку об отсутствии задолженности по уплате налогов, что предусмотрено Приказом МНС РФ от 12.03.2004 N БГ-3-23/192а [6].

Вместе с тем немаловажным является то, что гражданин не может произвольно совершить выход из гражданства, отказавшись от своих прав и обязанностей по отношению к Российской Федерации, став лицом без гражданства. Безусловно, его добровольное волеизъявление является основанием для выхода из гражданства РФ, но при условии предоставления гарантий приобретения им иностранного гражданства. Данное законоположение нашло свое отражение в существующей судебной практике. В частности, на это указывается в Решении Верховного Суда РФ от 30.01.2012 N ГКПИ11-2219 «Об отказе в удовлетворении заявления о признании недействующим пункта 24 Положения о порядке рассмотрения вопросов гражданства Российской Федерации, утв. Указом Президента РФ от 14.11.2002 N 1325» [8].

Интересным также является еще одно судебное дело, рассмотренное Московским городским судом [2]. Так, С. обжаловал действия УФМС России по г. Москве сославшись на то, что ему было незаконно отказано в удовлетворении заявления о выходе из гражданства. В обоснование своих требований заявителем указывалось, что он свободен в своих религиозных убеждениях, реализуя которые он желает иметь статус «без гражданства».

УФМС РФ по г. Москве в удовлетворении его заявления было отказано на основании того, что заявителем не представлен документ полномочного органа иностранного государства о наличии у заявителя иного гражданства или подтверждение возможности предоставления ему иного гражданства.

Суд оставил жалобу заявителя без удовлетворения, указав следующее.

Конституцией РФ [3] гражданам РФ гарантировано право на изменение гражданства, но не право на отказ от него в одностороннем порядке. Согласно ст. ст. 19, 20 Закона о гражданстве выход из гражданства Российской Федерации не допускается, если гражданин РФ не имеет иного гражданства и гарантий его приобретения.

При этом, по моему мнению, судом правильно указано на то, что данным отказом УФМС России по г. Москве не нарушается право заявителя на свободу вероисповедания любой религии, а также на свободу выбирать и иметь религиозные убеждения и действовать в соответствии с ними.

Ст. 20 Закона о гражданстве детализирует основания отказа гражданину РФ в выходе из гражданства в нижеперечисленных случаях:

- если имеется обязательство, не выполненное перед Российской Федерацией;

- если гражданин РФ привлечен в качестве обвиняемого по уголовному делу, либо в отношении его имеется вступивший в законную силу и подлежащий исполнению обвинительный приговор суда [5];

- если гражданин не имеет иного гражданства и гарантий его приобретения.

Рассмотрев основания для приобретения, изменения или прекращения гражданства Российской Федерации, можно сделать вывод, что гражданство составляет наиболее важную часть института правового статуса личности, утвержденного в действующей Конституции Российской Федерации. Гражданство является важнейшим условием распространения на человека всей полноты прав, свобод и обязанностей, установленных государством для своих граждан.

### Список литературы:

1. Ануфриева Л.П., Бекашев К.А., Моисеев Е.Г., и др. Международное публичное право: Учебник / Отв. ред. К.А. Бекашев. 5-е изд., перераб. и доп. М.: Проспект, 2009. С. 307.
2. Апелляционное определение Московского городского суда от 18.02.2013 по делу N 11-5634 // СПС «Консультант Плюс».
3. Конституция Российской Федерации (принята всенародным голосованием 12.12.1993) (с учетом поправок, внесенных Законами РФ о поправках к Конституции РФ от 30.12.2008 N 6-ФКЗ, от 30.12.2008 N 7-ФКЗ) // "Собрание законодательства РФ", 26.01.2009, N 4, ст. 445.
4. Определение Конституционного Суда РФ от 21.04.2005 N 118-О "По жалобе гражданки Даминовой Светланы Рашидовны на нарушение ее конституционных прав пунктом "а" части первой статьи 12 Федерального закона "О гражданстве Российской Федерации" // "Вестник Конституционного Суда РФ", N 5, 2005.
5. Определение Конституционного Суда РФ от 24.02.2011 N 201-О-О "Об отказе в принятии к рассмотрению жалобы гражданина Бриля Владимира Викторовича на нарушение его конституционных прав пунктом "б" статьи 20 Федерального закона "О гражданстве Российской Федерации" // СПС «Консультант Плюс».
6. Приказ МНС РФ от 12.03.2004 N БГ-3-23/192 "Об утверждении Порядка выдачи налоговыми органами документов об отсутствии задолженности по уплате налогов физическим лицам, выходящим из гражданства Российской Федерации" (Зарегистрировано в Минюсте РФ 01.04.2004 N 5698) // "Бюллетень нормативных актов федеральных органов исполнительной власти", N 16, 19.04.2004.
7. Приказ ФМС РФ от 19.03.2008 N 64 (ред. от 29.04.2010) "Об утверждении Административного регламента исполнения Федеральной миграционной службой государственной функции по осуществлению полномочий в сфере реализации законодательства о гражданстве Российской Федерации" (Зарегистрировано в Минюсте РФ 09.04.2008 N 11493) // "Российская газета", N 82, 16.04.2008.
8. Решение Верховного Суда РФ от 30.01.2012 N ГКПИ11-2219 «Об отказе в удовлетворении заявления о признании недействующим пункта 24 Положения о порядке рассмотрения вопросов гражданства Российской Федерации, утв. Указом Президента РФ от 14.11.2002 N 1325» // СПС «Консультант Плюс».
9. Указ Президента РФ от 14.11.2002 N 1325 (ред. от 29.12.2012) "Об утверждении Положения о порядке рассмотрения вопросов гражданства Российской Федерации" // "Собрание законодательства РФ", 18.11.2002, N 46, ст. 4571.
10. Федеральный закон от 31.05.2002 N 62-ФЗ (ред. от 02.07.2013) "О гражданстве Российской Федерации" (с изм. и доп., вступающими в силу с 01.09.2013) // Собрание законодательства РФ, 03.06.2002, N 22, ст. 2031.

УДК 34

Ровенская А.С.

магистрант ФГБОУ ВО «Марийского государственного университета»

**ТРУДОВАЯ МИГРАЦИЯ В РОССИЙСКОЙ ФЕДЕРАЦИИ**

*Аннотация:* в данной статье рассматриваются основные причины и последствия трудовой миграции в России. Определена динамика трудовой миграции и настоящий ее уровень.

*Ключевые слова:* трудовая миграция, внутренняя трудовая миграция, внешняя трудовая миграция, причины трудовой миграции, последствия трудовой миграции, Федеральная миграционная служба.

Под миграцией трудовых ресурсов понимается миграция населения с целью трудоустройства в личных интересах, как в другом регионе страны, так и за рубежом. На сегодняшний день трудовая миграция очень актуальная тема для исследования, так как именно эта миграция стала в последние годы одним из важных факторов развития мировой экономики. Миграция населения всегда была и по сей день остается одним из самых приоритетных направлений, как в политической и экономической, так и в правовой сфере для страны.

Самой главной причиной, по которой возникает трудовая миграция, является - существенная разница в оплате труда. Например, часто случается, что после остановки работы предприятий, на которых изначально был основан город, население теряет работу. В этих случаях начинается массовый отток рабочих ресурсов, в поисках нового места переезжающих в другие города с профильными предприятиями.

Существует два вида миграции трудовых ресурсов: внутренняя и внешняя. Внутренняя миграция - это передвижение из одного района страны в другой, то есть перемещение происходит в пределах государства. Эта миграция контролируется национальным законодательством страны, а также подзаконными актами, в Российской Федерации - трудовым законодательством, правительственными постановлениями и инструкциями по вопросам переселений, перевода работников на другую работу и др.

Что же касается внешней (международной миграции), то это передвижение населения через государственные границы для того, чтобы начать трудовые отношения в другой стране, то есть в поисках заработка. К трудовым эмигрантам не относятся коммерсанты, а также лица, выезжающие за рубеж в служебные командировки. В отличие от переселенческой миграции, она предполагает сохранение постоянной связи мигранта со своей родиной [1].

В настоящее время в Российской Федерации уровень трудовой миграции значительно увеличился относительно 2000 года. На сегодняшний момент в России находятся около 9,5 млн

иностранных граждан. Из них примерно «1,3 млн работают законно, 3,7 млн - условно приехали «в гости». Примерно 3,2 млн мигрантов находятся в Российской Федерации более 3 месяцев и вероятнее всего нелегально работают, не платя налоги. Таким образом, «в России находятся порядка 4,5 млн иностранных граждан, которые законно и незаконно осуществляют трудовую деятельность». Значительную часть приезжих составляют граждане СНГ. [2].

Большинство мигрантов получают в России, довольно устраивающие их деньги. Заработная плата мигрантов в нашей стране в три раза выше, а в Москве около 5 раз, чем она могла бы быть у них на Родине, не говоря уже о том, как тяжело найти в странах выезда хоть какую-нибудь оплачиваемую работу [3].

Трудовая миграция имеет как положительные, так и отрицательные последствия.

К положительным последствиям относят:

- смягчение безработицы;
- инвестиции эмигрантов в экономику своей страны (многие эмигранты, которые хорошо устроились за рубежом, инвестируют свои полученные средства в деятельность своего государства);
- сокращение социальных расходов после отъезда эмигрантов (после эмиграции граждан в другие страны, исчезает необходимость их социального обеспечения: обучение, медицинские услуги, безопасность и т. д.);

К отрицательным последствиям можно отнести:

- отток высококвалифицированных кадров или «утечка мозгов»;
- потеря при переводах в другие страны (чем больше эмигрантов в стране, где они работают, тем больше отток денежных средств в другую страну);
- желание скрыть получаемые доходы от налогообложения.

Из вышесказанного следует, что более 70% мигрантов считают свой выезд на работу прибыльным и практичным, и поэтому обираются дальше продолжать эту деятельность. Не стоит пропускать мимо и гуманитарную составляющую трудовой миграции, которую чаще всего оставляют без внимания, увлекаясь подсчетами экономических потерь и выгод. Большому числу населения соседних с Россией государств эта трудовая миграция позволяет порядочно и достойно жить. Также не будет преувеличением сказать, что она составляет средний класс этих стран, способствуя поддержанию социальной стабильности во всем евразийском регионе.

### Список литературы:

1. Юдина Т.Н. Миграция: словарь основных терминов: учебное пособие. - М.: Издательство РГСУ: Академический Проект, 2007. - 472 с.
2. Российский Совет по международным делам [Электронный ресурс]: официальный сайт. - Режим доступа: <http://russiancouncil.ru/> (дата обращения: 5.12.2015).
3. Еременская Л.И. Развитие рынка труда в сфере малого и среднего бизнеса в Ступинском муниципальном районе Московской области / Л.И. Еременская, М.А. Жидкова, О.В. Степнова // Автомобиль. Дорога. Инфраструктура. - 2015. - № 2 (4). -С. 15.

УДК 34

**Савельева И.В.**

к.п.н., доцент кафедры уголовного права и процесса

«Белгородский государственный национальный исследовательский университет» (НИУ «БелГУ»)

(Россия, г. Белгород)

**Епифанов Н.Я.**

Студент юридического института (НИУ «БелГУ»)

по магистерской программе «Уголовный процесс, криминалистика и судебная экспертиза, теория оперативно-розыскной деятельности», направление подготовки 40.04.01 Юриспруденция, заочной

формы обучения, группы 01001665

(Россия, г. Белгород)

## **ГОСУДАРСТВЕННАЯ ПОЛИТИКА В ОБЛАСТИ ПРОТИВОДЕЙСТВИЯ ПРЕСТУПЛЕНИЯМ, СОВЕРШАЕМЫХ С ИСПОЛЬЗОВАНИЕМ ИНФОРМАЦИОННО- КОММУНИКАЦИОННЫХ ТЕХНОЛОГИЙ**

***Аннотация:** в данной статье рассматриваются проблемные вопросы и пути их решения по противодействию преступлениям, совершаемых с использованием информационно-коммуникационных технологий, а также проводимая государственная политика по пресечению названной категории преступлений.*

***Ключевые слова:** государственная политика, уголовное право, уголовный процесс, информационные технологии, информационная безопасность, защита информации, кибератака.*

Известно, что вопросы информационной безопасности, защиты компьютерной информации, обеспечения защищенности сведений, образующих охраняемую законом тайну, и иные подобные проблемы вызывают серьезную озабоченность как в России, так и во всем мире. Данные вопросы самым непосредственным образом связаны с обеспечением национальной безопасности государств, защитой конституционных прав и свобод человека и гражданина.

Необходимость совершенствования государственной политики по противодействию преступлениям в сфере информационных технологий подтверждается тем, что в последнее время данные преступления стали глобальной международной проблемой, многие из них имеют трансграничный характер.

Среди недавних, наиболее известных сообщений о подобных преступлениях можно выделить:

Май 2017 г. — компьютерные системы в более чем 150 странах мира поразили вирус— шифровальщик под названием WannaCry. На экране зараженных компьютеров появлялось сообщение о том, что все файлы зашифрованы, а за расшифровку пользователю предлагалось выплатить эквивалент \$300 в биткоинах. По некоторым оценкам кибератака с использованием вируса WannaCry привела к ущербу свыше миллиарда долларов.

Июнь 2017 г. компьютерные системы по всему миру были атакованы вирусом Petya. Сильнее всего пострадала Украина — там кибератака парализовала работу сайтов правительства, банков, энергетических и транспортных компаний. В России вирус атаковал компьютерные системы «Роснефти» и «Башнефти». В конце июня вирус-шифровальщик Petya, распространился на компьютерные системы в Европе, США, странах Азии. Частично была парализована работа системы управления крупнейшего контейнерного порта имени Джава-харлала Неру в Индии, оператором которого выступает A.P. Moller—Maersk.

По большинству из данных инцидентов возбуждены уголовные дела, однако использование преступниками средств анонимизации существенно усложняет расследование этих преступлений.

По первоначальным подсчетам государство потратило более 300 млн руб. на эвакуацию людей из различных объектов из—за массовых анонимных звонков о «минировании» по всей стране.

Представленные примеры наглядно демонстрируют нарастающую активность преступников в сфере информационных технологий, свидетельствуют об изощренности и масштабе их противоправной деятельности.

Ущерб от подобных преступлений всегда значительный, однако в Российской Федерации некоторые негативные последствия (например, от программы—шифровальщика WannaCry) были нейтрализованы благодаря внедряемой государственной системе обнаружения, предупреждения и ликвидации последствий компьютерных атак на информационные ресурсы Российской Федерации.

Указанная система является одним из элементов создаваемого современного механизма противодействия информационным инцидентам и является результатом реализации соответствующей государственной политики, направленной на достижение определенной цели — обеспечение полноценного противодействия преступлениям в сфере информационных технологий.

В Российской Федерации ввиду ежегодного увеличения числа преступлений, связанных с информационными технологиями принят Федеральный закон от 26 июля 2017 г. № 187-ФЗ «О безопасности критической информационной инфраструктуры Российской Федерации». Законом устанавливаются основные принципы обеспечения безопасности критической информационной инфраструктуры (далее - КИИ), полномочия государственных органов в области обеспечения безопасности КИИ. Так же, определяются права, обязанности и ответственность лиц, владеющих на праве собственности или ином законном основании объектами КИИ, операторов связи и информационных систем, обеспечивающих взаимодействие этих объектов.



Структурой, контролирующей безопасность КИИ, становится Национальный координационный центр по компьютерным инцидентам. Кроме того, устанавливаются «основные принципы обеспечения безопасности КИИ, полномочия государственных органов РФ в области обеспечения данной безопасности, а также права, обязанности и ответственность лиц, владеющих на праве собственности или ином законном основании объектами КИИ, операторов связи и информационных систем, обеспечивающих взаимодействие этих объектов». Собственниками или лицами, пользовавшимися объектами КИИ на праве аренды или иного законного основания, должны быть «российские юридические лица или индивидуальные предприниматели». Указано, что иностранные компании, если они представляют свои интересы на территории России через российские юридические лица, смогут продолжить свою работу без ограничений.

Законом вводится реестр значимых объектов КИИ, а также устанавливаются требования по обеспечению безопасности значимых объектов КИИ с учетом их категорий. Создаются системы безопасности значимых объектов КИИ РФ и обеспечение их функционирования. Безопасность КИИ будет обеспечиваться в том числе за счет «взаимодействия этих систем с государственной системой обнаружения, предупреждения и ликвидации последствий компьютерных атак на информационные ресурсы РФ, созданной в соответствии с указом Президента РФ от 15 января 2013 г. № 31с «О создании государственной системы обнаружения, предупреждения и ликвидации последствий компьютерных атак на информационные ресурсы Российской Федерации».

Преступления, представляющие наибольшую общественную опасность, среди совершаемых в сфере компьютерных технологий, обусловлены следующими обстоятельствами: трансграничным характером используемых при их совершении сетевых ресурсов; а также изменчивостью (волатильностью) и скоростью уничтожения цифровой информации.

Для успешного расследования подобных преступлений, на мой взгляд, требуется своевременное, оперативное установление следов совершенного преступления и их надлежащее закрепление, что зачастую связано с необходимостью анализа значительных массивов информации. Однако действующий порядок международного сотрудничества между государствами не обеспечивает оперативность взаимодействия правоохранительных органов в данной сфере, не способствует своевременному выявлению и фиксации следов, а в некоторых случаях и вовсе не позволяет производить дальнейшее расследование данных преступлений, в части установления обстоятельств их совершения за пределами территории Российской Федерации.

Наиболее эффективным решением в данном вопросе представляется создание межгосударственного ведомства по борьбе с киберпреступлениями, включающего в свой штат наиболее подготовленных и компетентных специалистов в рассматриваемой сфере из числа государственных служащих стран - участников данного ведомства, наделенных полномочиями, позволяющими осуществлять правоохранительную деятельность на их территориях, уровень

обеспечения которого будет соответствовать уровню технического развития в сфере компьютерных технологий.

Я убеждён, что основой успешного выполнения принимаемых норм и залогом реализации государственной политики в области информационной безопасности является обучение и воспитание соответствующих кадров, которые бы обеспечили «прорывные» результаты в данной области.

Успешная реализация столь «амбициозной» цели предусматривает необходимость существенных изменений как в структуре, так и в организации учебного процесса в образовательных учреждениях (особенно в ВУЗах), организующих подготовку специалистов в области информационной безопасности. К данной категории специалистов, наряду со специалистами технических профилей безусловно относятся сотрудники правоохранительных органов (сотрудники оперативных подразделений, дознаватели, следователи, прокуроры, судьи).

Бюджетные должности в государственных учреждениях Российской Федерации, на сегодняшний день не во всех случаях могут предоставить ИТ специалистам с высоким уровнем подготовки надлежащий уровень материального и социального обеспечения, соответствующий приобретенным ими познаниям, в связи с этим в экспертных подразделениях органов внутренних дел имеется «кадровый голод» на ИТ-специалистов.

Считаю, что эффективным способом решения данной проблемы может стать активная реализация на федеральном и региональном уровнях Российской Федерации положений о государственно-частном партнерстве (закрепленном в Федеральном законе от 13 июля 2015 г. № 224-ФЗ «О государственно-частном партнерстве, муниципально-частном партнерстве в Российской Федерации»).

Также в вопросе повышения уровня расследования киберпреступлений необходимым этапом является совершенствование координационной деятельности правоохранительных органов, что требует изменения и дополнения рабочих процессов различных государственных служб и подконтрольных организаций.

Эффективным разрешением данной проблемы представляется разработка и введение единого, для всех государственных служб и подконтрольных подразделений (а также лиц, взаимодействующих с ними в силу своей деятельности), ресурса (с применением блокчейн технологий), представленного в виде «гибрида» централизованной и децентрализованных систем, обеспечивающего электронный документооборот и хранение информации. При этом, на основе указанного ресурса необходимо объединить имеющиеся базы данных и создать новую, единую электронную базу данных.

### Список литературы:

Федеральный закон от 27.07.2006 N 149-ФЗ «Об информации, информационных технологиях и о защите информации» // СЗ РФ. 2006. N 31.

Федеральный закон от 26.07.2017 N 187-ФЗ «О безопасности критической информационной инфраструктуры Российской Федерации» // СПС КонсультантПлюс.

Федеральный закон от 13.07.2015 N 224-ФЗ «О государственно-частном партнерстве, муниципально-частном партнерстве в Российской Федерации и внесении изменений в отдельные законодательные акты Российской Федерации» // СПС КонсультантПлюс.

Указ Президента РФ от 15.01.2013 г. N 31с «О создании государственной системы обнаружения, предупреждения и ликвидации последствий компьютерных атак на информационные ресурсы Российской Федерации».

Указ Президента Российской Федерации от 05.12.2016 N 646 «Об утверждении Доктрины информационной безопасности Российской Федерации».

Указ Президента РФ от 09.05.2017 N 203 «О Стратегии развития информационного общества в Российской Федерации на 2017 - 2030 годы».

<https://www.kaspersky.ru/blog/wannacry-ransomware/16147>.

<https://ru.wikipedia.org/wiki/Petya>.

УДК 1

**Середкин К.С.**

Хакасский Государственный университет им. Н. Ф. Катанов

**Научный руководитель:**

**Шведчикова Е.В.**

Хакасский Государственный университет им. Н. Ф. Катанов

## **ЗАЩИТА ПРАВ НЕСОВЕРШЕННОЛЕТНИХ**

*Аннотация:* статья посвящена защите прав несовершеннолетних при осуществлении сделок с недвижимостью. Авторы рассматривают правоприменительную деятельность органов опеки и попечительства в данной сфере.

*Ключевые слова:* несовершеннолетние, родители, дети, защита, имущественные права, сделки, органы опеки и попечительства.

Актуальность правового воспитания на современном уровне объясняется особенностями современного развития Российского государства (экономическая и политическая нестабильность, рост негативных процессов – преступность, межнациональные войны и т.д.). Каждый из нас встречается с такими жизненными ситуациями, которые требуют знания юридических норм. Такие знания особенно необходимы для несовершеннолетних, поскольку очень часто из-за правовой безграмотности они становятся как преступниками, так и жертвами преступлений. Другими словами, профилактический потенциал права необходимо как можно быстрее повернуть лицом к несовершеннолетним. Особую обеспокоенность вызывает распространенность наркомании среди подростков. Практически нерешенной остается проблема предупреждения правонарушений несовершеннолетних. Все это требует внимательного подхода к работе по повышению правовой культуры детей и юношества. Вот почему социальная профилактика этого явления должна занимать ведущее место в деятельности различных государственных и общественных организаций. Начинать правовое просвещение необходимо с раннего школьного возраста. С самых первых шагов, которые ребенок делает самостоятельно, выбирая способы поведения, знание норм права должно оказывать ему помощь. В настоящее время рост подростковой преступности тревожит многих родителей, педагогов, юристов, общественность. Одним из главных структурных звеньев в этом направлении является общеобразовательное учреждение. В традиционной методике правового воспитания подростков в общеобразовательных учреждениях есть свои положительные результаты, но педагогам следует помнить, что стремительно изменяющееся мировое информационное пространство требует введения

новых технологий и методик в образовательный процесс. Особое внимание в профилактической работе должно уделяться формированию правовой культуры подростков. Прежде, чем вести профилактическую работу, необходимо выявить причины подростковой преступности или правонарушений. По мнению опытного социального педагога Л. В. Савченко, есть такие положения о возрастных особенностях несовершеннолетних, совершающих правонарушения, без которых трудно обойтись при анализе причин правонарушений и преступлений. Разумеется, наука не может дать точное математическое выражение соотношения между социальным и биологическим факторами, влияющими на развитие черт личности индивидуума и его поведение, в том числе и антиобщественное, в силу чрезвычайного многообразия прямых и обратных связей между этими двумя сторонами развития личности. Однако очень важно, чтобы была правильно понята диалектическая связь между биологическим и социальным; взаимодействие и взаимообусловленность этих факторов между собой в процессе формирования личности. Американский социальный психолог Стэнтон Уилер в сборнике «Социальные проблемы. Современный подход» пишет, что для преступности в США характерны следующие черты:

1. высокий процент имущественных преступлений;
2. рост преступлений против личности с применением насилия;
3. распространение организованной преступности;
4. активность преступных юношеских банд и шаяк

Учет особенностей нервной системы несовершеннолетнего, и в первую очередь темперамента, позволяет найти ключ к субъективной стороне совершаемых подростком преступлений. Известно, что нервная система несовершеннолетнего находится в стадии формирования и что в процессе образования промежуточных и переходных форм темперамента наблюдается определенное непостоянство в выработке тормозных реакций, ослабление контроля коры головного мозга над коркой. У подростков-правонарушителей с ярко выраженными чертами агрессивного поведения ослаблено осознание значимости словесных раздражителей. Поэтому именно эту категорию правонарушителей часто называют «трудновоспитуемые». Непостоянство процесса выработки тормозных реакций не может ни влиять на мотивационную сторону агрессивного деяния. Несовершеннолетний способен совершить такой акт, не задумываясь о его последствиях, под влиянием внезапно возникшего и быстро проходящего влечения к тому или иному объекту агрессии. Повышенная эмоциональность несовершеннолетнего, преобладание возбуждения над торможением играют важную роль в формировании и реализации агрессивного действия. Непосредственные переживания усиливают эти свойства личности, в результате чего несовершеннолетний значительно легче, чем взрослый, в состоянии аффекта может реализовать свой противоправный умысел с применением насилия. Несовершеннолетние дети взяты под охрану государства и обладают следующими правами: жить и воспитываться в семье, общаться с родителями и другими

родственниками, защищать свои права, выражать своё мнение, право на имя, отчество и фамилию, изменение фамилии и имени, право на имущество, право на медицинское обслуживание, право на образование и другие.

Семейный Кодекс РФ говорит о том, что несовершеннолетние дети имеют право на защиту от злоупотреблений со стороны родителей. Защита прав и законных интересов несовершеннолетних детей осуществляются родителями, а в случаях, предусмотренных Семейным кодексом органом опеки и попечительства, прокурором, судом. Уголовный Кодекс РФ предусматривает уголовную ответственность за неисполнение обязанностей по воспитанию несовершеннолетних детей, если это деяние соединено с жестоким обращением с несовершеннолетними. Жестокое обращение может выражаться в непредставлении несовершеннолетнему питания, запираении в помещении одного на долгое время, систематическом унижении его достоинства, издевательствах, Защита прав детей в административном порядке осуществляется прокуратурой, органами внутренних дел и органами опеки и попечительства.

Прокуратура, защищая права детей, использует следующие способы: предъявление иска о лишении родительских прав, ограничении в родительских правах, об отмене усыновления ребенка; предъявление в суд, орган опеки и попечительства заявления с требованием о восстановлении нарушенного права ребенка; непосредственно участвует в рассмотрении судом дел о защите прав ребенка; вносит предостережения о недопустимости нарушения прав ребенка в дальнейшем и представления об устранении нарушений закона; опротестовывает акты других административных органов, имеющих прямое отношение к защите прав детей. Органы внутренних дел участвуют в принудительном исполнении решений, связанных с отобранием ребенка, а также в розыске лиц, уклоняющихся от исполнения судебных решений по спорам, связанным с воспитанием детей. Также ОВД проводят индивидуальную профилактическую работу с семьями, в которых нарушаются права ребенка; с родителями, не исполняющими или ненадлежаще исполняющими свои обязанности по воспитанию, обучению или содержанию несовершеннолетних детей; участвуют в выявлении фактов нарушения прав ребенка в семье; в необходимых случаях осуществляют подготовку дел по лишению и ограничению родительских прав. Защита прав ребенка в семье входит также в компетенцию комиссии по делам несовершеннолетних и защите их прав. В обязанности этих комиссий входит: предъявление в суд иска о лишении и ограничении родительских прав; осуществление мер по защите и восстановлению прав и законных интересов ребенка, выявлению и устранению причин и условий, способствующих их безнадзорности, беспризорности; организация, в случае необходимости, контроля за условиями воспитания, обучения, содержания несовершеннолетних детей; подготовка материалов, представляемых в суд по вопросам, связанным с защитой прав ребенка в семье.

**Список литературы:**

1. Белянинова Ю. В. Как защитить права своего ребенка : юридический путеводитель родителей. – М. : Юрайт , 2007. - 170 с.
2. Бондаренко О. А. Права ребенка в Российской Федерации : конституционно- правовой аспект // Юристъ - правоведеъ. - 2010. - N 1. - С. 72-76. 4.
3. Бурковская А. А. О правовых аспектах защиты прав детей в судебном порядке // Вестник Российской правовой академии. - 2010. - N 1. - С. 12-16. 5.
4. Глушкова С.И. Права ребенка : международные стандарты и Россия. - Екатеринбург : Б. и. , 2003. - 206 с.

УДК 1

**Середкин К.С.**

Хакасский Государственный университет им. Н. Ф. Катанова

**Научный руководитель:****Шведчикова Е.В.**

Хакасский Государственный университет им. Н. Ф. Катанов

**НЕОБХОДИМАЯ ОБОРОНА**

*Аннотация:* статья посвящена проблемным вопросам определения пределов допустимой необходимой обороны. Анализируются особенности оценки использования защитительных приспособлений при отражении общественно опасного посягательства на жизнь. Автор рассматривает критерии установления неожиданности посягательства, исключающего уголовную ответственность за превышение пределов необходимой обороны.

*Ключевые слова:* необходимая оборона, квалификация преступлений, крайняя необходимость, мнимая оборона, превышение необходимой обороны.

Необходимая оборона — это правомерная защита личности и прав обороняющегося и других лиц, а также охраняемых законом интересов общества и государства от общественно опасного посягательства, путём причинения вреда посягающему лицу. Перечень правоохраняемых интересов при необходимой обороне начинается не с интересов государства, а с интересов личности. Необходимую оборону можно определить как правомерную защиту личности, ее прав и законных интересов, путем причинения вреда посягающему лицу. Цель необходимой обороны заключается в защите правоохраняемых интересов, а причинение в процессе ее осуществления вреда посягающему носит вынужденный характер. Предоставление законом права на необходимую оборону является важным фактором вовлечения граждан в борьбу с общественно опасными и преступными действиями. Необходимая оборона возможна при защите как своих собственных интересов, так и при защите интересов третьих лиц, общества и государства. В процессе необходимой обороны могут защищаться жизнь и здоровье человека, половая свобода или половая неприкосновенность личности, собственность, а также необходимая оборона от оскорбительными действиями, например пощечины. Необходимая оборона является субъективным правом граждан. Так как необходимая оборона может быть связана с известным риском для обороняющегося, то закон не возлагает на граждан ее обязательное осуществление.

Мнимая оборона



Мнимая оборона – это защита от кажущегося посягательства, когда лицо ошибочно принимает за общественно опасное посягательство деяния, которые в действительности общественно опасными не являются. Мнимая оборона рассматривается по правилам реальной необходимой обороны. Наличие посягательства охватывает и его действительность. Действительность посягательства является составной частью его наличия. Ученые, включающие в условия правомерности признак действительности, полагают, что он свидетельствует о том, что посягательство существует реально, в объективной действительности. Вопрос о мнимой обороне эти ученые рассматривают при анализе именно признака действительности, не отрицая при этом, что в таких случаях имеет место фактическая ошибка. При необходимой обороне вред причиняется посягающему, а не третьим лицам. Вред, причиняемый посягающему в процессе необходимой обороны, может выразиться в причинении вреда здоровью различной тяжести от легкой до тяжёлой, чаще всего посягающему причиняется вред здоровью. Превышение пределов необходимой обороны, условия правомерности. Следующие условия правомерности защиты — это недопустимость превышения пределов необходимой обороны. Превышением пределов необходимой обороны, согласно ч. 3 ст. 37 УК РФ, признаются умышленные действия, явно не соответствующие характеру и степени общественной опасности посягательства. При решении вопроса о наличии или отсутствии превышения пределов необходимой обороны необходимо анализировать совокупность обстоятельств, относящихся как к посягательству, так и к защите. Не является превышением пределов необходимой обороны так называемая несвоевременная оборона. Необходимая оборона возможна только при наличии посягательства. Если его нет, то отсутствует и необходимая оборона, а следовательно, и невозможно превышение отсутствующего права. В соответствии с ч. 3 ст. 37 УК РФ превышением пределов необходимой обороны является лишь явное, очевидное несоответствие защиты характеру и степени общественной опасности посягательства, когда посягающему без необходимости умышленно причиняется значительно больший вред, чем это требовалось для пресечения посягательства. Причинение вреда при превышении пределов необходимой обороны не предусмотрено в качестве самостоятельных преступлений. В подобных случаях действия виновного лица квалифицируются по соответствующим статьям УК РФ. При решении вопроса об уголовной ответственности учитывается, что преступление было совершено при защите от общественно опасного посягательства с превышением пределов необходимой обороны - обстоятельством, смягчающим наказание (п. "ж" ч. 1 ст. 61 УК РФ). Согласно ч. 2. ст. 1066 ГК РФ вред, причиненный в состоянии необходимой обороны, возмещению не подлежит.

#### Заключение

На основе проведенного исследования проблем при превышении пределов необходимой обороны, можно сделать следующие выводы. Необходимая оборона представляет собой субъективное право гражданина, провозглашенное в ст. 45 Конституции РФ и регламентированное в действующем

отраслевом законодательстве: уголовном (ст. 37 УК РФ) и гражданском (ст.ст. 14, 1066 ГК РФ). Исходя из данного аспекта, социальная сущность института необходимой обороны состоит в том, что она выступает одним из гарантов реализации правового статуса гражданина в Российской Федерации. Необходимая оборона является обстоятельством, исключающим общественную опасность и противоправность, а следовательно, преступность и наказуемость действий обороняющегося. Эти действия, хотя формально и попадают под признаки предусмотренного уголовным законом деяния, на самом деле являются общественно полезными, поскольку служат интересам предотвращения и пресечения преступлений.

### Список литературы:

1. Уголовный кодекс РФ от 13 июня 1996 г. N 63-ФЗ (с изм. и доп. от 27 мая, 25 июня 1998 г., 9 февраля, 15, 18 марта, 9 июля 1999 г., 9, 20 марта, 19 июня, 7 августа, 17 ноября, 29 декабря 2001 г., 4, 14 марта, 7 мая, 25 июня, 24, 25 июля, 31 октября 2002 г., 11 марта, 8 апреля, 4, 7 июля, 8 декабря 2003 г., 21, 26 июля 2004 г.)
2. Афанасьев А. Новые вопросы старого института необходимой обороны. РЮ.- 2002 г. №7
3. Курс уголовного права. Том 1. Общая часть. Учение о преступлении (под ред. доктора юридических наук, профессора Н.Ф.Кузнецовой, кандидата юридических наук, доцента И.М.Тяжковой) - М.: ИКД "Зерцало-М", 2002
4. Реализация права на необходимую оборону (Е.М. Берлин, "Гражданин и право", N 9/10, сентябрь-октябрь 2002 г.)
5. Ткаченко В.И. Необходимая оборона по уголовному праву. М.. 1993

УДК 347.736

**Сычева Е.И.**

магистрант кафедры гражданского и международного частного права

Волгоградский государственный университет

(Россия, г. Волгоград)

**СУБСИДИАРНАЯ ОТВЕТСТВЕННОСТЬ РУКОВОДИТЕЛЯ В СЛУЧАЕ БАНКРОТСТВА  
ХОЗЯЙСТВЕННОГО ОБЩЕСТВА**

*Аннотация:* автором предпринята попытка исследования законодательной новеллы в виде субсидиарной ответственности руководителя применительно к делам о банкротстве хозяйственных обществ. На основе сопоставления российских и зарубежных критериев подконтрольности выдвигаются предложения по совершенствованию законодательства.

*Ключевые слова:* банкротство, несостоятельность, субсидиарная ответственность, хозяйственные общества.

Один из способов, позволяющих защищать права участников отношений по поводу банкротства – это возможность привлечь к имущественной ответственности контролирующих должника лиц. При этом действуют как положения Федерального закона от 26.10.2002 № 127-ФЗ «О несостоятельности (банкротстве)» (далее – Закон № 127-ФЗ), так и нормы корпоративного законодательства, в связи с чем можно говорить об интеграции правового регулирования в смежных правовых сферах, позволяющей решить проблемы корпоративного и банкротного характера.

Прежде всего, рассматриваемый институт призван защитить интересы кредиторов должника. В последнее время интересующие нас нормы подверглись значительной модернизации, что отразилось в принятии Федерального закона от 29.07.2017 № 266-ФЗ, значительно усилившего ответственность лиц, контролирующих должников, путем введения новой главы III.2 о субсидиарной ответственности руководителя должника и иных лиц в Закон № 127-ФЗ.

Данные изменения в законодательстве стали прямым следствием рецепции наиболее удачных норм зарубежного законодательства, регулирующих вопросы субсидиарной ответственности учредителей хозяйственных обществ в случае их банкротства. Так, А.О. Иншакова отмечает, что во Франции законодательно установлены обстоятельства, в случае наступления которых головная корпорация может быть привлечена к ответственности по долгам ее дочерних компаний в рамках процедуры банкротства, поскольку они представляют собой единое экономическое учреждение [3, с. 387]. Однако первые попытки в этом направлении были предприняты в США и Великобритании. Суды этих стран стали выделять случаи, когда имущественная обособленность компании может

игнорироваться, а долги фирмы взыскиваться непосредственно с ее владельцев. Другие страны уже стали перенимать опыт США и Великобритании, адаптируя его под свои правовые системы [1, с. 75].

Новые положения Закона № 127-ФЗ предполагают возможность привлечь руководителя организации-должника и других лиц, которые именуются контролирующими, к ответственности следующих видов:

- субсидиарной ответственности за то, что невозможно полное погашение требований кредиторов (ст. 61.11 Закона № 127-ФЗ);

- субсидиарной ответственности за то, что не было подано (или несвоевременно подано) заявление должника (ст. 61.12 Закона № 127-ФЗ);

- ответственность за нарушение норм банкротного законодательства (ст. 61.13 Закона № 127-ФЗ);

- ответственности за убытки, которые причинены должнику, по установленным в корпоративном законодательстве основаниям (ст. 61.20 Закона № 127-ФЗ).

В процессе привлечения контролирующих должника лиц к субсидиарной ответственности применяются также общие положения глав 25 и 59 ГК РФ об ответственности по обязательствам и в связи с причинением вреда, если они не противоречат Закону о банкротстве. Важное значение при этом имеет само содержание понятие «контролирующее должника лицо». Таковым, согласно нормам Закона № 127-ФЗ, следует считать физическое или юридическое лицо, у которого есть или было не более чем за 3 года до появления признаков банкротства, а также после их возникновения до принятия арбитражным судом заявления о признании должника банкротом право дачи обязательных для исполнения должником указаний либо возможность по-иному определять действия должника (включая совершение сделок и определение их условий).

Под возможностью определять действия должника понимаются:

1) нахождение с должником в отношениях родства, свойства, должностного положения;

2) наличие полномочия совершать сделки от имени должника, что оформлено доверенностью, нормативным актом или другим специальным документом;

3) особое должностное положение (занятие должности главного бухгалтера, финансового директора и др.);

4) использование иного способа, включая принуждение, влиять на руководителя или членов органов управления [2, с. 139].

Вместе с тем, представляется целесообразным использовать в правоприменительной практике российских судов по привлечению к субсидиарной ответственности учредителей хозяйственных обществ и лиц, которые влияли на принятие данными обществами решений, так называемого теста Пауэлла. Данный тест учитывает следующие критерии:

- отсутствие самостоятельности у фирмы (т.е. заключение от ее имени сделок, приносящих выгоду исключительно ее владельцам, но не ей) либо отсутствие признаков реальной деятельности

(имущества, работников);

- использование компании как инструмента для нарушения закона, обмана и т.п.;

- причинно-следственная связь между злоупотреблением со стороны корпоративных структур компании и убытками кредитора.

Законом предусмотрены обстоятельства, при наличии которых возможно уменьшение размера или освобождение от субсидиарной ответственности. Это, например, возможно, если руководитель должника сможет доказать, что признаки неплатежеспособности не свидетельствовали об объективном банкротстве, и он добросовестно рассчитывал их преодолеть в разумный срок. Ответственности удастся избежать, если лицо докажет, что фактически не оказывало определяющего влияния на деятельность юридического лица, либо оно предоставит сведения о том, кто реально является контролировавшим должника лицом. Размер ответственности равняется размеру причиненных должнику убытков (п. 1 и п. 2 ст. 61.20 Закона № 127-ФЗ), убытки взыскиваются в пользу должника (идут в конкурсную массу).

Таким образом, возможность привлечения руководителя хозяйственного общества к субсидиарной ответственности за действия (бездействие), которые стали причиной банкротства должника, является весьма полезной новеллой, которая позволит снизить случаи вывода активов недобросовестными участниками хозяйственных обществ задолго до начала процедуры банкротства, в связи с чем кредиторы лишаются возможности получить удовлетворение своих требований.

### Список литературы

1. Быканов Д.Д. Снятие корпоративной вуали по праву США, Нидерландов и России // Закон. 2014. № 7. С. 75 - 76.

2. Осипенко О.В. Актуальные проблемы системного применения инструментов корпоративного управления и акционерного права. М.: Статут, 2018. 448 с.

3. Стратегия модернизации России: проблемы становления правового государства и эффективной инновационной экономики: монография / Под ред. Р.М. Нуреева, А.О. Иншаковой, В.В. Сорокожердьева М.: Современная экономика и право, 2012. 468 с

УДК 343.8

**Умарханов Р.У.**

Студент 3 курса юридического факультета  
Оренбургский государственный университет  
(Россия, г.Оренбург)

## **ПРОБЛЕМЫ И ПЕРСПЕКТИВЫ УГОЛОВНО-ИСПОЛНИТЕЛЬНОЙ СИСТЕМЫ РОССИИ**

*Аннотация:* в данной работе автором анализируются некоторые проблемы, имеющиеся в сфере уголовно-исполнительной системы Российской Федерации. Также исследуются перспективы в указанном направлении.

*Ключевые слова:* пенитенциарная система, уголовно-исполнительная система, проблематика, законодательство.

Сегодня по всему миру все большую значимость приобретают идеи гуманизма. Российская Федерация, будучи государством правовым и демократическим (статья 1 Конституции РФ) [1], также ставит перед собой цель по улучшению качества жизни, формированию действующего законодательства, что напрямую оказывает воздействие на отношения, складывающиеся в российском современном обществе.

Говоря о значимости внесения изменений в сферы жизнедеятельности, следует отметить, что подобные идеи не обошли стороной и реформирование правовой среды.

Так, все чаще вносятся изменения в нормативно-правовые акты, искореняются противоречия, двойственность понимания положений тех или иных законов, что, безусловно, способствует положительной тенденции в области правоприменения.

Однако не следует забывать и о теории права, которая нередко ложится в основу формирования национального законодательства России.

В связи с вышеизложенным, далее видится необходимым проанализировать не только имеющиеся проблемные аспекты, но также и положительные направления в сфере уголовно-исполнительной системы государства.

Прежде чем перейти к раскрытию темы, укажем, что же представляет собой уголовно-исполнительная система Российской Федерации на современном этапе развития общества и государства.

Итак, к теоретическим проблемам уголовно-исполнительной системы России относится отсутствие легального определение уголовно-исполнительной системы, однако в теории данное

понятие трактуется как система учреждений и органов. Кроме того, она включает в себя несколько элементов (организаций), что уже отражено в статье 5 Закона от 1993 года № 5473-1 «Об учреждениях и органах, исполняющих уголовные наказания в виде лишения свободы»:

- учреждения, исполняющие наказания;
- территориальные органы уголовно-исполнительной системы;
- федеральный орган исполнительной власти, осуществляющий правоприменительные функции, функции по контролю и надзору в сфере исполнения уголовных наказаний в отношении осужденных [2].

Также отмечается, что в указанную систему могут быть включены следующие организации: следственные изоляторы, предприятия, специально созданные для обеспечения деятельности уголовно-исполнительной системы, научно-исследовательские, образовательные, медицинские, а также другие. Однако это допускается исключительно по решению Правительства Российской Федерации.

Как отмечалось ранее в сфере деятельности и общего функционирования уголовно-исполнительной системы России наблюдаются некоторые практические проблемы [4, с. 57].

Во-первых, ресоциализация несовершеннолетних преступников, осужденных к лишению свободы.

Как известно, ресоциализация является деятельностью сотрудников органов пенитенциарной системы, направленную на то, чтобы подготовить осужденных к условиям жизни вне места заключения не только путем обучения каким-либо умениям, навыкам, но также и психологически (морально).

В связи с чем, как отмечает Бутов О.Е. в своей работе все большее внимание уделяется совершенствованию механизма ресоциализации несовершеннолетних, ввиду того, что именно дети, подростки представляют будущее страны, значит, их воспитание должно происходить не только в семьях и школах, но также и в тех учреждениях. Где они находятся большую часть времени [3, с. 6].

Следовательно, во избежание роста числа несовершеннолетних, оставшихся без должного контроля со стороны родителей, увеличения количества рецидивов уже в более сознательном возрасте, необходимо проводить мероприятия, направленные на социальную адаптацию несовершеннолетних преступников.

Разрешение проблемы видится в осуществлении следующих мер, а именно:

- составление и подготовка положений, касающихся выстраивания взаимодействия межведомственных структур, касаясь социального сопровождения, а также и непосредственной ресоциализации данной категории граждан;
- создание материалов справочно-информационного характера по вопросам как оказания социальных услуг, так и предоставления поддержки;

– функционирование справочно-консультационных пунктов при уголовно-исполнительных учреждениях по профориентации и консультированию осужденных (без изоляции от общества) по вопросам трудового законодательства, правового и социального обеспечения;

– повышение квалификации работников соответствующих органов, задействованных в работе по указанному направлению.

Во-вторых, к проблематике в исследуемой области возможно относить и то, что на сегодня отсутствует стабильное снижение пенитенциарной преступности.

Также в среднем незначительно изменяется и количество предотвращенных преступлений в местах лишения свободы (в 2015 г. – 1058 предотвращенных деяний, в 2016 г. – 874 деяний) [5, с. 72].

Увеличивается и число жалоб на действия сотрудников пенитенциарной системы, в том числе по нижеуказанным основаниям:

- злоупотребление служебным положением руководителями уголовно-исполнительной системы;

- незаконное применение спецсредств, рукоприкладство;

- незаконное помещение в штрафной изолятор, помещение камерного типа, единое помещение камерного типа [5, с. 73].

Таким образом, при совершенствовании уголовно-исполнительной системы, следует особое внимание уделять сокращению преступности в соответствующих организациях и учреждениях, а также усилить контроль и ужесточить наказание для сотрудников пенитенциарных учреждений, что по нашему мнению поспособствует уменьшению числа преступлений, совершаемых в местах лишения свободы, а также ограничит совершение противоправных действий по отношению к лицам отбывающим наказание.

Подводя итог, укажем, что сегодня, несмотря на разработку положений, направленных на улучшение сферы функционирования пенитенциарной системы России, все еще не искоренены наиболее негативные проблемные аспекты, в связи с чем, не утрачивается актуальность исследования данной области для её совершенствования в дальнейшем.

### Список литературы:

1. Конституция Российской Федерации (Принята всенародным голосованием 12.12.1993) (с учетом поправок, внесенных Законами РФ о поправках к Конституции РФ от 30.12.2008 N 6-ФКЗ, от -30.12.2008 N 7-ФКЗ, от 21.07.2014 N 11-ФКЗ) // Российская газета. – 2014. – № 163.

2. Закон РФ от 21.07.1993 N 5473-1 (ред. от 19.07.2018) «Об учреждениях и органах, исполняющих уголовные наказания в виде лишения свободы» // [Электронный ресурс] / URL: [http://www.consultant.ru/document/cons\\_doc\\_LAW\\_4645/](http://www.consultant.ru/document/cons_doc_LAW_4645/) (дата обращения: 22.11.2018 г.).



3. Бутов О.Е. Назначение наказания несовершеннолетним преступникам // Вестник Челябинского государственного университета. – 2017. – № 1. – С. 6 – 9.
4. Морозов А.В. Уголовно-исполнительная система: понятие и нормативно-правовое регулирование // Юрист и право. – 2017. – № 4. – С. 55 – 59.
5. Нечаев А.Д., Олейников И.Д. Пенитенциарная преступность в России // Вопросы современной юриспруденции. – 2017. – № 1. – С. 71 – 75.

УДК 34

**Федотова Д.А.**

Студентка 2 курса направления 40.03.01  
Ачинский филиал ФГБОУ ВО Красноярский ГАУ  
Россия, г. Ачинск

**Научный руководитель:**

**Фастович Г.Г.**

Старший преподаватель кафедры государственно-правовых и отраслевых юридических дисциплин  
Ачинский ФГБОУ ВО Красноярский ГАУ  
Россия, г. Красноярск

### **К ВОПРОСУ О КЛАССИФИКАЦИИ МЕЖДУНАРОДНЫХ ПРАВОНАРУШЕНИЙ**

***Аннотация:** в статье анализируются классификации международных правонарушений. Автором предпринимаются попытки выявить актуальные проблемы международных правонарушений. В результате автор достиг следующего вывода.*

***Ключевые слова:** Международное право, предмет международного права, международные правонарушения, объект международных правонарушений, классификации международных правонарушений.*

Для начала нужно разобраться, что есть такое международное право.

*Международное право* можно охарактеризовать, как особую систему права — сочетание международно-правовых основ и норм, создаваемых субъектами международного права и регулирующих взаимоотношения между странами, людьми, борющимися за свою независимость, международными организациями, государство подобными образованиями, а также, в отдельных случаях, отношения с участием физических и юридических лиц.

*Предметом международного права являются общественные отношения, которое складываются в сфере взаимодействия:*

- Субъектов международного права
- Реализации норм международного договора
- Отношения, вытекающие из дипломатического и консульского права
- Отношения, регулирующие наступление международно-правовой ответственности
- Исследуемые вопросы населения

- Территория правопреемства в международном публичном праве

Наука международное право появилась в средние века (Иммануил Кант, Монтескье, Локк, Вальтер), именно эти необыкновенные личности привнесли больше значение и предопределили ее практическую суть. [1]

Далее нужно уточнить, что такое международные правонарушения.

Международные правонарушения - сложное правовое событие. С точки зрения юридической науки, в качестве международного правонарушения, закон будет воспринимать действие субъекта международных правоотношений, в коем есть признаки состава международного правонарушения. В зависимости от того, как организован состав международного правонарушения, зависит, за что, кто и на каких основаниях будет привлечен к ответственности.

Правонарушения международного характера наделяются такими основными признаками как международная общественная угроза, противоправность, причинно-следственная связь, наказуемость.

Противоправность правонарушений наделена присутствием правил поведения, закрепленных в международно-правовых обязательствах стран и других субъектов международного права, так же выражается в нарушении этих обязательств и, как следствие, прав иных субъектов.

Причинно-следственная связь проявляется в том, что причиной ущерба, который был нанесен, является международное правонарушение. следовательно тогда, когда обстоятельства дела обнаружило иную причину появления опасных последствий, тогда ответственность данного субъекта не наступает.

Наказуемость предусматривает собой правовой эффект правонарушения. Принятые определённые действия правонарушителями, субъекты международного права выясняют возможность привлечения правонарушителя к международно- правовой ответственности.

В международном правонарушении, так же, как и во внутригосударственном, возможно выделить соединение объективных и субъективных признаков, которые служат основаниями для привлечения субъекта к ответственности и образует состав международного правонарушения. В основном, отдельные части состава международного правонарушения точно такие же, что и во внутригосударственном праве, тем не менее они не всегда совпадают во внутреннем праве.

Объект международного правонарушения — это то, на что покушается международное правонарушение (устоявшаяся система международных взаимоотношений, международный правопорядок, права и свободы человека, а также другие посягательства на правопорядок, закрепленные международными обязательствами), [2]

Для того, чтобы классифицировать международные правонарушения, следует исходить из набора общепринятых критериев, которые помогают оценить детали абсолютно любой разновидности международных правонарушений. По суждению В. А. Василенко, этот комплекс обязан иметь три главных критерия:

1) Важность международно-правовых актов и характер правовых отношений, которые они регулируют;

2) Предположительный характер действий государства-правонарушителя;

3) Уровень общественной угрозы и вид последствий международного правонарушения.

Исходя из этого критериев, автор подразделил абсолютно все международные правонарушения на три основных типа:

1) Обычные международные правонарушения;

2) Особо опасные международные правонарушения;

3) Тягчайшие международные правонарушения.

особенностями международных правонарушений в целом не фиксируются в соответствующих международно-правовых нормах, тем не менее сами они являют собой нарушения соглашений отдельных стран друг перед другом, они не имеют ничего общего с применением силы или совершением прочих действий, которые являлись бы угрозой миру и безопасности. Угрожающие последствия подобных преступлений относятся исключительно к потерпевшей стране и не создают опасности для международного правопорядка. Особо тяжкие международные преступления предусмотрены нормами международного права, в которых установлены обязательства стран друг перед другом и перед всем международным сообществом стран. Комплекс признаков, характеризующих отдельные особо тяжкие международные преступления, содержится, к примеру, в Договоре 1963 г. о запрещении испытаний ядерного вооружения в земной атмосфере, космическом пространстве и под водой, в Договоре 1968 г. о нераспространении ядерного вооружения, в Конвенции 1972 г. о запрещении исследования, производства и накопления запасов бактериологического (биологического) вооружения, токсинов и их уничтожении. Особо тяжкие международные правонарушения угрожают всеобщему миру и безопасности, тем не менее не являются актами агрессии. В число особо тяжких международных преступлений следует добавить акты государственного пиратства, испытания ядерного вооружения в земной атмосфере, космосе или под водой, создание бактериологического вооружения. Признаки наиболее существенных международных правонарушений выражены в международных договорных актах и соглашениях, которые имеют особо важную задачу в поддержании международного правопорядка. Наиболее крупные международные правонарушения в связи с их особой опасностью для международного сообщества и всего мира в целом, характеризуют как преступления против человечества.

Преступления против человечества подразделяются на три основные группы:

1) Преступления против мира — планирование, подготовка, развязывание и ведение агрессивных боевых действий;

2) Военные преступления — нарушения законов и обычаев войны, а именно убийства, пытки или увод в рабство (а так же для целей) гражданского населения захваченной территории; убийства

или пытки военнопленных, лишения жизни заложников, не имеющее смысла разрушение городов и деревень и других населенных пунктов.;

3) Преступления против человечности — лишения жизни, геноцид, захват в рабство, ссылка и другие бесчеловечные действия, совершенные в отношении гражданского населения до или в течение боевых действий.

В данный момент категория международных правонарушений в международном праве считается устоявшейся.

Комиссия международного права, ведя деятельность по кодификации норм ответственности стран, выделила тот факт, что международное правонарушение является самым серьезным международно-правовым деянием, которое должно квалифицироваться, полагаясь на три основных фактора:

1) Выделения в рамках установленных норм международного права императивных норм международного права, нарушение которых затрагивает интересы всех без исключения стран;

2) Установления правила, согласно которому орган государства, нарушивший международное обязательство, которое имеет основополагающее значение для обеспечения жизненно важных интересов международного сообщества стран в целом, должен быть наказан, согласно наиболее строгим нормам внутригосударственного уголовного права; 3) Закрепления в Уставе ООН специальных санкций за нарушение некоторых международных обязательств. Статья 19 Проекта комиссии «Международные преступления и правонарушения» [3].

Факт международного правонарушения страны определяется наличием двух составляющих, по словам Н. А. Ушакова, «как бы объективного и субъективного характера». Объективная составляющая — нарушение обязательства, по своей сути основополагающего для обеспечения жизненно важных интересов международного сообщества. Субъективная составляющая — отнесение подобного нарушения международным сообществом стран к разновидности международных правонарушений. Международное правонарушение появляется в тот момент, когда нарушаются обязательства, вытекающего из императивных норм международного права. Однако нарушение не каждой императивной нормы и не всякое ее нарушение будет рассматриваться как международное правонарушение. Следует отметить, что еще один признак международного правонарушения — серьезность, тяжесть нарушения страной международного обязательства. [3].

#### **Список использованной литературы:**

1. Шлянцев Д.А. Международное право [Электронный ресурс] : учебное пособие / Д.А. Шлянцев. — Электрон. текстовые данные. — М. : Юстицинформ, 2006. — 145с.
2. Бирюков П.Н.. МЕЖДУНАРОДНОЕ ПРАВО. Учебное пособие. М.: Юристь. . 1998

3. Хачатуров Р. Л., Липинский Д. А.. Общая теория юридической ответственности: Монография. 2007
4. Василенко В.А. Основы теории международного права / В.А. Василенко. – Киев: Головное издательство издательского объединения «Вища школа», 1988. – 288 с.

УДК 1

**Ханова Э.Ш.**

студентка 3 курса магистратуры Института права

Башкирский государственный университет

г. Уфа, Российская Федерация

**НАРУШЕНИЕ ПРАВА НА СВОБОДУ СОВЕСТИ И ВЕРОИСПОВЕДАНИЯ: ПРОБЛЕМЫ И ПЕРСПЕКТИВЫ РАЗВИТИЯ В РФ**

*Аннотация:* в данной работе автор анализирует причину принятия Федерального закона «О внесении изменений в статью 148 УК РФ и отдельные законодательные акты Российской Федерации в целях противодействия оскорблению религиозных убеждений и чувств граждан» и выдвигает свои предложения в части конкретизации некоторых обозначений понятий в данной законе с целью действенной защиты свободы совести граждан, не исповедующих никакую религию либо придерживающихся иных убеждений и взглядов, заведомо отличных от религиозных.

*Ключевые слова:* свобода совести и вероисповедания, права человека, конституция.

Сохранение нашего достояния – это не только залог прочности российской государственности, но и великое конкурентное преимущество. Ни национальность, ни язык не должны разделять граждан России. Национальность - сложное историческое образование, она формируется в результате кровного смешения рас и племен, многих перераспределений земель, с которыми она связывает свою судьбу, и духовно-культурный процесс, созидающий ее неповторимый духовный лик.

Современные этнополитические конфликты реже представляют собой войны между странами. Все чаще конфликты возникают на территории одного государства. Это связано с тем, что источниками кризисов в некоторых случаях становятся нестабильность, слабо развитость и нищета, которые благоприятствуют подъему исламского фундаментализма на территории единого государства. Причинами конфликтов может выступать борьба с бедностью или, наоборот, попытки ее преодоления, что влечет за собой общественные перемены. Также не приходится сомневаться в возникновении и упрочении позиций новых участников конфликтов.

Актуальность данной темы обусловлена объективно сложившейся в настоящий момент социально-политической обстановкой в Российской Федерации. На фоне небезызвестных событий февраля 2012 года законодателем был издан Федеральный закон Российской Федерации от 29 июня 2013 г. N 136-ФЗ «О внесении изменений в статью 148 Уголовного кодекса Российской Федерации и отдельные законодательные акты Российской Федерации в целях противодействия оскорблению

религиозных убеждений и чувств граждан», криминализирующий оскорбление религиозных чувств верующих. Вместе с тем появились некоторые проблемы при его толковании и применении.

Как известно, статья 148 УК РФ «Нарушение права на свободу совести и вероисповедания», введенная в Кодекс 29 июня 2013 года, криминализует деяния, направленные на нарушение конституционного права исповедовать индивидуально или совместно с другими любую религию или не исповедовать никакой, свободно выбирать, иметь и распространять религиозные и иные убеждения и действовать в соответствии с ними. Правовой основой внесения изменений в действующую статью 148 УК РФ явились положения пункта 6 статьи 3 Федерального закона «О свободе совести и о религиозных объединениях», запрещающие воспрепятствование осуществлению права на свободу совести и свободу вероисповедания, в том числе сопряженное с умышленным оскорблением чувств граждан в связи с их отношением к религии. Однако на данный момент в уголовном праве Российской Федерации есть некоторые проблемы, которые требуют детального рассмотрения и соответствующего своевременного разрешения.

Прежде всего, необходимо уяснить некоторые понятия, используемые в настоящей статье. Как было сказано ранее, ст. 28 Конституции РФ гарантирует свободу совести, для защиты которой в свою очередь отредактировали ст. 148 УК РФ. «Свобода совести» является естественным правом человека иметь любые убеждения, в том числе, исходя из буквы закона, возможно изначально оскорбляющие религиозные чувства верующих, к примеру – атеистические. При детальном анализе ст. 148 УК РФ можно обнаружить, что уголовно-правовой защитой пользуется только категория «верующих», т.е. принадлежащих к какой-либо религиозной конфессии. Можно сослаться на ст. 136 УК РФ, которая охраняет от дискриминации на основании каких-либо иных, отличных от религиозных, убеждений, однако субъект для данного состава обязательно специальный.

Стоит заметить, что в рамках исполнения данного законодательства не совсем ясно как поступать судебной и исполнительной власти в случае исповедования (не в явно унижающей, грубой и оскорбляющей форме) и действия гражданами в соответствии с изначально противопоставляющими себя другой религии убеждениям. Такой же вопрос возникает при спорах, к примеру, двух различных конфессий, либо атеистов и верующих и т.д.

Основным непосредственным объектом данного преступления является конституционное право на свободу совести и выбора вероисповедания, установленное ст. 9 Конвенции о защите прав и свобод человека и гражданина, а также ст. 28 Конституции. В то же время законодателю необходимо детализировать понятие «верующих», когда их можно считать таковыми, каким образом можно проверить гражданина на действительную принадлежность к какой-либо религиозной конфессии для целей следствия, что следует понимать под «чувствами верующих». Введение подобных расплывчатых формулировок может привести к злоупотреблению правом на защиту якобы нарушенной свободы совести.



На основании всего вышесказанного, представляется возможным конкретизировать некоторые обозначенные понятия, изменить субъект состава преступления, предусмотренного ст. 136 УК РФ с целью действенной защиты свободы совести граждан, не исповедующих никакую религию либо придерживающихся иных убеждений и взглядов, заведомо отличных от религиозных.

Стоит также добавить, что в современном мире вопрос дискриминации остается открытым. В эпоху развития технологий, изучение космического пространства и гуманизации общества, дискриминация проскальзывает в нашу жизнь. Она наблюдается в трудовой сфере в отношении женщин, пенсионеров, инвалидов, в сфере вероисповедания. Это конечно же показывает несовершенство правовой системы государства.

В 2003 г. законодатель решил впервые ввести термин «дискриминация». Законодателем также был добавлен пункт принадлежность человека к каким-либо социальным группам. Таким образом законодатель расширил область защиты прав человека и гражданина. Предметом защиты стали выступать основные положения и статусы человека.

Также законодательством РФ был изменен субъектный состав данной статьи. Во всех предыдущих редакциях субъектом данного состава преступления выступало физическое лицо и специализированный субъект. Но оставалось неясным, как физическое лицо может нарушить права человека, не обладая какими-либо служебными полномочиями. Федеральным законом от 7 декабря 2011 данная коллизия была разрешена. Физическое лицо переставало входить в круг субъектов данного состава. Законодатель указал в качестве субъекта лишь лицо, которое совершило деяние с использованием своего служебного полномочия. Состав данной статьи по конструкции считается формальным.

Мировое сообщество задумалось о введении единых стандартов для всего человечества, которые могли бы обеспечить всеобщее уважение прав и свобод человека. В первую очередь авторы декларации преследовали цель донести до всех стран необходимость создания такого масштабного документа. Формирование такого документа было затруднено различием принципов морали и нравственности в различных государствах. Но все-таки авторы декларации смогли выделить общие основы прав и свобод человека, а также сумели привлечь общественность к данной проблеме. Поэтому данная декларация имеет широкое распространение в мире. Она играет важную роль на мировой арене

Задача эффективной и полной защиты прав и свобод человека, безусловно носит главным образом общенациональный характер. За решение данной задачи в первую очередь отвечает само государство. Само по себе закрепление прав и свобод человека в Международных документах, Декларации, Конституциях государств, нормативно правовых актах не означает, что данные права не будут нарушаться на практике. Именно поэтому государства всего мира обязаны подчиняться и придерживаться соблюдения международных стандартов в области прав человека.

Для более эффективного достижения поставленной цели, т.е. соблюдение и уважение прав и свобод человека государствам необходимо сотрудничество как в области правовой, так и технической помощи.

### СПИСОК ЛИТЕРАТУРЫ:

1. Аминов И.Р. Этнический фактор в современной России: проблемы национальности и языка // Вопросы национальных и федеративных отношений. 2015, - № 1. С. 116-121.
2. Аминов И. Р., Модели урегулирования этнополитических конфликтов на международной арене // Евразийский Союз: вопросы международных отношений. 2014. № 1-2 (6-7). С. 161-166.
3. Федеральный закон от 26 сентября 1997 г. «О свободе совести и о религиозных объединениях» (с посл. изм. и доп. от 06 июля 2016 г. № 374-ФЗ) // Собрание законодательства Российской Федерации. 1997. № 39, ст. 4465.
4. Шарипова Э.А., Акбашева Д.Х. Конституционные основы религиозной толерантности в Республике Башкортостан / Проблемы реализации конституций и уставов субъектов федеративных государств: материалы Всероссийской конференции, посвященной 20-летию образования Конституционного Суда РБ. Уфа: КС РБ, 2017. 236 с. С. 191-198.

УДК 343.1

**Чистяков Н.О.**

обучающийся 2 курса факультета магистерской подготовки

ФГКОУ ВО «Московская академия Следственного комитета Российской Федерации»

**ОПЕРАТИВНО-РОЗЫСКНОЕ ОБСЛЕДОВАНИЕ ПОМЕЩЕНИЙ, ЗДАНИЙ,  
СООРУЖЕНИЙ, УЧАСТКОВ МЕСТНОСТИ, ТРАНСПОРТНЫХ СРЕДСТВ, КАК АНАЛОГ  
СЛЕДСТВЕННОГО ОСМОТРА И ОБЫСКА**

***Аннотация:** в статье раскрывается вопрос о касающийся проблемы подмены следственных действий оперативно-розыскными мероприятиями в процессе расследования уголовных дел. На примере соотношения оперативного обследования и следственного осмотра и допроса раскрываются имеющиеся в законодательстве об оперативно-розыскной деятельности пробелы и недоработки, а также предложены пути решения.*

***Ключевые слова:** оперативно-розыскная деятельность, обследование помещений, осмотр, обыск.*

В оперативно-розыскной деятельности существуют аналоги следственного осмотра местности, жилища, помещений и т.д. Так в Федеральном законе «Об оперативно-розыскной деятельности» предусмотрено такое оперативно-розыскное мероприятие как «обследование помещений, зданий, сооружений, участков местности и транспортных средств», под которым понимается проникновение и осмотр указанных объектов с целью обнаружения следов преступления, орудий совершения преступления, иных предметов, веществ или документов, вероятно имеющих отношение к совершению преступления, а равно и для решения иных конкретных задач оперативно-розыскной деятельности. На практике с данным оперативно-розыскным мероприятием также возникают ряд проблем.

Во-первых зачастую оперативные сотрудники неправильно понимают сущность данного мероприятия, и вместо осмотра проводят действия похожие на обыск. Так во время обследования сотрудники оперативно-розыскных органов вскрывают ящики, хранилища, комнаты, сейфы и т.д., изымают имущество граждан, что по сути является обыском. При этом, учитывая, что оперативно-розыскные мероприятия могут проводиться до возбуждения уголовного дела, то подмена обыска обследованием помещений, зданий, сооружений, участков местности и транспортных средств на практике вполне вероятна, однако полученные в ходе обследования материалы и предметы доказательствами являться не будут. При этом опять же ФЗ об ОРД не содержит в себе каких-либо указаний по этому вопросу. При этом у МВД есть специальная инструкция в открытом доступе, регулирующая порядок проведения данного оперативно-розыскного мероприятия, которая, хоть и

позволяет оперативным сотрудникам изымать предметы и документы, однако ничего не говорит по поводу вскрытия закрытых помещений, сооружений, ящиков, хранилищ и т.д.[1] На недопустимость подмены обыска обследованием неоднократно указывал Конституционный Суд РФ. Так в Определении от 19.02.2009 №114-О-О суд указал, что ст. 8 Закона об ОРД определяет лишь условия проведения оперативно-розыскных мероприятий и не затрагивает вопросы изъятия личного имущества граждан. Эти вопросы регулируются другими законодательными актами. Именно поэтому гласное обследование не следует смешивать с уголовно-процессуальным обыском, поскольку они имеют свои основания, процедуру и порядок фиксации.[2] Подобной позиции придерживается и Верховный Суд РФ, который в Кассационном определении от 09.01.2013 №45-О12-77 указал на недопустимость фактической подмены уголовно-процессуальной формы оперативно-розыскной деятельностью.[3]

Второй немало важной проблемой является возможность оперативного обследования жилых помещений. ФЗ об ОРД не указывает в п. 8 ч. 1 ст. 6 указание конкретно на «жилое помещение» либо «жилище», используя весьма широкий термин «помещение», под который может подпадать и жилое помещение. Ранее указанная Инструкция МВД не распространяет свое действие на обследование жилых помещений. По сути на возможность проведения данного оперативно-розыскного мероприятия в жилом помещении указывает теория оперативно-розыскной деятельности.

Исходя из буквального понимания норм оперативно-розыскного закона, оперативным сотрудникам предоставлено право как гласного так и негласного обследования по судебному решению. Сама возможность проведения негласного обследования жилого помещения, то есть в тайне от проживающего там лица, кажется весьма странной. Фактически ФЗ об ОРД позволяет оперативным сотрудникам вскрывать жилое помещение, осматривать его и изымать предметы и документы и всё это в отсутствие владельца помещения или проживающего там лица. При этом представляется возможным установить требование о присутствии при проведении негласного обследования представителей общественности, либо участкового уполномоченного полиции.

Исходя из вышеизложенного следует отметить, что ныне действующее оперативно-розыскное законодательство необходимо изменить в сторону более подробной регламентации условий и порядка проведения оперативно-розыскных мероприятий, чтобы в будущем исключить возможности нарушений прав и свобод граждан в процессе расследования уголовных дел.

#### **Список использованной литературы:**

- 1) Приказ МВД России от 1 апреля 2014 г. N 199 "Об утверждении Инструкции о порядке проведения сотрудниками органов внутренних дел Российской Федерации гласного оперативно-розыскного мероприятия обследование помещений, зданий, сооружений, участков местности и

транспортных средств и Перечня должностных лиц органов внутренних дел Российской Федерации, уполномоченных издавать распоряжения о проведении гласного, оперативно-розыскного мероприятия, обследование помещений, зданий, сооружений, участков местности и транспортных средств

2) Определение Конституционного Суда РФ от 19.02.2009 №114-О-О «Об отказе в принятии к рассмотрению жалобы гражданина Мальцева Вячеслава Павловича на нарушение его конституционных прав положениями части первой статьи 125 Уголовно-процессуального кодекса Российской Федерации и статьи 8 Федерального закона «Об оперативно-розыскной деятельности»

3) Определение Верховного Суда РФ от 09.01.2013 №45-О12-77

УДК 343.1

**Чистяков Н.О.**

обучающийся 2 курса факультета магистерской подготовки

ФГКОУ ВО «Московская академия

Следственного комитета Российской Федерации»

**ФЕДЕРАЛЬНАЯ СЛУЖБА ОХРАНЫ РФ  
И СЛУЖБА ВНЕШНЕЙ РАЗВЕДКИ РФ  
КАК ОРГАНЫ ДОЗНАНИЯ В УГОЛОВНОМ СУДОПРОИЗВОДСТВЕ**

***Аннотация:** в статье раскрывается вопрос о участии ФСО России и СВР России в уголовном судопроизводстве в качестве органов дознания. Автором проанализированы возможные случаи участия в расследовании на досудебной стадии уголовного процесса, в связи с чем выявлены главные пробелы в законодательстве. Также изучены основные области деятельности данных оперативно-розыскных органов.*

***Ключевые слова:** оперативно-розыскная деятельность, орган дознания, разведывательная деятельность, государственная охрана.*

Самым главным участником уголовного судопроизводства на досудебной стадии является непосредственно следователь. Именно он осуществляет сбор доказательств и формирует уголовное дело, которое потом будет рассмотрено судом. Однако следователь не единственная процессуальная фигура, которая может собирать информацию, имеющую значение для уголовного дела.

В некотором подчиненном от следователя состоянии находится другой немаловажный участник уголовного процесса - это орган дознания. Так п. 4 ч. 1 ст. 38 УПК РФ говорит, что следователь уполномочен давать органу дознания в случаях и порядке, установленных настоящим Кодексом, обязательные для исполнения письменные поручения о проведении оперативно-розыскных мероприятий, производстве отдельных следственных действий, об исполнении постановлений о задержании, приводе, об аресте, о производстве иных процессуальных действий, а также получать содействие при их осуществлении.[1]

Исходя из вышеприведенного положения в его взаимосвязи с п. 1 ч. 1 ст. 40 УПК РФ можно сделать вывод, что к органам дознания относятся все без исключения органы, осуществляющие оперативно-розыскную деятельность. Перечень данных органов утвержден в ст. 13 Федерального закона от 12.08.1995 N 144-ФЗ «Об оперативно-розыскной деятельности»[2]. Однако ни УПК РФ ни ФЗ № 144 не определяют в каких именно сферах осуществляют оперативно-розыскную деятельность данные органы. И если отнесение органов внутренних дел, ФСБ, ФСИН, ФТС к органам дознания не

вызывает возражений, то отнесение к ним таких оперативно-розыскных органов как ФСО и СВР вызывает ряд закономерных вопросов.

Если говорить об органах государственной охраны, а именно о ФСО России и его подразделениях, то в соответствии с п. 2 ч. 1 ст. 15 Федерального закона от 27.05.1996 N 57-ФЗ «О государственной охране» органы государственной охраны вправе осуществлять оперативно-розыскную деятельность только в целях государственной охраны, то есть только для обеспечения безопасности объектов государственной охраны, перечень которых определен в данном ФЗ.[3] При этом в специальном положении указано, что ФСО проводить оперативно-розыскные мероприятия, в том числе на охраняемых объектах и трассах проезда (передвижения) объектов государственной охраны, в организациях, привлекаемых к обеспечению и обслуживанию объектов государственной охраны, а также в подразделениях органов внутренних дел Российской Федерации, принимающих участие в обеспечении безопасности объектов государственной охраны и защите охраняемых объектов, а также организует и проводит оперативно-розыскные и иные мероприятия по обеспечению собственной безопасности.[4]

Как отмечается в научной литературе, Федеральную службу охраны нельзя отнести к органу дознания ещё и потому, что подследственность этого органа в УПК РФ не установлена, и должностные лица данного органа не наделены правом возбуждать уголовные дела и расследовать их.[5; с. 19] Исходя из этого можно сказать, что роль органов государственной охраны в уголовном судопроизводстве России крайне незначительна и их взаимодействие с органами следствия теоретически возможно только в случае совершения преступных посягательств на объекты государственной охраны и только в форме уведомления Следственного комитета, МВД или ФСБ о совершенном преступлении.

Подобная ситуация возникает со Службой внешней разведки РФ и органом внешней разведки Минобороны РФ. Деятельность этих органов в нашей стране регулируется Федеральным законом от 10 января 1996 г. N 5-ФЗ «О внешней разведке». Определенное непонимание вносит ещё и тот факт, что данный нормативно-правовой акт прямо указывает на то, что органы внешней разведки РФ осуществляют разведывательную деятельность, которая в данном ФЗ позиционирует себя как самостоятельный вид юридической деятельности со своими принципами, целями, задачами, правовым регулированием (помимо данного Закона, это закрытые ведомственные акты СВР России и Минобороны РФ) и комплексом специальных мероприятий.[6] Исходя из этого можно сделать вывод, что основная задача органов внешней разведки это осуществление разведывательной деятельности, которая в свою очередь не является оперативно-розыскной деятельностью. На это также указывают и некоторые ученые-правоведы.[7]

При этом УПК РФ ничего не упоминает о возможности использования в уголовном судопроизводстве результатов разведывательной деятельности. Также кажется странным, что

несмотря на то, что ФЗ «О внешней разведке» в ст. 13 ограничил все органы внешней разведки РФ в проведении оперативно-розыскной деятельности рамками решения вопросов собственной безопасности, ФЗ «Об оперативно-розыскной деятельности» установил это ограничение только для органа внешней разведки Минобороны РФ. При этом возникает противоречие в двух одинаковых по статусу нормативно-правовых актах. Это в свою очередь может привести к тому, что исходя из буквального понимания ст.ст. 38 и 40 УПК РФ во взаимосвязи со ст. 13 ФЗ «Об оперативно-розыскной деятельности» можно утверждать, что следователь имеет право давать поручения на проведение оперативно-розыскных мероприятий сотрудникам Службы внешней разведки РФ и при том с возможностью осуществления этих действий на территории иностранного государства, что является нарушением норм международного права. Однако, теоретически, в рамках осуществления собственной безопасности, сотрудники органов внешней разведки РФ могут выявить такие преступления как шпионаж и государственная измена и направить все необходимые материалы в ФСБ для решения вопроса о возбуждении уголовного дела, что в свою очередь может быть оформлено как результаты оперативно-розыскной деятельности. Но даже несмотря на это исключение, роль органов внешней разведки РФ как и органов государственной охраны РФ в уголовном судопроизводстве крайне незначительна. Как указывает профессор П.А. Лупинская, эти органы по роду своей основной деятельности менее всего связаны с уголовным процессом.[8; с. 126]

Именно поэтому, для решения подобного вопроса необходимо на наш взгляд ввести нового участника в УПК РФ со стороны обвинения, а именно «оперативно-розыскной орган», при этом не включив в него ФСО и СВР.

#### Список использованной литературы:

- 4) «Уголовно-процессуальный кодекс Российской Федерации» от 18.12.2001 N 174-ФЗ (ред. от 12.11.2018) СПС «КонсультантПлюс»
- 5) Федеральный закон от 12.08.1995 N 144-ФЗ «Об оперативно-розыскной деятельности» (ред. от 06.07.2016) СПС «КонсультантПлюс»
- 6) Федеральный закон от 27.05.1996 N 57-ФЗ(ред. от 07.03.2018) «О государственной охране» СПС «КонсультантПлюс»
- 7) Федеральный закон от 10.01.1996 N 5-ФЗ (ред. от 07.03.2018) «О внешней разведке» СПС «КонсультантПлюс»
- 8) Указ Президента РФ от 07.08.2004 N 1013 (ред. от 27.02.2018) «Вопросы Федеральной службы охраны Российской Федерации» СПС «КонсультантПлюс»
- 9) Безлепкин Б.Т. Настольная книга следователя и дознавателя. М.: Проспект, 2009.



- 10) Теория оперативно-розыскной деятельности: Учебник / Под ред. Горяинова К.К., - 3-е изд., перераб. и доп. - М.:НИЦ ИНФРА-М, 2017. - 712 с.
- 11) Уголовно-процессуальное право Российской Федерации: Учебник / Отв. ред. П.А. Лупинская, Л.А. Воскобитова. - 3-е изд., перераб. и доп. - М.: Норма: НИЦ ИНФРА-М, 2013. - 1008 с.

УДК 379.852

**Шумских В.А.**

Южно-Уральский государственный университет (НИУ)

**Тарханова Н.П.**

Южно-Уральский государственный университет (НИУ)

## **ОСОБО ОХРАНЯЕМЫЕ ПРИРОДНЫЕ ТЕРРИТОРИИ РОССИИ КАК ОСНОВА ФОРМИРОВАНИЯ ТУРИСТСКОГО ПРИРОДНОГО ПРОСТРАНСТВА**

***Аннотация:** рассматриваются вопросы формирования туристского пространства, в том числе выделение обособленных типов туристского пространства, которые позволят оценить территорию с разных точек зрения и определять ее туристскую специализацию. В качестве основной территориальной единицы для целей экологического туризма целесообразно использовать национальные парки.*

***Ключевые слова:** территория, пространство, экологический туризм, особо охраняемые природные территории.*

Туризм как вид экономической деятельности имеет ярко выраженную ресурсную составляющую. Однако специалисты отмечают, что с изменением экологической ситуации в мире особое значение приобретают естественные, природные ресурсы. Все более пристальный интерес вызывают многообразные природные ландшафты, территории со специфическими климатическими условиями - горные, степные, лесные, приморские и другие. Сохраненные практически в первозданном виде, они становятся все более привлекательными, особенно в сравнении с местом постоянного проживания туристов. Усиливает внимание к природным достопримечательностям и тот факт, что год от года их количество уменьшается.

Разнообразные туристские блага, созданные природой, имеют четкую привязку к территории и «замкнуты» в определенных пространственных границах. Территория и пространство - основные условия развития туризма, поскольку с ними так или иначе связаны все остальные предпосылки. При выявлении особенностей географического положения, как правило, используется понятие «территория» и рассматривается площадь (плоскость). Во всех остальных случаях уместно говорить о пространстве как некоем объеме. Туристское природное пространство, это, безусловно, особый вид пространства, состоящий из разнообразных элементов и явлений, объединенных единой целью - удовлетворение потребностей людей в проведении досуга и отдыха. При этом исключительное значение имеют субъективные представления туриста об образе территории и пространстве на основе особенностей индивидуального восприятия окружающей среды. Следовательно, туристское

пространство по сравнению с географическим более ограничено. Оно подвергается значительной и неравномерной нагрузке. Выделение обособленных типов туристского пространства позволяет оценивать территорию с разных точек зрения и в том числе более четко обозначать ее туристскую специализацию.

Возрастающий спрос на экологический туризм приводит к созданию и развитию особо охраняемых природных территорий (ООПТ). С учетом особенностей режима и статуса, находящихся на них природоохранных учреждений обычно различают следующие категории указанных территорий:

- государственные природные заповедники, в том числе биосферные;
- национальные парки;
- природные парки;
- государственные природные заказники;
- памятники природы;
- дендрологические парки и ботанические сады;
- лечебно-оздоровительные местности и курорты.

В ряде случаев они вносят существенный вклад в социально-экономическое развитие регионов страны, повышение уровня жизни сельского населения. Через познавательный туризм происходит развитие устойчивых форм природопользования и создание новых рабочих мест.

В Российской Федерации имеется более 15000 ООПТ различных категорий, статуса и режимов охраны, общая площадь которых около 12% территории страны. Из них федеральных ООПТ - 266, к ним относятся 101 заповедник, 41 национальный парк и 69 государственных природных заказников федерального значения, а также памятники природы, курорты и другие категории ООПТ. Они размещены в 81 из 84 субъектов РФ (ООПТ федерального уровня отсутствуют в Санкт-Петербурге, Волгоградской и Тульской областях). Общая площадь ООПТ федерального значения - около 3,3% территории РФ. Эта территория больше площадей Германии, Австрии, Чехии и Словакии вместе (564000 километров и 564300 километров соответственно). Это открывает отличные перспективы для развития экологического туризма на территории Российской Федерации.

Высшая форма охраны природы - заповедники. Отечественные заповедники - это эталонные участки природы, сохраняющиеся в естественном, неизменном виде. Они необходимы для сохранения природных экосистем, растений, животных, а также для изучения природных процессов в не нарушенных человеком условиях. В отличие от популярных за рубежом национальных парков в российских заповедниках запрещена любая хозяйственная деятельность.

Пример уникальных природно-культурных территорий, представляющих особую ценность для развития регулируемого туризма (в основном в форме экологического туризма), являются собой национальные парки. Это природоохранное, эколого-просветительское и научно-исследовательское

учреждение, территории (акватории) которого включают в себя природные комплексы и объекты, имеющие особую экологическую, историческую и эстетическую ценность, предназначенные для использования в природоохранных, просветительских, научных и культурных целях и для регулируемого туризма.

Для рационального развития туризма на территории ООПТ необходимо реально оценить их потенциал и возможности. При таком разнообразии российских ООПТ для определения направлений развития туризма большим подспорьем является информация о конкретных объектах. Так, интерактивный проект «Живая карта России» предлагает туристам ознакомиться с природными туристскими объектами в форме краткой характеристики (этикетки) и полного описания (паспорта). Общие сведения об интересующем объекте, оценка транспортной доступности, средств размещения, питания и дополнительной информации, подкрепленные фото и видеоматериалами, позволяют создать образ природного туристского пространства, разработать новые маршруты, заинтересовать природными достопримечательностями и в целом способствовать развитию внутреннего туризма.

Таким образом, для целей развития экологического туризма целесообразно использовать из всего многообразия особо охраняемых территорий национальные парки. Повышение информационной доступности позволяет донести информацию до разных категорий потребителей, а также создает основу для дальнейшей проработки туристского пространства с точки зрения управления процессом развития территорий.

#### **Список литературы:**

1. Гостиничный и туристский бизнес / Под ред. А.Д.Чудновского. М., 2013.
2. Ефремова М. В. Основы технологии туристского бизнеса: Учеб.пособие. - М., 2010.
3. ООПТ России. – Режим доступа: <http://oopt.info/>
4. Петров КМ. Экология человека и культура: Учебное пособие. Спб., 2012.
5. Сергеева Т.К. Экологический туризм. М.: Финансы и статистика, 2014.
6. Экологический туризм в России. – Режим доступа: <http://7travel.ru/page/index/96>

## ЭКОНОМИЧЕСКИЕ НАУКИ

УДК 338

**Батыршина Л.И.**

магистрант, кафедры экономики предприятий и организаций  
Казанский федеральный университет, Россия, г. Набережные Челны

**АПРОБАЦИЯ УСОВЕРШЕНСТВОВАННОЙ МЕТОДИКИ ОЦЕНКИ ЭКОНОМИЧЕСКОЙ  
ЭФФЕКТИВНОСТИ ЭНЕРГОСБЕРЕГАЮЩИХ МЕРОПРИЯТИЙ**

***Аннотация:** в целях рационального расходования инвестиций должна проводиться оценка эффективности внедрения энергосберегающих мероприятий в производстве. Данный факт актуализирует разработку и использование методов оценки эффективности энергосберегающих мероприятий. Необходимо создать на основе использования опыта отечественных и зарубежных разработок в этой области, методики оценки экономической эффективности инвестиций в энергосберегающие проекты, которая позволит из всего комплекса предложенных программ ранжировать энергосберегающие мероприятия наиболее приоритетные для реализации.*

***Ключевые слова:** энергосбережение, энергосберегающие мероприятия, методика оценки эффективности энергосберегающих мероприятий*

Внедрение энергосберегающих технологий направлено на уменьшение энергопотребления, что в свою очередь ведет к сокращению расходов на топливно-энергетические ресурсы. Но освоение энергосберегающих технологий требует значительных капиталовложений, что и определяет важность оценки их эффективности. Самым большим препятствием к широкому внедрению энергосберегающих технологий является невозможность точной оценки материальной выгоды.

В целях рационального расходования инвестиций должна проводиться оценка эффективности внедрения энергосберегающих мероприятий в производстве. Данный факт актуализирует разработку и использование методов оценки эффективности энергосберегающих мероприятий [1].

Экономическая эффективность отражает результаты внедрения энергосберегающих мероприятий и определяется разностью между денежными доходами и расходами от реализации мероприятий, а также отражает изменение величины спроса на топливно-энергетические ресурсы в результате замещения более дорогих видов топлива менее дорогими.

Из анализа существующих методик становится ясно, что ни одна из существующих методик не учитывает последовательность реализации энергосберегающих мероприятий. Следовательно, автор пришел к выводу о необходимости создания на основе использования опыта отечественных и зарубежных разработок в этой области, методики оценки экономической эффективности инвестиций

в энергосберегающие проекты, которая позволит из всего комплекса предложенных программ ранжировать энергосберегающие мероприятия наиболее приоритетные для реализации.

Нами было проанализировано энергетические затраты на предприятии ОАО «Горзеленхоз».

Рассматривая структуру затрат можно сказать, что наиболее затратной статьёй в структуре себестоимости продукции являются энергоносители 38% (рисунок 1).

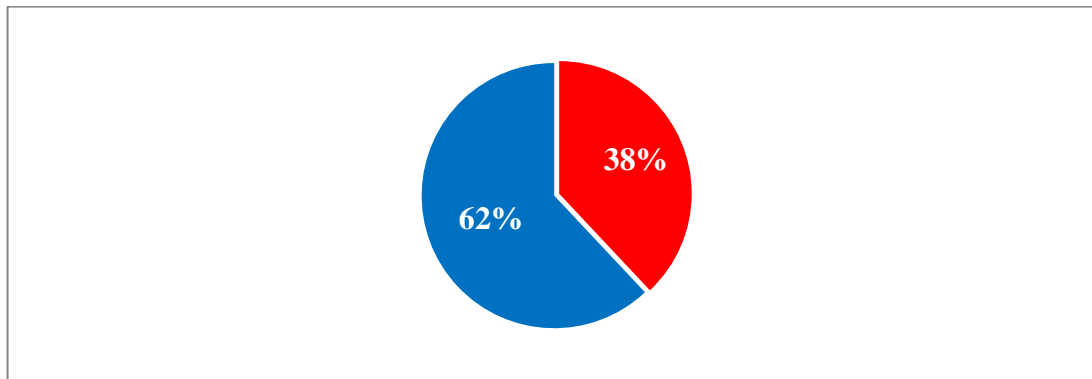

**Рис. 1. Удельный вес энергозатрат в составе себестоимости продукции по результатам 2017 года, %**

Можно отметить, что руководство ОАО «Горзеленхоз» ведет активную политику по снижению энергоемкости выпускаемой продукции. Однако предприятию необходимо проводить анализ планируемых программ энергосбережения, и определить очередность их внедрения, перед тем как их реализовывать.

Усовершенствованная методика была апробирована на предприятии ОАО «Горзеленхоз». В результате анализа энергосберегающих мероприятий на основе существующих методик было установлено, что предложенные мероприятия экономически эффективны, однако невозможно определить последовательность реализации этих мероприятий. Методика, предложенная автором, позволила ранжировать энергосберегающие мероприятия по приоритетности их реализации. Это говорит о том, что предприятия на основе разработанной методики из всего комплекса энергосберегающих программ смогут выбрать мероприятия, которые окажут максимально полезный эффект в их энергосберегающей деятельности.

Также автором предложена и апробирована усовершенствованная методика внутреннего энергоаудита на предприятии, которая позволяет определить в каких направлениях необходимо разрабатывать энергосберегающие мероприятия. Из имеющихся организационных барьеров наиболее значимыми являются: отсутствие систем мотивации сотрудников предприятия в энергосбережении и практики поощрения сотрудников, выдвигающих и внедряющих предложения для проведения мероприятий по энергосбережению; и отсутствие на предприятиях программ обучения и повышения квалификации руководителей и специалистов в области энергосбережения.

Таким образом, предприятию необходимо реализовывать мероприятия направленные на повышение мотивации и обучения сотрудников в области энергосбережения.

**Список литературы:**

1. Максимов Д.Ю. Методика оценки уровня развития промышленного предприятия в направлении повышения эффективности использования ТЭР // Промышленная энергетика. 2013. № 7. С. 2-5.

УДК 336.221.262

**Галявиев А.И.**

магистрант 3 курса напр.

«Налогообложение, налоговый контроль и налоговое консультирование»

ССЭИ РЭУ им. Г.В. Плеханова

(Россия, г. Саратов)

## **РОЛЬ НАЛОГОВ С МАЛОГО БИЗНЕСА В БЮДЖЕТНОЙ СИСТЕМЕ РОССИИ**

***Аннотация:** в статье анализируются налоговые поступления по налогам на совокупный доход в бюджет Саратовской области, а также приводится сравнение доходности налоговых поступлений по специальным налоговым режимам с поступлениями по иным налогам.*

***Ключевые слова:** малое предпринимательство, специальные налоговые режимы, упрощенная система налогообложения, патентная система налогообложения, единый налог на вмененный доход, единый сельскохозяйственный налог.*

На данный момент особое внимание на государственном уровне уделяется налоговым доходам в бюджетной системе Российской Федерации, полученных от субъектов малого предпринимательства. В первую очередь это связано с тем, что малое предпринимательство играет значительную роль в развитии экономики страны. Динамика инновационной активности, быстрый рост сферы услуг и занятости населения, ценовая конкуренция способствуют государству в аккумулировании денежных средств в бюджетной системе страны в виде налоговых поступлений.

Налогообложение малого бизнеса может осуществляться по двум режимам: общему и специальным. Однако основная часть малых предприятий применяет специальные режимы налогообложения, такие как упрощенная система налогообложения, единый сельскохозяйственный налог, единый налог на вмененный доход и налог, взимаемый в связи с применением патентной системы налогообложения. Поэтому анализ роли налоговых поступлений от субъектов малого бизнеса будет осуществляться в разрезе данных специальных налоговых режимов.

Анализируя значение налоговых поступлений от специальных налоговых режимов, следует учесть, что налоговые поступления от применения СНР в основной своей части формируют бюджеты субъектов РФ и местные бюджеты.

Рассмотрим роль налогов с малого бизнеса в структуре бюджета субъекта Российской Федерации на примере консолидированного бюджета Саратовской области (таблица 1).



Анализируя данные, представленные на рисунке 1 видно, что во-первых, наблюдается ежегодное увеличение поступлений по специальным налоговым режимам в консолидированный бюджет Саратовской области. Так в 2015 году поступления составили 3 960 865 тыс. рублей, в 2016 году данный показатель составил 4 358 548 тыс. рублей, что на 10,0% выше предыдущего периода, в 2017 году сумма поступлений составила 4 879 398 тыс. рублей, что на 11,9% выше показателя 2017 года. Итоговый рост поступлений с 2015 по 2017 гг. составил 918 533 тыс. рублей, то есть поступления по налогам на совокупный доход в консолидированный бюджет Саратовской области выросли на 23,2%.

**Таблица 1 – Поступление платежей по налогам на совокупный доход в сумме общих налоговых доходов консолидированного бюджета Саратовской области за 2015-2017 гг., тыс. рублей**

	2015	2016	2017
Налоговые доходы консолидированного бюджета субъекта РФ, всего	64 101 246	73 407 650	75 331 678
из них:			
УСН	2 485 679	2 790 203	3 308 237
ЕНВД	1 274 134	1 225 260	1 148 148
ЕСХН	174 119	305 361	370 536
ПСН	26 933	37 724	52 477
Всего по налогам на совокупный доход	3 960 865	4 358 548	4 879 398

**Рис. 1. Налоговые поступления по СНР в структуре поступлений по налогам на совокупный доход в консолидированный бюджет Саратовской области за 2015-2017 гг., тыс. рублей.**

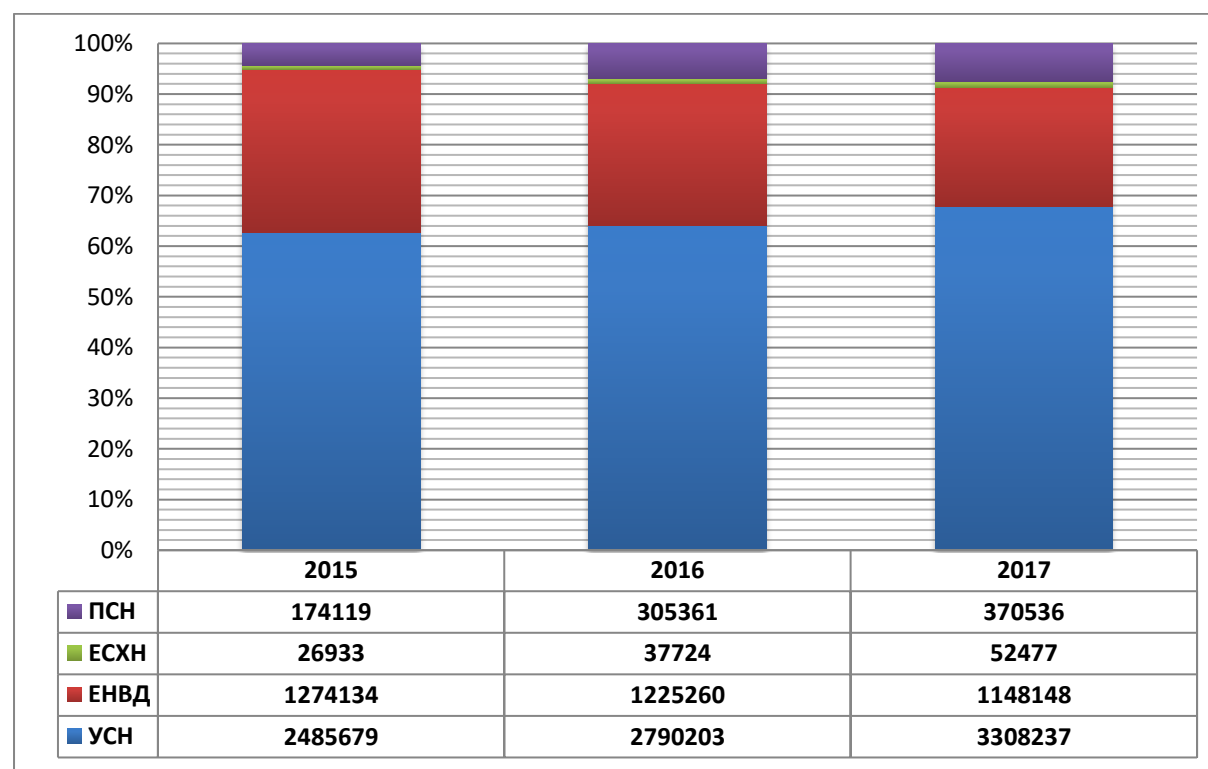

Рассматривая налоговые поступления по специальным налоговым режимам в консолидированный бюджет Саратовской области стоит проанализировать долю поступлений по каждому специальному налоговому режиму в структуре общих налоговых поступлений по СНР.

Как видно из рисунка 1, основную часть налоговых поступлений по налогам на совокупный доход составляют поступления по УСН. Так в 2015 году доля поступлений по УСН составила 62,8%, в 2016 году доля поступлений возросла на 1,2% и составила 64,0%, в 2017 году рост поступлений составил 3,8%, и достиг показателя 62,8%. На втором месте по сумме налоговых доходов находится ЕНВД. Согласно данным, доля поступлений по единому налогу на вмененный доход за рассматриваемый период значительно снизилась. Если в 2015 году доля поступлений составила 32,2%, то в 2016 году уже 28,1%, снизившись на 4,1%, а в 2017 году – 23,5%, уменьшившись тем самым еще на 4,6% относительно прошлого периода. Следующим по сумме налоговых поступлений идет ЕСХН. Доля поступлений по данному специальному налоговому режиму в 2015 году составила 4,4%, в 2016 году – 7,0%, что выше прошлого периода на 2,6%, в 2017 году наблюдается увеличение доли поступлений по ЕНВД на 0,6% и в результате их доля составила 7,6%. На последнем месте по поступлениям располагается патентная система налогообложения. В 2015 году доля поступлений по ПСН составила 0,7%, в 2016 году – 1,0%, что больше на 0,3% показателя 2015 года, в 2017 году наблюдается увеличение доли поступлений так же на 0,3%, и их доля составила 1,3%.

Также представляет интерес для анализа структура налоговых поступлений по каждому специальному налоговому режиму в структуре налоговых поступлений в консолидированный бюджет Саратовской области.

**Рис. 2. Доля налоговых поступлений по отдельным СНР в структуре налоговых доходов консолидированного бюджета Саратовской области за 2015-2017 гг.**

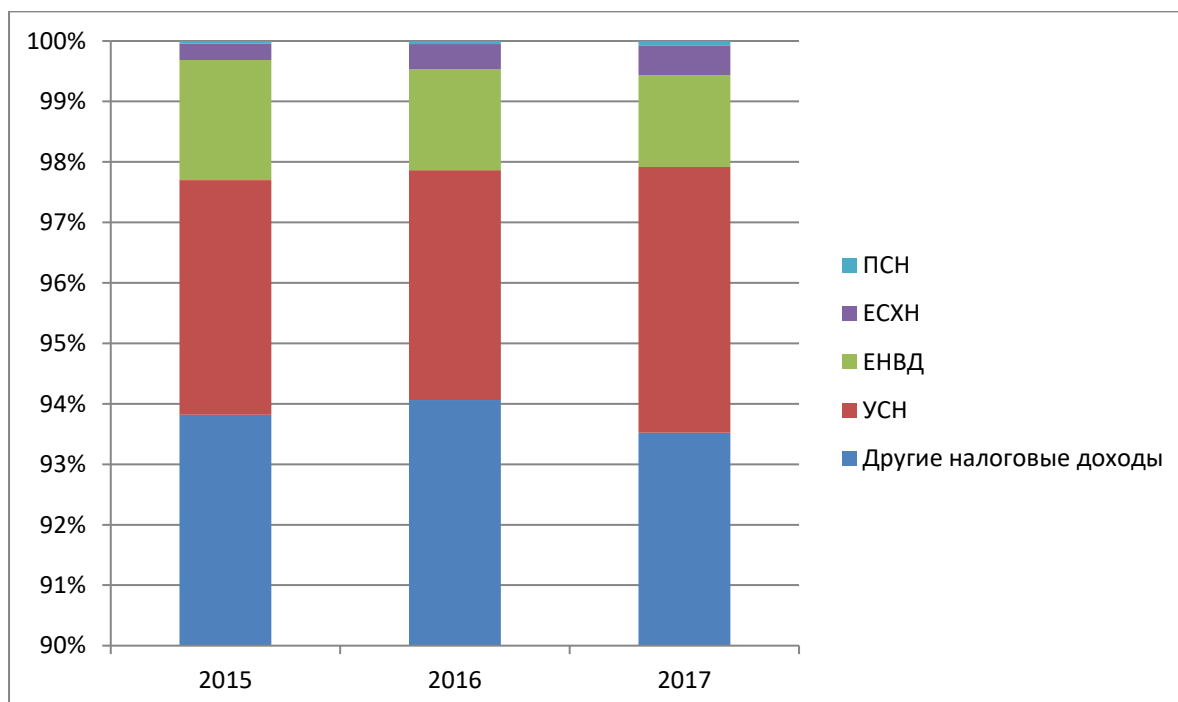

Анализируя данные, представленные на рисунке 2 можно сказать, что на самый доходный специальный налоговый режим – УСН, приходится 3,9% налоговых поступлений в структуре всех налоговых доходов консолидированного бюджета Саратовской области в 2015 году, 3,8% в 2016 году

и 4,4% в 2017 году. Доля поступления по ЕНВД в 2015 году составила 2,0%, 1,7% в 2016 и 1,5% в 2017 гг., доля поступлений по ЕСХН в 2015 г. составила 0,3%, в 2016 году – 0,4% и в 2017 году – 0,5%, доля поступлений от применения субъектами малого предпринимательства патентной системы налогообложения составила в 2015 году – 0,04%, в 2016 году – 0,05% и в 2017 году – 0,07%.

Проанализируем долю налоговых поступлений по налогам на совокупный доход в структуре общих налоговых доходов в консолидированный бюджет Саратовской области.

**Рис. 3. Доля налоговых поступлений по СНР в структуре налоговых доходов консолидированного бюджета Саратовской области за 2015-2017 гг., тыс. рублей**

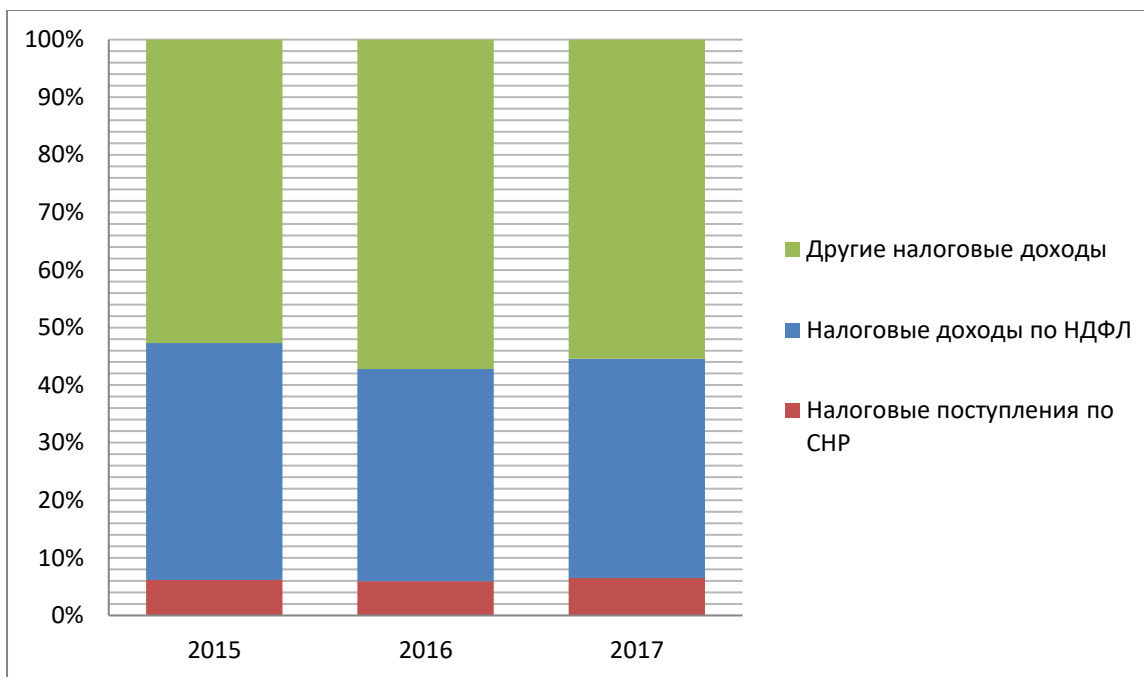

Как видно из рисунка 3, суммарная доля налогов на совокупный доход в структуре налоговых доходов консолидированного бюджета РФ в сравнении с налоговыми поступлениями по налогу на доходы физических лиц незначительна. Так в 2015 году доля поступления по СНР составила 6,2%, в 2016 году – 5,9%, в 2017 году – 6,5%. В эти же периоды доля поступлений по НДФЛ составляла 41,1%, 36,8% и 38,12% соответственно.

В целом можно сказать, что роль налогов с малого бизнеса в разрезе поступлений по специальным налоговым режимам в консолидированном бюджете Саратовской области является довольно незначительной. Так, налоги на совокупный доход имеют небольшой удельный вес и составляют в среднем за три года 6,2%, в то время как поступления по налогу на доходы физических лиц в консолидированный бюджет Саратовской области составляют в среднем за три года 38,6%.

**Список литературы:**

1. "Налоговый кодекс Российской Федерации (часть вторая)" от 05.08.2000 N 117-ФЗ (ред. от 27.11.2018) (с изм. и доп., вступ. в силу с 12.12.2018) [Электронный ресурс] / СПС КонсультантПлюс. – 1997-2018. – Электрон. дан. – Режим доступа: <http://www.base.consultant.ru>
2. Отчет о начислении и поступлении налогов, сборов и иных обязательных платежей в бюджетную систему Российской Федерации № 1-НМ [Электронный ресурс] / Федеральная налоговая служба. – 2005-2018 – Электрон. дан. – Режим доступа: [https://www.nalog.ru/rn64/related\\_activities/statistics\\_and\\_analytics/forms/](https://www.nalog.ru/rn64/related_activities/statistics_and_analytics/forms/) (дата обращения: 18.12.2018)

УДК 336.201

**Ермухамбетова А.К.**

магистрант

Саратовский социально-экономический институт РЭУ им. Г.В. Плеханова

(Россия, г. Саратов)

**ПРОБЛЕМЫ В ОБЛАСТИ НАЛОГООБЛОЖЕНИЯ МАЛОГО ПРЕДПРИНИМАТЕЛЬСТВА**

*Аннотация:* в данной статье рассматриваются основные проблемы налогообложения малого бизнеса. Одной из самых актуальных проблем реформирования налоговой сферы в Российской Федерации остается совершенствование налогообложения субъектов малого предпринимательства.

*Ключевые слова:* малый бизнес, налоговые каникулы, налоговые проверки, специальные налоговые режимы.

Малое предпринимательство – важный элемент рыночной экономики, совместно сосуществующий с крупными корпорациями и компаниями. Такого рода бизнес начал свое возрождение в нашей стране относительно недавно. Стремление к большим масштабам в течение многих десятилетий подавляло развитие малого предпринимательства. В настоящее время, когда нет возможности в обеспечении полной занятости, когда крупные предприятия не в состоянии поддерживать прежние объемы производства, приводит к неизбежному возникновению вопроса о необходимости развития малого предпринимательства. Решение данной задачи должно происходить на общегосударственном уровне, поскольку именно данный сектор экономики способствует формированию среднего класса, который выступает как одна из основ стабильности общества в целом.

Таким образом, малое предприятие играет очень важную роль в развитии национальной экономики страны. Способствует формированию и укреплению среднего класса, а также препятствуют монополизации рынка.

Успех экономики и ее рост, как в любой другой стране и Россия в этом неисключение в основном зависят от эффективности развития малого предпринимательства, это неотъемлемая часть экономики любой страны, от которого во многом зависит благосостояние населения и рост экономики.

Необходимо чтобы поставленные цели были успешно достигнуты, нужно осуществлять движение всех заинтересованных сторон навстречу друг другу, то есть государственных структур, руководителей малых предприятий и индивидуальных предпринимателей. Однако, движение навстречу невозможно без более или менее точной оценки современного состояния малого бизнеса, но основании, которой вероятнее всего возможно осуществить, наиболее, успешное планирование и прогнозирование социально-экономических программ на его поддержку. В России малый бизнес

фактически пребывает в состоянии стагнации. Как показывает история развития малого бизнеса, с 2000 г. число предприятий малого бизнеса сокращается, и только лишь ежегодный темп прироста численности индивидуальных предпринимателей создает некую видимость роста.

До настоящего времени сохраняется неравномерность распределения малых предприятий на территории России. Так, около 30% всех действующих фирм расположенных в центральном экономическом районе.

Как показывает, практика среди городов сохраняют лидерство Москва и Санкт-Петербург. В них сосредоточено соответственно 20% и 12% всех российских малых предприятий. Структура сферы деятельности малого бизнеса за последние годы не изменилась. По-прежнему лидируют торговля, и общепит ими занимается половина малых предприятий. Пятая часть малого бизнеса оказывает разнообразные услуги, 13% фирм занято в строительстве, а 12%- в промышленности. Очень незначительна доля сельскохозяйственных предприятий - около 2%. Основной проблемой является то что, малый бизнес России характеризуется высоким процентом функционирования предприятий в сфере теневой экономики. Значительная часть, представителей малого бизнеса умышленно занижает в отчетных данных свои доходы, уменьшая при этом налогооблагаемую базу. В результате этого государственный бюджет недополучает часть денежных средств. В начале 2000-х годов малый бизнес претерпевал значительные изменения, многие предприятия обанкротились в результате увеличения налоговой нагрузки. В результате этого, прежняя экономическая политика в области налогов сильно ослабила малый бизнес. И сейчас по закону предприниматели вынуждены платить несколько обременительных видов налога, как на свою прибыль, так и за наемных работников.

Создаваемые нормативные акты и законы регулирования налогообложения содержат неоднозначные, нечеткие формулировки, являясь, по сути, недоработанными документами. Большинство представителей малого предпринимательства резко оценивают всю налоговую систему, а именно механизмы взимания и распределения (перераспределения) налогов.

На практике зачастую для бизнесмена поход в налоговую службу сопровождается томительным ожиданием, некачественным консультированием. Налицо неявно выраженная конфронтация малого бизнеса и государства.

Государство стремится регулировать, дорабатывать налоговое законодательство, а предприниматели стремятся адаптироваться, минимизируя свои налоги, прибегая к «серым»

механизмам, уходя в теневую экономику. Основные проблемы налоговой системы по отношению к малому предпринимательству следующие:

- неразвитые механизмы налогообложения и перераспределения налогов;
- постоянно изменяющееся налоговое законодательство;
- сложность и нечеткость принимаемых законов в области налогообложения;
- большие размеры взимаемых налогов;
- неразвитый сервис организации работы налоговых ведомств;
- высокая налоговая нагрузка;
- неразвитый механизм поддержки малого бизнеса.

Имеются и свои положительные стороны налогообложения малых предприятий, то есть малый бизнес в отдельных видах деятельности имеет некоторые льготы по налогам. Но предприниматели считают недостаточной государственную поддержку малого бизнеса и требуют еще меньше снизить налоговую нагрузку для вновь создаваемых предприятий. Мнение большинства представителей малого бизнеса в России, следующие: если выплачивать все налоги в полном объеме, то малый бизнес становится нерентабельным и убыточным. Тем более это актуально для начинающих бизнесменов, которые, выплачивая полностью все налоги, не смогли бы справиться с высокой конкуренции, характерной для малого предпринимательства, поэтому были видены налоговые каникулы. Которые позволяют не уплачивать налоги 2 года для вновь созданных предприятий. Однако суть проблемы налогообложения заключается несколько глубже, чем просто в большом налоговом бремени предприятий. Российские предприниматели зачастую подвергают критике представителей государства, чиновников всех уровней, налоговые и другие ведомства, выражая свое недовольство их работой, принимаемыми законодательными актами. В связи с этим политика государства должна быть направлена на создание налоговых льгот, улучшение качества принимаемых законов, удобство сервиса обслуживания налоговых ведомств, подготовку квалифицированных кадров, поддержка для вновь созданных предприятий.

Благодаря, информационной поддержки малого бизнеса данные изменения позволят значительной части предприятий выйти из сектора теневой экономики, наладить взаимоотношения и координировать действия с исполнительной и законодательной властью России.

Для новых созданных малых предприятий, налоги можно сделать на треть ниже действующих. А затем, по мере роста их деятельности, могут увеличиваться. Можно вести дифференцированные налоги на разных стадиях развития микро, малых и средних предприятиях.

При создании малого предпринимательства необходимо применять специальные налоговые режимы. Ставки действующих налогов для таких предприятий могут быть снижены на треть. Например, если предприятие применяет упрощенную систему налогообложения, ставка налога могла

бы составлять 3-4%, вместо 6% .В нее необходимо включать также и страховые взносы и зафиксировать льготное налогообложение на первые три года работы.

Таким образом, если такое предприятие будет активно развиваться, льготный режим можно продлить еще на два года. Предприятиям, показывающим результаты, необходимые для перехода в среднее предприятие, можно предоставлять поддержку при кредитовании, ввести льготы при лизинге и аренде. Это способствует тому, что у предприятий появятся деньги для покупки оборудования, найма новых работников.

### Список литературы:

1. Налоговый кодекс Российской Федерации (часть вторая) от 05.08.2000 №117-ФЗ (ред. от 05.04.2016, с изм. от 13.04.2016) ( с изм. и доп., вступ.в силу с 01.06.2016);
2. Блинов, А.О., Рудакова О.С. Диагностика развития малого предпринимательства в России /А.О. Блинов// Экономика. Налоги. Право.2014. - № 4. - С. 57;
3. Бочкарева, Т.Н. Анализ изменений законодательства Российской Федерации в части специальных режимов налогообложения в 2013 году /Т. Н. Бочкарева// Налогообложение. 2014. - № 46. - С. 53 – 84
4. Пансков, В.Г. Узловые проблемы совершенствования налогообложения /В.Г. Пансков // Российский экономический журнал. 2013. - № 3. – С. 53 – 61
5. Солодова, Е.П. Специальные налоговые режимы для субъектов малого предпринимательства как источник формирования местных и региональных бюджетов /Е.П. Солодова // Экономика и управление: новые вызовы и перспективы. 2010. - № 1. – С. 17 – 24



УДК 336.7

**Мустафаева Э.И.**

преподаватель кафедры бухгалтерского учета, анализа и аудита  
ГБОУВО РК «Крымский инженерно-педагогический университет» (Россия)

## **ОСОБЕННОСТИ ОБЕСПЕЧЕНИЯ ИНФОРМАЦИОННОЙ БЕЗОПАСНОСТИ ПРЕДПРИЯТИЙ**

***Аннотация:** рассмотрена сущность информационной безопасности как важной составляющей эффективной деятельности предприятий и выяснена необходимость ее формирования. Определены основные составляющие обеспечения информационной безопасности предприятий. Охарактеризованы программные средства и методики оценки состояния информационной безопасности предприятий.*

***Ключевые слова:** информационная безопасность, информация, конфиденциальная информация, система защиты информации, иерархия доступа, человеческий фактор.*

Основным элементом ведения и развития бизнеса выступает информация, которая является крайне важной для эффективного выполнения поставленных задач, получение прибыли, достижение конкурентных преимуществ, противостояние негативным воздействиям внешней среды, реализации потенциала предприятий, занятия им лидирующих позиций.

Для защиты информационной среды предприятия разрабатываются и внедряются меры для защиты субъектов хозяйствования от промышленного шпионажа со стороны конкурентов или других юридических и физических лиц, технической защиты помещений, транспорта, корреспонденции, переговоров, различной документации от несанкционированного доступа заинтересованных юридических и лиц к закрытой информации, сбор информации о потенциальных инициаторах промышленного шпионажа и проведения необходимых мер целью прекращения таких попыток.

Система защиты информации должна иметь четкую иерархическую структуру, точно определены возможности доступа конкретных работников в соответствии с должности и необходимости пользования, быть конкретизированной и связанной с специфике фирмы по структуре методов и средств защиты, используются, открытой для регулярного обновления, надежной в обычных и чрезвычайных ситуациях, а ее функционирование должно быть слаженным и не мешать выполнению функциональных обязанностей сотрудниками предприятий.

Стремительное развитие компьютерной техники вызвало активное использование современных информационных технологий в деятельности практически каждого предприятия. Однако вместе с ростом эффективности работы от внедрение техники, предприятия столкнулись с угрозой потери защищенности ценной информации. Источниками угроз информационным ресурсам

организаций, используются преступниками стали компьютерные вирусы, хакерские атаки, атаки направлены на «отказ в обслуживании».

Специалистами разных стран в области информационной безопасности были разработаны программные комплексы анализа и контроля информационных рисков: британский «GRAMM» (компания Insight Consulting), американский «RiskWatch (компания Risk Watch), российский ГРИФ (компания Digital Security)[1]. Программа «GRAMM», the UK Government Risk Analysis and Management Method, используется с 1985 года, является универсальной и подходит как для различных по размеру предприятий.

В отличие от рассматриваемой «GRAMM», американская методика «RiskWatch» предусматривает проведение исследования в четыре этапа: определение предмета исследования; ввод данных, описывающих конкретные характеристики системы; оценка рисков; генерации отчетов.

«ГРИФ» представляет собой комплексную систему анализа и управления рисками информационной системы организаций. Она определяет ценные ресурсы и степень их защищенности на предприятии, оценивает возможный ущерб, который понесет организация в результате реализации угроз информационной безопасности, позволяет эффективно управлять рисками с помощью выбора контрмер, наиболее оптимальных по соотношению цена-качество. Для анализа рисков информационной системы используются модели информационных потоков и модели угроз и слабых сторон в зависимости от начальных и желаемых конечных результатов. Каждая из перечисленных методик имеет свои преимущества и недостатки, а потому требует усовершенствования, а, возможно, и разработки нового продукта на базе существующих, что будет иметь наиболее оптимальные характеристики для обеспечения информационной безопасности предприятий.

До сегодняшнего дня вопросу защиты информационной безопасности на предприятиях не уделялось должного внимания. В то же время эффективность деятельности предприятий напрямую зависит от состояния их информационной безопасности. В условиях жесткой конкуренции все чаще встречаются ситуации по утечке важной для деятельности предприятий информации. Именно поэтому возникает необходимость в разработке и внедрении комплексной системы защиты информации каждого предприятий. Для этого следует применять методики анализа рисков, которые позволяют выбрать оптимальный по эффективности вариант защиты.

#### **Список литературы:**

1. Шевелев, А. Е. Риски в бухгалтерском учете: учебное пособие для вузов по специальности «Бухгалтерский учет, анализ и аудит» / А. Е. Шевелев, Е. В. Шевелева. - М.: КноРус, 2009. - 304 с.
2. Шапкин А.С. Экономические и финансовые риски: оценка, управление, портфель инвестиций. / М.: Дашков и Ко, 2010. – 544 с.

3. Шевелев А.Е. Бухгалтерский учет в системе экономической безопасности предприятия: монография. – М.: Экономистъ, 2005. – 222 с.

4. Вечканов Г.С. Экономическая безопасность: учебник для вузов / СПб.: Питер, 2013. – 376 с.

УДК 33.334

**Саубанова А.М.**

направление «Экономика», факультет «Учет, анализ аудит»

Уфимский филиал Финансового университета

при Правительстве Российской Федерации

(Россия, г. Уфа)

**Шарифьянова З.Ф.**

к.э.н, доцент кафедры «Финансы и кредит»

Уфимский филиал Финансового университета

при Правительстве Российской Федерации

(Россия, г. Уфа)

## **КРЕДИТНЫЕ КАРТЫ И ПЕРСПЕКТИВЫ ИХ ИСПОЛЬЗОВАНИЯ**

*Аннотация:* рассмотрен вид кредитования - кредитная карта. Приведены основные условия и правила пользования кредитными картами.

*Ключевые слова:* кредитная карта, потребительское кредитование, процентная ставка, льготный период, cash-back.

Безналичный расчет стал неотъемлемой частью жизни населения. Никто не удивляется покупке по картам в супермаркетах, так и в маленьких магазинах. У каждого человека можно увидеть разные пластиковые карты. Некоторые из них могут быть предназначены для получения заработной платы, хранения денег. Есть и такие карты, у обладателей которых могут возникнуть обязательства перед кредитными организациями.

Банки стараются очень активно продвигать этот вид кредитования. Они стараются тем самым проверить платежеспособность и ответственность для клиента. Оформить кредитную карту легче, чем наличный кредит. Клиенты иногда соглашаются оформить кредитную карту не особо вдаваясь в детали и не задавая вопросы о выгоде кредитных карт. Однако, подавляющее большинство смогло ощутить удобство кредитных карт и вполне осознанно используют ее в своей повседневной жизни.

Опыт работы коммерческих банков с кредитными картами показывает, что они могут стать альтернативой потребительскому кредиту. Если клиенту деньги нужны для определенной покупки и определенный срок, в этом случае он берет кредит. А банковская карта дает возможность клиенту воспользоваться заемными средствами в любой момент времени. Для того, чтобы не переплачивать различные проценты и комиссии, нужно соблюдать график погашения долга.

Основным преимуществом использования кредитной карты является удобное хранение денежных средств. Нет необходимости носить с собой наличные деньги, в случае утери карты можно заблокировать ее.

Основным показателем кредита является годовая процентная ставка, сильно отличающаяся в разных банках. Ее величина зависит от стоимости кредитных ресурсов банка. Она также зависит от типа карт: по картам класса Gold и Platinum ставки ниже, но возможно увеличение расходов за выпуск карты может не взиматься, а годовая ставка и обслуживание карты будет выше, чем при ее наличии. Наиболее дешево обходятся карты Maestro или Visa Electron.

Для повышения привлекательности кредитных карт различные банки предусматривают льготный период. Наличие льготного периода позволяет клиентам понизить расходы по процентам [2].

Параметром, определяющим сумму дополнительных расходов по кредитной карте, является комиссия. Это может быть комиссия за снятие наличных денег в банкомате, выражается в проценте от снятой суммы. Можно увидеть на практике взимание комиссии за взнос наличных при оплате ежемесячного платежа. Как правило, крупные банки, работающие на российском рынке, таких комиссий не имеют.

При кредитовании населения также применяются карты с овердрафтом. Такие условия предлагают банками к зарплатным картам. Это означает, что на заработную плату работника устанавливается лимит, не превышающий 70-90% от его зарплаты, а снятые средства с процентами погашаются с очередной выплаты, никаких дополнительных комиссий не существует. У владельца данной карты всегда будет определенная сумма для непредвиденных расходов.

Теперь банки все чаще предлагают кредитные карты с cash-back, что означает “наличные обратно”. Это происходит, когда владелец карты расходует некоторую сумму (определенный процент). В некоторых банках клиентам, владеющим премиальными картами типа Gold или Platinum могут предложить повышенные проценты по cash-back, в таком случае стоимость годового обслуживания будет выше, составит примерно 3000-4000 рублей, когда по обычным картам будет гораздо меньше. Опции у всех банков могут и называться cash-back, но не все возвращают деньги на счет. Многие из них начисляют разные баллы, бонусы и т.д., ими тоже можно расплачиваться.

Рост потребительского кредитования объясняется не снижением уровня жизни населения, а его ростом, который выражается в увеличении пользования кредитами на зарубежных поездках, при покупке автомобилей или дорогих подарков.

При этом финансовая грамотность населения остается на низком уровне. Агрессивная политика банков, различные реклама и упрощение процедуры кредитования, простота получения кредитной карты приводят к увеличению закредитованности населения. В результате, в кредитных портфелях банков увеличивается количество просроченных кредитов.

Если делать прогнозы по кредитным картам, считается, что их применение будет только расти. Активное распространение таких услуг, как интернет, банкинг, мобильный банкинг, будет этому способствовать. Современным людям намного легче оплачивать услуги, совершать покупки за счет банковских кредитных средств с помощью интернета или телефона.

Из-за возрастающей конкуренции банки будут привлекать новых клиентов разными способами. Например, отмена платы за годовое обслуживание, увеличение cash-back или льготного периода.

Кредитная карта требует аккуратности и ответственности. Из-за простоты оформления и использования многие клиенты из-за своей нефинансовой грамотности и других обстоятельств не думают о “нюансах” и “подводных камнях” подписанного банковского договора. Вследствие возникает множество проблем материального и психологического характера.

Можно сделать вывод, что несмотря на имеющиеся недостатки, кредитные пластиковые карты находят все большее применение в области потребительского кредитования. Это подтверждает перспективность развития потребительского кредитования с помощью кредитных пластиковых карт.

#### **Список литературы:**

1. Бабурин Н. Как пользоваться кредиткой с cash-back? // Интернет-журнал «Занимаем. Ru» [Электронный ресурс]. URL: <http://www.zanimaem.ru/kredity-fizicheskim-litsam/>
2. Дьякова О.Н. Развитие ко-брендинга в банковской деятельности // ФЭ-наука. 2013. № 10(25). С. 13-16.

## ТЕХНИЧЕСКИЕ НАУКИ

УДК 338.012

**Бышовец Б.Д.**

Доцент

Московского государственного технического университета имени Н.Э. Баумана (Россия, г. Москва)

**Прокудин В.Н.**

старший преподаватель

Московского государственного технического университета имени Н.Э. Баумана (Россия, г. Москва)

### **ОБРАЗОВАНИЕ В ТЕЧЕНИЕ ВСЕЙ ТРУДОВОЙ ДЕЯТЕЛЬНОСТИ У БУДУЩИХ ИНЖЕНЕРОВ**

***Аннотация:** в статье рассматриваются проблемы, возникающие при увеличении, усложнении знаний и умений современного выпускника инновационного университета и постоянному спросу на знания и квалификацию в течении всей жизни. Статья посвящена целям, задачам, подходам и методам внедрения систем непрерывного образования для обеспечения необходимой в наше время востребованностью в образовании в течении всей жизни.*

***Ключевые слова:** эпоха смены парадигм, роль знаний и обучения в структуре общества, концепция непрерывного образования, фундаментальное образование, непрерывный процесс образования и переподготовки.*

#### **Введение**

Образование, сегодня, является общественно значимым благом, осуществляемым в интересах государства, общества, человека и его семьи. Оно во многом определяет развитие страны, являясь важнейшим средством перехода общества в новое качественное состояние. Это означает, что в соответствии с происходящими в стране и мире переменами необходимо создавать условия, обеспечивающие непрерывное обновление образования.

В Советском Союзе были периоды фантастических успехов, например, в конце пятидесятых-шестидесятых годов мы имели абсолютно лучшую в мире среднюю школу, в ней были свои взлеты и падения, свои задачи и ценности. Демобилизация армии в начале пятидесятых годов, когда большое количество грамотных и уверенных в себе мужчин пошли в школу, программные проекты - космические и атомный, создали мощную среднюю школу, дающую очень широкий спектр знаний, которую многие у нас копировали.

Люди прежних поколений жили представлениями, что можно один раз в жизни получить высшее образование, а потом на протяжении всей своей физической или трудовой жизни этим высшим образованием пользоваться, учиться на практике.

Совершенно очевидно, что мы сейчас живем в другом мире и, получив один раз какие-то знания невозможно быть успешным, с разных точек зрения, невозможно прерывать образование, не вкладывать в себя знания и практические навыки на всех этапах профессионального взросления.

Современная эпоха смены парадигм ставит в центр обучающуюся личность и обучение в течение всей жизни. Передовые, в индустриальном отношении, страны неуклонно отходят от ориентации на промышленное развитие и берут курс на создание экономики, основанной на знаниях с изменением характера трудовой деятельности. Это предполагает приоритетную роль знаний и обучения в структуре общества, признает знания главной ценностью человека и общества, превращаясь в «обучающееся общество» (learning society). Такое общество, требует наличия систем образования и обучения, развернутых и охватывающих все более широкие слои населения, способствующих росту доли высококвалифицированных специалистов и создающих благоприятные условия для их непрерывного повышения профессиональных компетенций. При этом всем категориям граждан предоставляются условия для обучения, отвечающего их запросам и интересам, а ответственность за обучение разделена между государством, работодателями и работниками. Особое внимание уделяется расширению доступа к профессиональному образованию для бедных слоев населения и социально незащищенных групп, а также для тех, кто до этого не имел возможности получить образование.

### **Существующие реализации концепций образования**

Современному производству нужны не просто инженеры, а инженеры новой формации, способные вывести нашу промышленность на уровень мировых высокотехнологичных производств. Получение непрерывного образования оформилось как устойчивый спрос на образовательную услугу после развития потребности в многопрофильных специалистах, обладающих подготовкой сразу в нескольких областях знаний.

Образование теперь не заканчивается в школе и ВУЗе. Люди приобретают потребность дальше учиться в течение всей жизни, получать новые компетенции, востребованные в трудовой деятельности. ВУЗ перестает быть хранителем и носителем какого-то эксклюзивного сокровенного знания. Условно говоря, поточной системы, когда одна и та же группа людей массово ходит к одному и тому же набору лекторов, по составленному кем-то расписанием, транслируют более-менее один и тот же набор знаний. Современный студент, чтобы стать высококвалифицированным профессионалом, ежедневно получает новое знание из разных источников и складывает в какой-то свой нелинейный путь.

В рыночных условиях спрос на специалистов, обладающих компетенциями в нескольких областях знаний, возникает в силу естественных причин. Причины спроса на многопрофильных



специалистов появился в условиях хозяйственной деятельности субъектов рынка. К таким причинам относятся: возрастающая конкуренция, борьба за потребителей и рынки сбыта, тенденции к снижению себестоимости производства.

В последнее время ситуация еще более обострилась. Могут быть выделены несколько причин таких изменений:

- быстрое устаревание и появление новых актуальных знаний<sup>1</sup>;
- равенство доступа к обучению, независимо от доходов, социального статуса, этнической, возрастной, половой принадлежности и т.д.;
- применение методик, ориентированных на обучающегося, использующих ИКТ;
- динамичные непредсказуемые изменения спроса на специалистов, происходящие в совершенно разных прикладных областях.

Ответом на перечисленные тенденции стала концепция **непрерывного образования**. Данная концепция предполагает постоянное обновление «актива знаний» специалистов. Обновление происходит в виде получения сведений о новейших изменениях в специализированной предметной области.

В обучение в течение всей жизни входит три типа образования и обучения:

- *формальное обучение*, предоставляемое учебными заведениями или обучающими структурами (упорядоченное по целям и продолжительностью обучения - присвоение свидетельства об образовании);
- *спонтанное обучение* в ходе повседневной жизнедеятельности человека, связанной с его работы, жизнь в семье или досуга (не структурированное по целям, продолжительности обучения - не приводит к получению свидетельства об обучении);
- *неформальное обучение*, которое происходит вне рамок учебного заведения (структурировано в плане целей и продолжительности обучения обучении - без получения свидетельства об обучении).

Рассматривая современное профессиональное образование как специализированную услугу, можно выделить в его процессе три этапа (Рис. 1):

- фундаментальное образование;
- второе образование (или второе высшее образование);
- непрерывный процесс образования и переподготовки с целью повышения профессиональной квалификации.

Еще со времен создания первых технических факультетов в университетах происходит сужение образования специалистов только одной областью знаний. Предоставление такого образования

---

<sup>1</sup> Например, в сфере IT-технологий специалисты называют период 2 года – время, достаточное для полного морального устаревания технологий разработки ПО.

является наиболее простой формой предоставления рассматриваемой услуги. Поэтому действовала простая форма оказания образовательных услуг – фундаментальное образование.



Рис.

### 1. Последовательность этапов образования

Предоставление только фундаментального образования было характерно в течение периода индустриального роста. После замедления темпов индустриального роста и выхода на первый план научно-технического пути развития, появился спрос на второе высшее образование.

В СССР существовала система повышения квалификации специалистов. Например, в МВТУ им. Н.Э. Баумана каждый факультет имел курсы повышения квалификации.

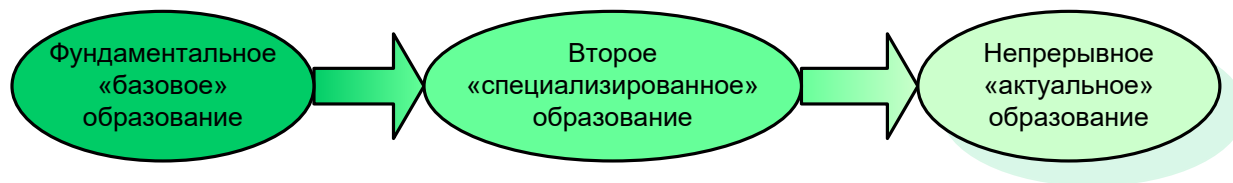
Непрерывное образование направлено на развитие у человека предрасположенности к получению знаний - переходу от осмысления действительности к решению технологических, прикладных технических, организационных, управленческих и социальных задач.

Для обзора существующих реализаций концепций образования рассмотрим образовательные услуги в терминах спроса и предложения.

Рис. 1 дает представление об одном (из возможных) «измерений» образовательной деятельности. Это измерение можно назвать **«концепцией непрерывного образования»**; оно позволяет классифицировать *предложение* на рынке образовательных услуг. Рис. 2 показывает еще одно измерение – *«спрос на образование»*, классифицирующее спрос.



Рис. 2 Разновидности спроса на образование

Можно выделить два случая спроса на образование:

- когда получение образования предшествует потребности в нем: «превентивное» обучение;
- когда получение образования определяется вследствие потребности в нем: обучение «on demand» (т.е. обучение по требованию).

Рассмотрим эти две разновидности спроса.

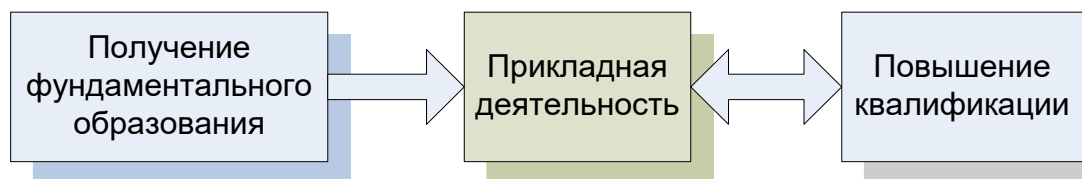
Современная средняя школа не готовит к высшему образованию, выпуская в 16-17 лет ничего не понимающего в жизни выпускника. А он должен принимать серьезнейшее решение в своей жизни, чаще всего принимая мнение родителей. После окончания школы молодые люди не понимают зачем и куда идут. А многие боятся «вот не получу высшее образование...».

Как они выбирают вуз? Посмотрел рекламу, познакомился с отзывами в Internet, у знакомых и членов семьи. «Ну вот в этот пойду, чтобы попробовать, с полученным баллом по ЕГЭ, возьмут ли меня...». А потом отсидел несколько курсов и к концу пятого года понял, что вообще хочешь заниматься совершенно другим. Но «надо уже доучиться, получить хотя бы какой-нибудь диплом, дальше посмотрим». А там уже денег нет. Или осознал, идет получать дополнительное образование или вообще просто уходит в другую сферу.

Выделение уровня знаний абитуриентов в качестве базового возможно по тому, что:

*Во-первых*, поступающие в вуз в большинстве своем (благодаря юному возрасту) не имеют профессионального опыта по специальности. Поэтому можно говорить о хорошей точности в определении знаний отдельных абитуриентов технического вуза; а также об однородности уровней подготовки в группе абитуриентов.

*Во-вторых*, «на входе» в вуз существует определенная система тестов, позволяющая дать оценку теоретических знаний поступающих.

Будем считать, что базовый уровень соответствует набору знаний и умений абитуриента вуза.

Подписанная Россией в 2003 году Болонская декларация, инициирует переход на уровневую подготовку специалистов в области техники и технологии представлены в терминах степеней «бакалавр» и «магистр». Разделение на две разных степени подготовки соответствовало процессу формирования квалифицированных специалистов (преимущественно в США). Согласно этой модели (см. Рис. 2, а также – Рис. 3) студент сперва получает набор фундаментальных знаний (оформленных в виде степени «бакалавр»). После этого специалист, после защиты выпускной квалификационной работы (ВКР), через два-три года практической деятельности – знакомится с практическими аспектами полученных знаний. После получения навыков применения знаний на практике, сформировав набор вопросов и теоретических проблем (образовательный запрос), специалист приступает к получению образования по магистерской программе подготовки.

Изложенный тезис отражен на следующей схеме (Рис. 3).

В отношении МГТУ им. Н.Э. Баумана следует заметить, что здесь традиционно использовался другой подход: получение теоретических знаний и практических навыков неразрывно связано в программе обучения студентов.

Для иллюстрации следующих положений воспользуемся тезисом о «последовательности в образовании». Данный тезис заимствован из описания школьного образования; сводится он к тому, что обучаемый может полноценно усваивать отдельные «элементы знания» только после знакомства с предшествующими элементами.

На данном рисунке изображены уровни знаний (в виде наклонных «фронтов»), получаемые специалистом в ходе обучения. Отдельные элементы знаний обозначаются кружочками; приведенная

картина соответствует получению образования в одной области знаний (получение знаний в одном «направлении», в данной схеме – вверх и вправо).

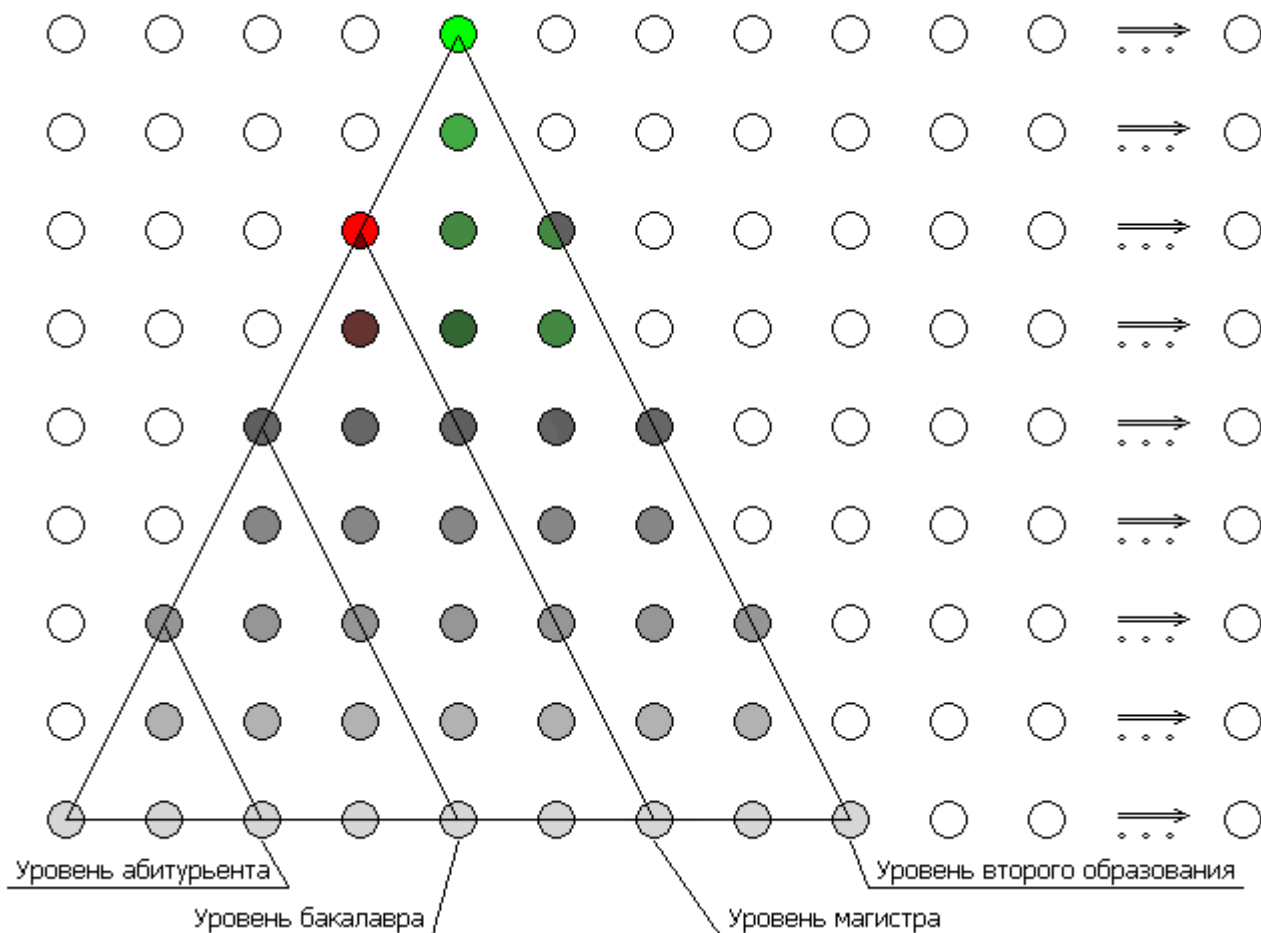

**Рис. 3. Уровни образования, получаемые в ходе обучения.**

Для получения применимых на практике навыков и умений по определенной специальности (красный элемент) обучаемый должен до того изучить предыдущий уровень (коричневый элемент); еще ранее – предыдущий уровень и так далее, до некоторого «базового» уровня.

Получение «превентивного» образования характеризуется набором следующих предпосылок:

- четко определена цель получения образования – специальность, которую изучает будущий специалист (красный элемент на рассматриваемой схеме);
- достаточно точно определены верхняя и нижняя границы знаний обучаемых перед началом процесса обучения;
- заранее известны: последовательность изложения предметной области, взаимосвязи между элементами знаний, мероприятия по проверке знаний.

Получение образования «по требованию» на схеме проиллюстрировано смещением из красной в зеленую область. В такой ситуации у обучаемого уже есть определенный набор знаний и умений. А цель обучения в данной ситуации состоит в том, чтобы дополнить имеющийся набор до возможности практического применения навыков в новой (для обучаемого) предметной области.

Т.е. в данной ситуации цель обучения (которая определена достаточно четко) базируется на «расплывчатом» базисе, в точном определении которого возникают определенные сложности. У отдельно взятого обучающегося имеющийся багаж знаний не может быть строго оценен из-за различных предпочтений при выборе теоретических подходов в практической деятельности.

Получение образования «по требованию» может быть охарактеризовано следующим набором предпосылок:

- цель обучения имеет некоторую неопределенность;
- багаж знаний обучаемых до начала обучения может заметно различаться.

Это значит, что потребители «превентивного» образования и образования «по требованию» не только имеют *различные предпосылки* к возникновению спроса на образовательную услугу. Кроме того, потребители этих классов имеют различную начальную подготовку, *разный объем нагрузок* в ходе обучения и разную способность к восприятию новой информации.

С учетом рассмотренных характеристик спроса и предложения образовательных услуг может быть составлена следующая схема деятельности Университета как учреждения, предоставляющего образовательные услуги (Рис. 4).

С определенной долей условности, представленную схему можно назвать «Модель «открытой коробки» («лепестки» сверху и слева придают схеме внешнее сходство с открытой коробкой).

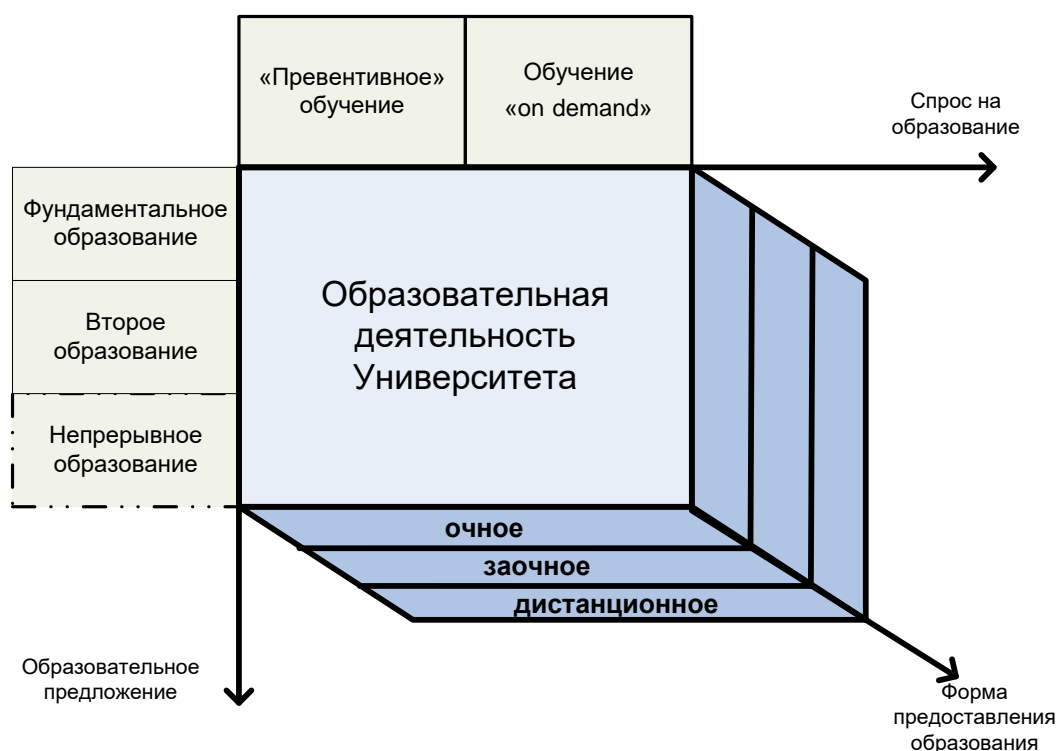

**Рис. 4. Варианты реализации концепций образования (модель «открытой коробки»).**

В первом уровне приближения данная схема представляет образовательную деятельность Университета в целом, как неделимый (на данном уровне рассмотрения) процесс. Данный процесс

находится в «пространстве», измеряемом в терминах спроса и предложения. Кроме того, рассматриваемый процесс может иметь и другие характеристики; не имеющие (в первом приближении) взаимного влияния ни со спросом, ни с предложением. Наличие других характеристик графически выражено через третье «измерение» на схеме.

При этом. *Во-первых*, не следует отождествлять характеристики спроса и предложения образовательных услуг с пространственными измерениями. И спрос, и предложение на приведенной схеме являются дискретными объектами, способными принимать одно значение из конечного множества возможных. Кроме того, как спрос, так и предложение могут быть представлены «одномерными» объектами с простой структурой лишь в первом приближении. Не вызывает сомнений, что подробные исследования спроса и предложения на рынке образовательных услуг могут выявить как отдельные детали этих сущностей, так и определенные взаимосвязи между ними.

*Во-вторых*, кроме двух выделенных «существенных» измерений, образовательный процесс может характеризоваться достаточно большим числом характеристик. Ограничения, присущие трехмерной «открытой коробке», равно как и двумерному рисунку, не позволяют дать каждой дополнительной характеристике отдельное графическое изображение.

В данном примере в качестве еще одного измерения выбрана форма предоставления образования. По этому параметру выделяются три значения: очная форма обучения, заочная форма обучения и дистанционное образование.

Представленную схему будем рассматривать как инструмент моделирования образовательной деятельности Университета.

### **Заключение**

Формальное образование перестает быть процессом трансляции знаний – акцент перемещается на умение учиться и на самостоятельное освоение знаний. Важность знания фактов уменьшается и уступает место наличию доступа, умению поиска и интерпретации информации и превращения ее в новое знание. Важнейшим становится развитие у людей творческих способностей, а также способности постоянно адаптироваться к изменяющимся требованиям общественного развития и экономики, основанной на знаниях.

Благодаря активной социальной политике на рынке труда, инвестициям в человеческий капитал и в материальные ресурсы, включая образование и непрерывное обучение, возможно реальное снижение уровня безработицы, включение в жизнь общества проблемных групп, экономическому развитию и высоким доходам населения.

### Список литературы:

1. Абаимова А.С. Монетизация интеллекта Центр поддержки инновационного предпринимательства МГТУ им. Н.Э. Баумана, Русучприбор:
2. Александров А.А., Ларионов В.Г., Фалько С.Г. Приоритетные направления деятельности вузов в условиях инновационной экономики // Инновации в менеджменте 2015.- № 2 (4) –С.6 – 15
3. Прокудин В.Н. Современная информационная управляющая система в вузе Научно-практический журнал «Аллея Науки» №1(17), Январь, 2018 С.127-131
4. Прокудин В.Н. Информационная управляющая система инновационного университета Сборник статей XXI Международной научной конференции «ТЕХНОКОНГРЕСС» Кемерово 2018 С. 3-7.
5. Прокудин В.Н. Стратегический потенциал в оценке эффективности вуза Журнал «Креативная экономика» – 2013. –№ 10. - С. 114-125.
6. Прокудин В.Н. Оценка эффективности вуза ключевыми показателями результативности стратегического потенциала Сборник научных трудов по материалам Международной научно-практической конференции «Вопросы образования и науки: теоретический и методический аспекты» Тамбов, 31 мая 2014 г С. 138-142

УДК 004.422.81

**Бышовец Б.Д.**

Доцент

Московского государственного технического университета имени Н.Э. Баумана (Россия, г. Москва)

**Прокудин В.Н.**

старший преподаватель

Московского государственного технического университета имени Н.Э. Баумана (Россия, г. Москва)

## **ОРГАНИЗАЦИЯ ЗАЩИТЫ УПРАВЛЯЮЩЕЙ ИНФОРМАЦИОННОЙ СИСТЕМЫ В ТЕХНИЧЕСКОМ УНИВЕРСИТЕТЕ**

***Аннотация:** в статье рассматриваются проблемы, возникающие при увеличении объема документооборота, усложнении функционирования учебных заведений. Статья посвящена целям, задачам, подходам и методам внедрения информационных, управляющих систем для обеспечения их необходимой в наше время степени безопасности функционирования.*

***Ключевые слова:** Информационная управляющая система, автоматическое управление, средства аутентификации, авторизации, шифрования и электронной цифровой подписи, избирательная политика безопасности, VPN-сеть, межсетевые экраны, сетевые протоколы. фильтрация пакетов*

Проблема управления современной организацией, в настоящее время, не может быть решена, как задача автоматического управления. Сейчас эта проблема рассматривается как задача создания автоматизированной системы организационного управления, в которой управляющее решение принимает человек. Создание такой системы представляет собой сложный и длительный во времени процесс, включающий аналитические, технические, технологические и организационные аспекты.

В МГТУ им. Н.Э. Баумана в течение последних лет проводилась работа по внедрению в управление информационных систем различного уровня. В результате были разработаны отдельные функциональные подсистемы, такие как информационные системы деканатов, кафедр, филиалов, обеспечивающих служб.

Эксплуатация этих информационных систем показала, с одной стороны, значительный эффект от внедрения информационных систем, с другой стороны, необходимость тесного информационного взаимодействия между ними. Проведенный анализ существующих информационных систем показал, что системы реализовывались в разное время, в разных программных средах, имеют разные степени полноты выполняемых функций и обладают различной степенью безопасности функционирования



таких систем как внутри высшего учебного заведения, так и при её открытости в глобальной сети Internet.

Можно выделить внутренние и внешние угрозы безопасности. Внутренние угрозы включают внутренние криминальные действия (кража номеров пластиковых карт и др.), информационную безответственность при ведении Web-сайтов подразделений (плагиат, несоблюдение копирайта и др.), нарушения конфиденциальности личной информации о сотрудниках и студентах. Внешние угрозы - это хакерские взломы, вирусные атаки, кибервымогательство (кража и дальнейшая продажа информации).

Следует выделить следующие меры по противодействию этим угрозам: организационные меры и применение аппаратно-программных средств. Организационные меры включают аудит и внутренние расследования, а также инструктирование сотрудников подразделений (особенно по поводу вирусов). Рекомендуется использование следующих аппаратно-программных средств: средств аутентификации и авторизации, средств шифрования и включения электронной цифровой подписи (ЭЦП) при передаче конфиденциальной информации по открытой сети Университета, межсетевых экранов для защиты внутренних сетей от внешних угроз.

Аутентификацию (установление подлинности клиента при его подключении к серверу подразделения) и авторизацию (проверку полномочий при запросе доступа к какому-либо сетевому ресурсу) выполняются с использованием средств сетевых операционных систем.

В процессе авторизации целесообразно использовать избирательную политику безопасности, которая основана на избирательном способе управления доступом. Избирательное управление доступом характеризуется заданным администратором множеством разрешённых отношений доступа (например, в виде троек <объект, субъект, тип доступа>). Для описания свойств избирательного управления доступом рекомендуется применять математическую модель на основе матрицы доступа (публикации+подписка). Следует заметить, что аутентификация пользователей и авторизация не решают проблему перехвата злоумышленниками кадров (трафика), передаваемых по открытой компьютерной сети Университета, и извлечения из них конфиденциальной информации.

Шифрование данных и включение ЭЦП реализовано с помощью виртуальной сети (VPN-сети). В VPN-сеть можно объединить только некоторые станции, участвующие в управлении Университетом. При этом обеспечивается защита всего трафика, исходящего от этих станций: документов, передаваемых в рамках документооборота, данных, передаваемых в процессе репликации между серверами баз данных подразделений, и т. д. Для организации виртуальных каналов в VPN-сетях применяется протокол IPSec, который стал стандартом де-факто. Этот протокол выполняет шифрование каждого исходного IP-пакета, инкапсулирует (помещает) зашифрованный IP-пакет в другой внешний IP-пакет и передаёт его в открытую сеть. Такой процесс передачи пакетов по открытой сети обычно называется туннелированием. А виртуальный канал - это последовательность

зашифрованных пакетов, создаваемых протоколом IPSec и передаваемых между двумя участниками обмена (станциями) по маршруту открытой сети. Главной особенностью протокола IPSec является то, что здесь в качестве алгоритмов согласования, аутентификации и криптозащиты используются алгоритмы, соответствующие национальному стандарту (шифрование - ГОСТ 28147-89, электронная цифровая подпись - ГОСТ Р 34.11-94 и ГОСТ Р 34.10-94). Существуют отечественные средства, которые можно использовать для создания VPN-сети (продукты фирм "Элвис+", МО ПНИЭИ, "Инфотекс", "Сигналком", "Информзащита", "Амикон" и др.).

Предложена следующая схема передачи данных в VPN-сети Университета. Сертификационный орган генерирует ключи. Секретные ключи переносятся на смарт-карты (или другие носители) и передаются всем узлам VPN-сети (клиентам и серверам). Доступ к секретным ключам можно также организовать с помощью паролей. Общедоступные ключи оформляются в виде сертификатов клиентов, серверов и доступа к серверам и сохраняются в Справочнике.

Сертификаты общедоступных ключей и доступа к серверам сосредоточены в централизованном Справочнике. Чтобы лишить клиента доступа к каким-либо ресурсам сети, достаточно только изменить сертификат доступа к соответствующему серверу в едином Справочнике. Удалив в Справочнике сертификат клиента, можно быстро лишить его доступа ко всей VPN-сети Университета.

Используемые в подразделениях Университета ЛВС и Internet-серверы, как правило, слабо защищены от атак хакеров со стороны внешних сетей, например, Internet. Поэтому на входе ЛВС необходимо использовать специальные программные или аппаратные комплексы: межсетевые экраны (брандмауэры, Firewall). Web-серверы подразделений подключены к этим брандмауэрам, создавая тем самым демилитаризованные зоны.

Следует отметить, что программное обеспечение VPN-сети и брандмауэра можно установить на входном маршрутизаторе сети подразделения (очень часто брандмауэр включает возможность создания VPN-сети). Обычно используются следующие способы защиты с помощью брандмауэра: сетевые фильтры пакетов (сетевой уровень), шлюзы сеансового уровня (circuit-level proxy), посредники прикладного уровня, инспекторы состояния (stateful inspection). Брандмауэры, реализующие все перечисленные способы защиты, ещё называют межсетевыми экранами (МЭ) экспертного уровня. К МЭ экспертного класса относятся почти все имеющиеся на рынке коммерческие брандмауэры. Ниже анализируются различные способы защиты с помощью брандмауэра.

1. Сетевой фильтр, как правило, встраивается в маршрутизатор и обрабатывает пакеты на основании информации, содержащейся в заголовках пакетов.

2. Шлюзы сеансового уровня имеют несколько разновидностей в зависимости от их функциональных особенностей. Можно выделить фильтры контроля состояния канала связи и шлюзы, транслирующие адреса (шлюзы NAT) или сетевые протоколы.

3. Посредники прикладного уровня (application-level proxy), часто называемые прокси-серверами, контролируют и фильтруют информацию на прикладном уровне иерархии OSI. В данном методе защиты внешний пользователь не допускается со своими пакетами данных (и командами) непосредственно к внутреннему Internet-серверу подразделения. Это один из самых надёжных способов защиты локальных вычислительных сетей от внешних вторжений.

4. Инспекторы состояния, или иначе брандмауэры с контекстной проверкой (stateful inspection firewall), являются, по сути, шлюзами сеансового уровня с расширенными возможностями. Если пакет не соответствует ни одному шаблону, то он будет отсеян.

Необходимо также рассмотреть возможность использования персональных межсетевых экранов (ПМЭ). ПМЭ устанавливается на защищаемом сервере. Его компоненты (ядро безопасности) встраиваются на уровне сетевых протоколов и уровне приложений. Это обеспечивает фильтрацию пакетов и запуск приложений-посредников.

Следует учитывать также, что с внедрением более полной и мощной системы защиты информации неизбежно изменятся технологии формирования и прохождения информации, функциональные обязанности отдельных структурных подразделений.

Создание единой информационной системы поддержки управления Университетом, обеспеченной современными инструментами безопасности функционирования позволит поднять на качественно новый уровень деятельность всех подразделений Университета, обеспечить управление Университетом на основе достоверной и исчерпывающей информации.

### Список литературы

1. Информационная управляющая система МГТУ им. Н.Э. Баумана «Электронный университет»: концепция и реализация / под. Ред. И.Б. Федорова, В.М. Черненко. – М.: Изд-во МГТУ им. Н.Э. Баумана, 2009.- 376 с.

2. Прокудин В.Н. Современная информационная управляющая система в вузе Научно-практический журнал «Аллея Науки» №1(17), Январь, 2018 С.127-131

3. Прокудин В.Н. Информационная управляющая система инновационного университета Сборник статей XXI Международной научной конференции «ТЕХНОКОНГРЕСС» Кемерово 2018 С. 3-7 <http://t-nauka.ru/wp-content/uploads/k21.pdf>

4. «Системы обработки информации и управления» МГТУ им. Н.Э. Баумана 2011 [Электронный ресурс]. <http://lib.znate.ru/docs/index-63417.html> (Дата обращения 23.12 2018).

УДК 004.422.81

**Бышовец Б.Д.**

без степени, доцент Московского государственного технического университета имени Н.Э. Баумана  
(Россия, г. Москва)

**Прокудин В.Н.**

без степени, старший преподаватель Московского государственного технического университета  
имени Н.Э. Баумана (Россия, г. Москва)

## **СТРУКТУРА ИНФОРМАЦИОННО-ТЕХНОЛОГИЧЕСКОГО КОМПЛЕКСА ПОДДЕРЖКИ УПРАВЛЕНИЯ ИННОВАЦИОННОГО УНИВЕРСИТЕТА**

***Аннотация:** в статье рассматриваются проблемы, возникающие при увеличении объема документооборота, усложнении функционирования учебных заведений. Это ставят перед их руководством проблему повышения эффективности управления совокупностью организационных комплексов: НУКов, филиалов, обеспечивающих служб. Статья посвящена целям, задачам, подходам и методам внедрения информационных, управляющих систем.*

***Ключевые слова:** Информационная управляющая система, автоматическое управление, функции и задачи автоматизированной системы.*

### **Введение**

Анализ зарубежной и отечественной практики деятельности учреждений высшего и среднего профессионального образования свидетельствует о том, что этот процесс сопровождается активным внедрением средств информационных и коммуникационных технологий в профессиональную деятельность преподавателей, организацию управления учебно–воспитательным процессом и различные предметные области.

Комплексная автоматизация различных процессов жизнедеятельности вуза предполагает выбор, адаптацию или разработку универсальной информационной системы (высокотехнологичной образовательной платформы на основе открытой архитектуры), позволяющей интегрировать учебную, научную и воспитательную работу в образовательном пространстве университета. Система должна автоматизировать процессы документооборота, ведения кадровых дел сотрудников, составления расписания, ведения личных дел обучающихся, электронного портфолио студента, учета их успеваемости и посещаемости.

Информационную поддержку и автоматизацию основных функций по оперативному управлению учебным процессом в ректорате, учебно-методическом управлении, управлении качеством образования, научно-учебных комплексах, деканатах и кафедрах должен выполнять созданный в МГТУ им. Н.Э. Баумана Информационно-Технологический Комплекс Поддержки Управления (ИТКПУ), который включает:

- комплекс технических средств,
- системное программное обеспечение,
- прикладное программное обеспечение,
- программные инструментальные средства,
- телекоммуникационный комплекс,
- базы данных,
- описания процессов управления.

С учетом необходимости выполнения этих принципов, внедренная по распределенной структуре, ИТКПУ характеризуется (рис.1):

- единой коммутационной системой;
- распределенностью информации и средств обработки;
- наличием нескольких информационно - технологических комплексов с явно выраженной функциональностью;
- унифицированным информационным интерфейсом.

*Базовыми комплексами* этой структуры являются:

- коммуникационная сеть,
- информационные комплексы подразделений,
- информирующая система,
- система документооборота,
- комплекс системных сервисов,
- электронная почта,
- обеспечивающий комплекс.



Рис. 1. Структура ИТКПУ

### Информационные системы подразделений

Информационные системы подразделений представляют собой совокупность информационно-вычислительных средств, размещенных на одной ПЭВМ, либо на ЛВС, и предназначенных для обеспечения выполнения своих бизнес-процессов. Эти системы принадлежат конкретному подразделению и эксплуатируются силами этого подразделения. Обобщенная структура информационной системы подразделения приведена на рис.2.

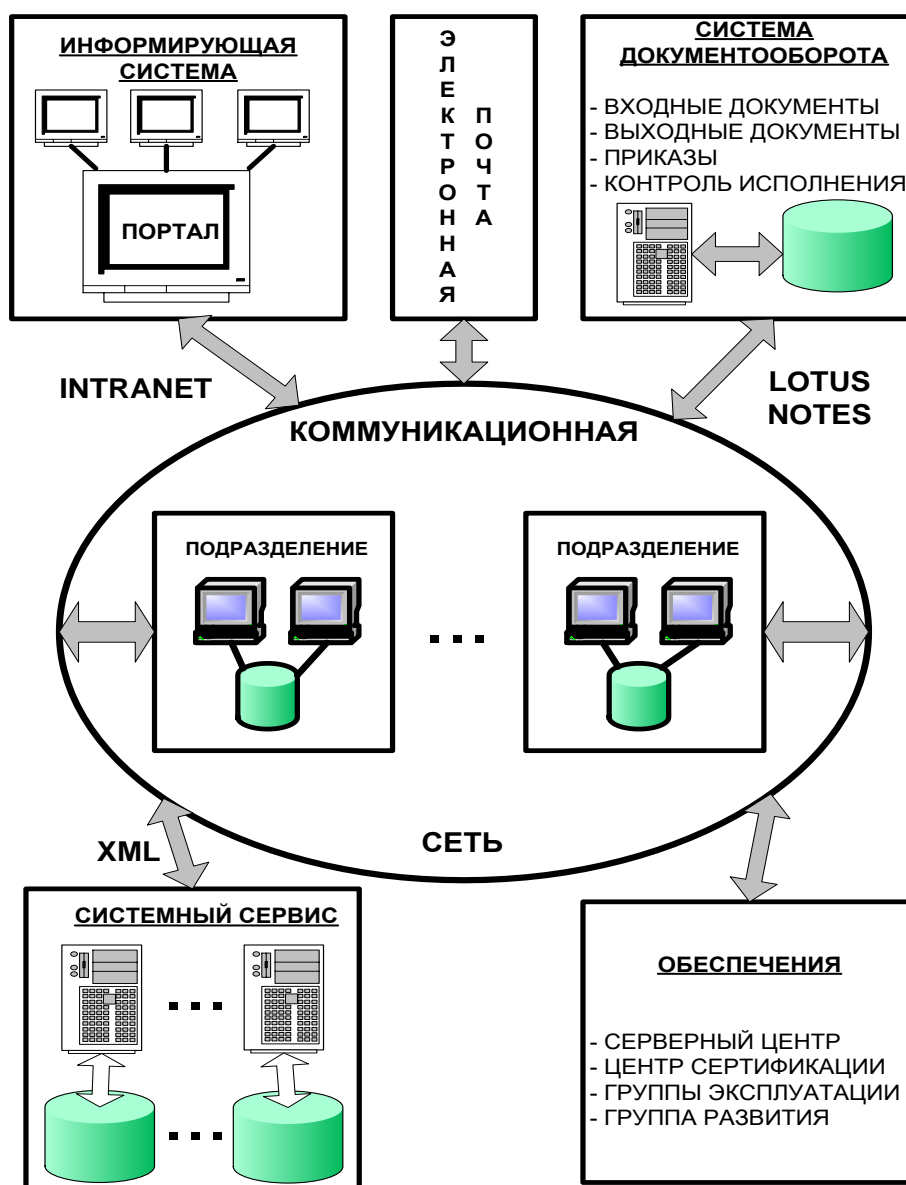

Рис. 2. Интерфейсы информационного комплекса подразделения

Информационная система подразделения включает вычислительные средства, базы данных, программное обеспечение, средства ведения своих бизнес-процессов и обеспечивает взаимодействие с информирующей системой, системой документооборота, электронной почтой и комплексом системных сервисов. При взаимодействии с комплексом системных сервисов подразделение может:

- использовать готовые сервисы и внешние базы данных для выполнения своих бизнес-процессов,
- использовать готовые сервисы и внешние базы данных для заполнения, модификации, обновления своих баз данных,
- участвовать в создании системных сервисов и ведении внешних и эталонных баз данных.

Целесообразно также в каждом подразделении иметь свой *ситуационный терминал* в логической или физической реализации. Ситуационный терминал предназначен для отображения информации, необходимой для управления в рамках функций данного подразделения. Так, например, для подразделения «Деканат» на ситуационном терминале можно отобразить:

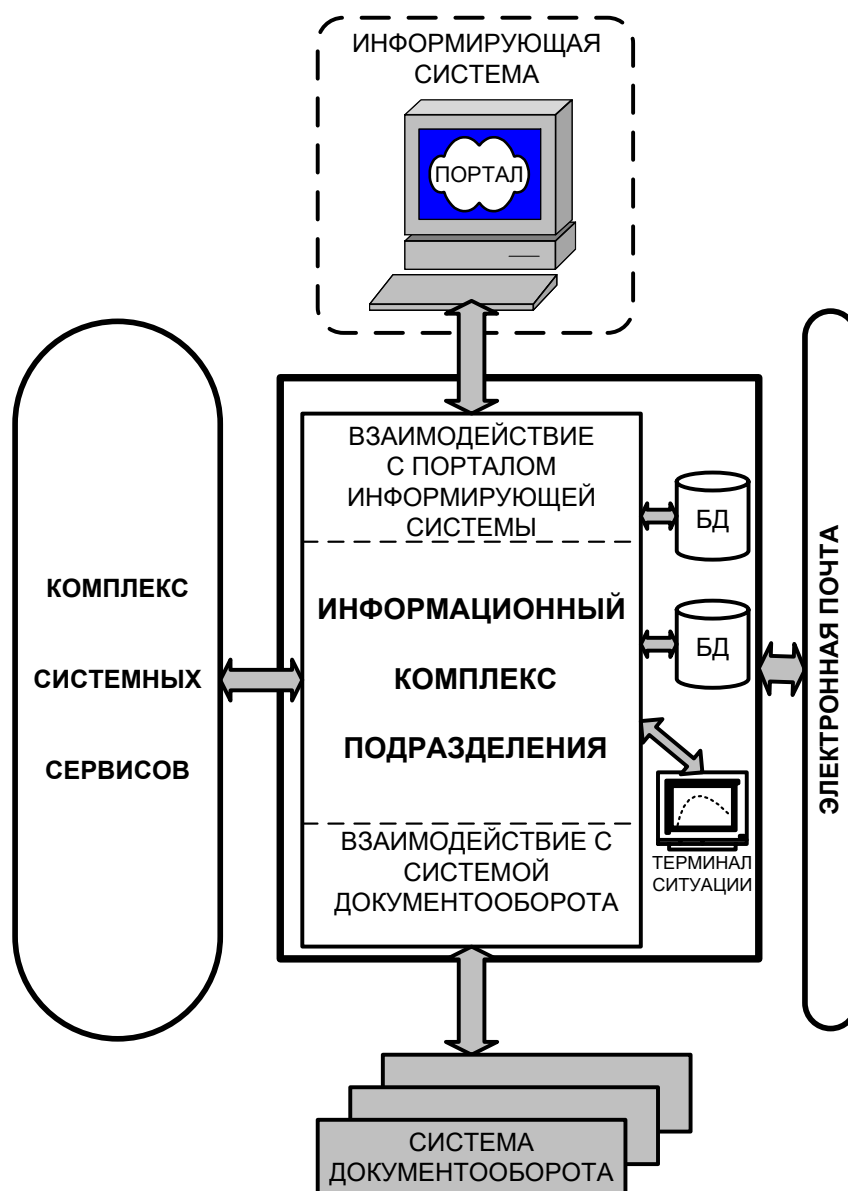
- количество «хвостов» по каждой группе, кафедре и курсу,
- диаграмму успеваемости,
- качественные показатели по дисциплинам, преподавателям, кафедрам,
- ход выполнения тех или иных поручений руководства,
- текущие результаты подготовки и проведения мероприятий,
- информация о «тонких» местах и др.

### **Информирующая система**

Информирующая система предназначена для поставки оперативной информации, участвующей в бизнес-процессах и управлении подразделений, и имеющей достаточно ограниченный объем. Потребность в такой информации возникает при необходимости получения дополнительной информации в ходе некоторого бизнес-процесса. Например, при заключении трудового договора необходимо узнать шаблон текста этого договора, при составлении индивидуальных планов обучения студентов желательно предварительно ознакомиться с типовыми образцами планов, при оформлении преподавателями документов на конкурс, необходимо знать последовательность действий и состав документов. Пользуясь информирующей системой, кафедры могут получить информацию в учебно-методическом отделе об утвержденных учебных планах, отрезках, программах. Перечень примеров необходимости получения текущей информации для различных видов деятельности в подразделениях можно долго продолжать. Представить структуру информирующей системы можно в виде, приведенном на рис. 3.





Рис.3. Структура информирующей системы

Вся система построена по организационным принципам Интранета. Вход в систему производится через единый Портал, который выполняет следующие функции:

- производит навигацию к соответствующим сайтам,
- обладает всей справочной информацией о составе и структуре сайтов системы,
- контролирует правильность подключения и функционирования каждого сайта системы,
- обеспечивает контроль за соблюдением правил доступа к информации сайтов.

Каждый сайт информирующей системы закреплен за соответствующим подразделением. Поскольку каждое подразделение выполняет свои специфические функции, то закрепленный за ней сайт является *тематическим*.

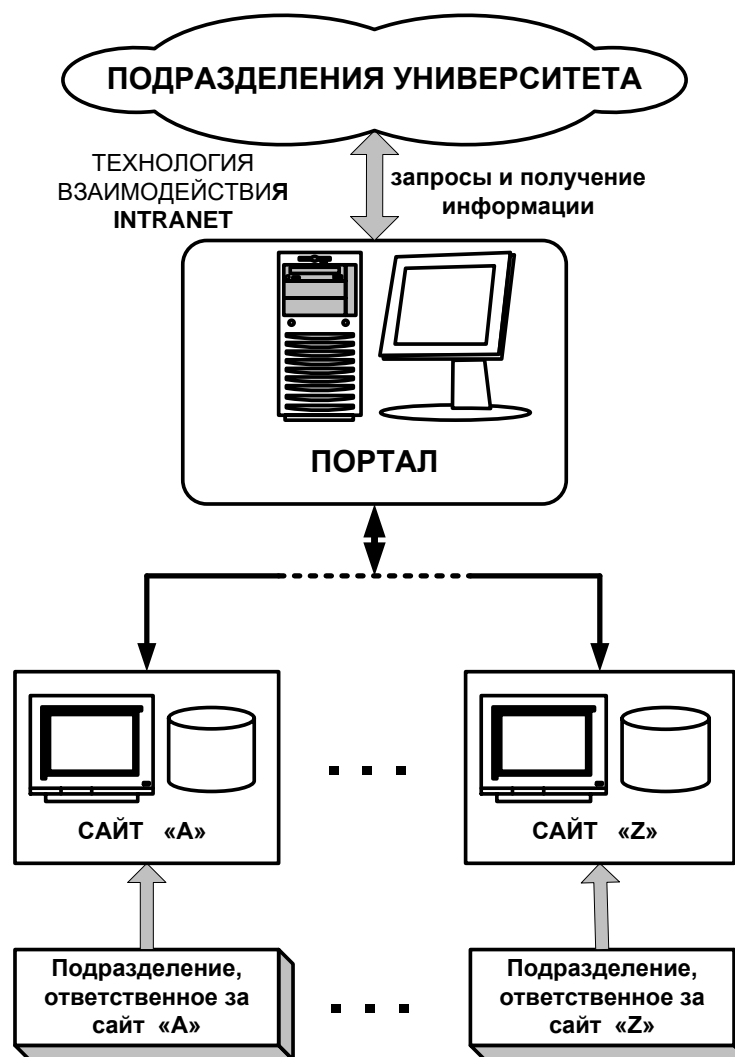
Подразделение «ведет» сайт, то есть:

- создает сайт,
- обеспечивает наполнение сайта информацией,
- подключает свой сайт к Порталу с участием администратора Портала,

- следит за полнотой и актуальностью информации на сайте.

Перечень *ведущих подразделений* и соответствующих тематических сайтов определяется распоряжениями руководства Университета. Все подразделения Университета через Портал имеют возможность получения необходимой информации на тематических сайтах информирующей системы.

### Комплекс системных сервисов

Комплекс системных сервисов выполняет одну из важнейших задач – осуществление обмена данными между всеми базами данных ИТКПУ. В качестве средства обмена данными используется язык XML. Задача взаимодействия баз данных решается посредством использования механизма *сервисов*. Под сервисом будем понимать процедуру удаленного доступа, которая связана с данной базой и управляется из удаленного источника. Для примера на рис. 4 показано взаимодействие между базами данных БД1 и БД2.

Допустим, серверу 2 необходима часть данных из базы БД1. Для этого запроса программируется сервис А и размещается на сервере 1. По запросу из сервера 2 сервис А производит поиск и формирование необходимых данных из базы БД1, преобразует выбранные из БД1 данные в формат XML и отправляет их на сервер 2 в этом формате.



Рис. 4. Пример взаимодействия двух баз данных

Сервер 2 преобразует полученные данные из формата XML в формат данных базы БД2 и сохраняет их в базе БД2. Таким образом, для реализации одного запроса необходимо программировать сервис А на сервере 1 и обрабатывающую процедуру на сервере 2. При некотором увеличении трудозатрат на реализацию такой технологии, она обладает следующими преимуществами:

- обеспечивается независимость разработки и функционирования каждой базы данных,
- допускается возможность использования любой СУБД и любых инструментальных средств, поскольку взаимодействие между ними унифицировано средствами XML,
- реализуется принцип свободного развития информационного обеспечения системы,
- реализуется принцип локализации баз данных, когда доступ к базе данных полностью контролируется соответствующим подразделением.

Поскольку к одной базе данных может быть подключено несколько различных сервисов, а сами базы данных, в свою очередь, могут быть подключены к одному или группе серверов, то целесообразно сгруппировать все указанные компоненты в единую *трехзвенную структуру* (рис. 5).

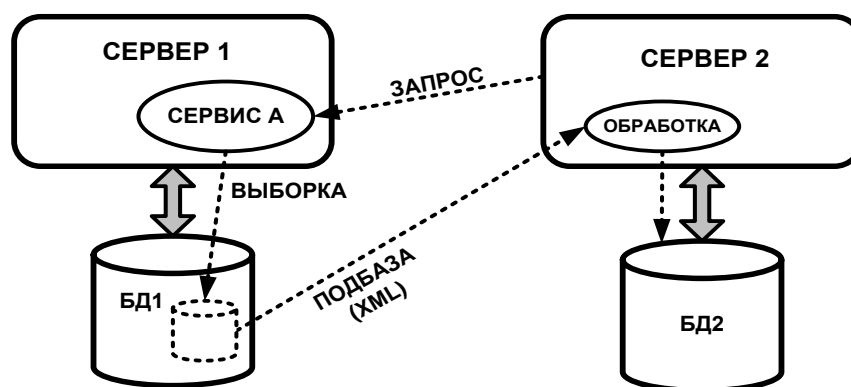
Такая структура целесообразна для взаимодействия клиентов с системными базами данных. В этом случае системные базы данных объединяются в единую файл-серверную группу. Порядок ведения этих баз



Рис. 5. Трехзвенная структура комплекса системных сервисов

остается прежним: каждую системную базу данных ведет одно подразделение. Однако сами сервисы расположены на отдельном сервере – сервере приложений, что облегчает их разработку и сопровождение. Пользователь обращается к нужному сервису на сервер приложений и получает запрошенный массив данных в формате XML. Дальнейшую работу по распаковке и обработке полученного массива выполняет сам пользователь.

В случае, когда какому-либо пользователю необходимо получить информацию из базы данных, не входящей в файл-серверную группу, по договоренности с владельцем этой базы создается соответствующий сервис и действия выполняются по технологии, представленной на рис. 4.

Конечно, предлагаемые технологии рациональны в случае *достаточно редких и регламентированных* обращений клиентов к системным базам данных. Объем запрашиваемых данных не очень критичен и может быть значительным.

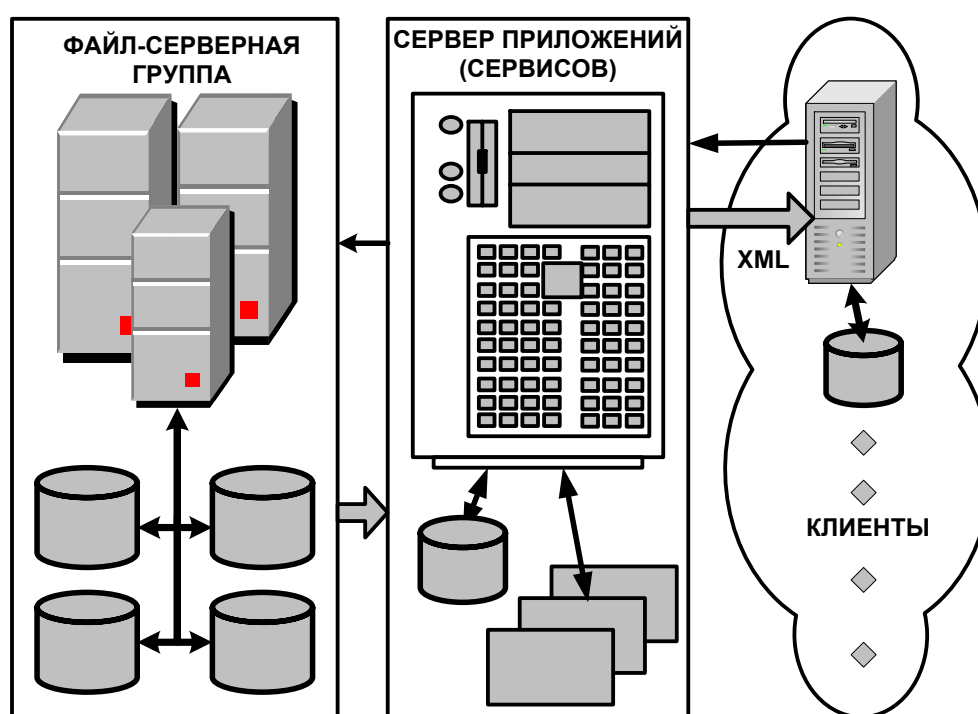
### Система электронного документооборота

Электронный документооборот является важной компонентой инфраструктуры «Электронного Университета».

Он включает соответствующую инфраструктуру гарантированной доставки документов и сообщений, а также единый язык описания стандартных документов, услуг и процессов (регламентов).

Задачи электронного документооборота:

- создание документа,
- упорядочивание и каталогизация документов,
- обеспечение развития документа в соответствии с заданным деловым процессом,
- обеспечение необходимого уровня защиты документа,
- обеспечение поиска документа (индексированный и текстовый методы),
- возможность осуществления в определенных пределах преобразования формата (при необходимости обмена документами),
- обеспечение хранения документов и их архивирования.

### **Служебная электронная почта**

Электронная почта в составе ИТКПУ не совпадает с существующей Интернет-почтой, предназначенной для реализации личных информационных коммуникаций. Электронная почта в составе ИТКПУ представляет собой *служебную* почту, замкнутую внутри Университета, и предназначенную для управляющего информационного взаимодействия между участниками процесса управления. Информация в рамках этой почты может носить, при необходимости, конфиденциальный характер. Представляется рациональным использовать для этих целей почту, входящую в состав системы документооборота.

### **Обеспечивающий комплекс**

Обеспечивающий комплекс включает:

- группу системных разработчиков,
- серверный центр,
- сертификационный центр.

*Группа системных разработчиков* выполняет программирование и сопровождение системных компонент ИТКПУ таких, как:

- эталонные базы данных,
- обеспечение системных бизнес-процессов,
- создание и сопровождение файл-серверного комплекса,
- создание и сопровождение сервера приложений
- разработка сервисов на сервере приложений,
- ведение документальной системы,
- ведение электронной почты.

*Серверный центр* обеспечивает эксплуатацию:

- системных серверов ИТКПУ,
- телекоммуникационной системы Университета,
- средств защиты коммуникационной системы ИТКПУ от внешнего доступа, включая Интернет.

*Сертификационный центр* должен выполнять следующие функции:

- хранение всей системной и эксплуатационной документации по каждой компоненте ИТКПУ,
- регулирование прав доступа к системным базам данных,
- хранение паролей и ключей,
- сбор и систематизация замечаний по ходу эксплуатации ИТКПУ,
- организация процедур приема в эксплуатацию новых компонент ИТКПУ.

### **Компоненты функционирования ИТКПУ**

#### Служба ответственных за развитие информационных технологий

Поскольку информационные технологии являются обеспечивающей основой в решении проблемы «Электронный Университет», то необходимо иметь отдельную службу, состоящую из специалистов, знающих возможности информационных технологий и знакомых с задачами в сфере управления и создания «Электронного Университета».

На уровне Университета должна быть предусмотрена должность *Ответственного за развитие информационных технологий Университета (ОРИТУ)* - должностное лицо на уровне Университета, ответственное за формирование и реализацию политики в сфере информационных технологий. ОРИТУ должен быть членом (с полномочиями либо без полномочий) всех руководящих форумов Университета с тем, чтобы знать возникающие новые потребности в информационных инструментах, необходимых модификациях существующих технологий, информировать о новых возможностях и контролировать выполнение принятых стандартов в сфере ИКТ.

На уровнях НУК и деканатов также должны быть назначены ответственные за развитие информационных технологий, на более низких уровнях может быть определена *функция* ответственного.

На ответственных за развитие информационных технологий возлагается надзор за соблюдением внутренних стандартов Университета в области информационных технологий, правильности описания и исполнения регламентов, контроль за корректным использованием электронного документооборота.

### **Заключение**

Развитие эффективной автоматизированной системы управления вузом позволит решить и многие другие задачи и, в частности, реализовать идеи более узкой и глубокой специализации выпускников путем разработки индивидуальных учебных планов, более широкого использования курсов по выбору. Эти идеи высказывались и ранее, широко применяются в зарубежных вузах. Однако

их реализация в условиях ограниченных финансовых и материальных ресурсов сдерживается сложным и трудоемким планированием, подготовкой, проведением и обработкой результатов учебного процесса.

Еще одно важное обстоятельство связано с тем, что ранее компьютерные технологии дублировались параллельно выполняемыми ручными операциями. Тем самым весь учебный процесс был защищен и мало зависел от возможных сбоев компьютерных технологий. Сегодня при разработке системы необходимо гарантировать надежность и сохранность данных, исключить их противоречивость.

Создание единой информационной системы поддержки управления Университетом позволит поднять на качественно новый уровень деятельность всех подразделений Университета, обеспечить управление Университетом на основе достоверной и исчерпывающей информации.

#### **Список литературы:**

5. Информационная управляющая система МГТУ им. Н.Э. Баумана «Электронный университет»: концепция и реализация / под. Ред. И.Б. Федорова, В.М. Черненко. – М.: Изд-во МГТУ им. Н.Э. Баумана, 2009.- 376 с.
6. Прокудин В.Н. Современная информационная управляющая система в вузе Научно-практический журнал «Аллея Науки» №1(17), Январь, 2018 С.127-131
7. Прокудин В.Н. Информационная управляющая система инновационного университета Сборник статей XXI Международной научной конференции «ТЕХНОКОНГРЕСС» Кемерово 2018 С. 3-7pd
8. Прокудин В.Н. Мы выпускаем инновационного предпринимателя ModernScience № 02. 2018

УДК 1418

**Жалова И.В.**

магистрант 3 курса напр. «Строительство»,  
Санкт-Петербургский государственный архитектурно строительный университет (г. Санкт-Петербург)

**Нагманова А.Н.**

канд. экон. наук  
Санкт-Петербургский государственный архитектурно строительный университет (г. Санкт-Петербург)

## **СОВРЕМЕННЫЕ ТЕХНОЛОГИИ ОПАЛУБОЧНЫХ СИСТЕМ, ПРИМЕНЯЕМЫЕ В МОНОЛИТНОМ СТРОИТЕЛЬСТВЕ**

***Аннотация:** в работе рассмотрены виды опалубок, применяемые в гражданском и промышленном строительстве. Конструктивные особенности и методы установки опалубки. Применение гидравлических домкратов для подъема скользящей опалубки. Конструктивно-технологические решения новых опалубочных систем.*

***Ключевые слова:** Строительство, оборачиваемость, стальная опалубка, комплектующие опалубки, бетонирование, армирование, самонесущие.*

Комплексный процесс возведения монолитных железобетонных конструкций состоит из технологически связанных и последовательно выполняемых простых процессов:

- монтаж опалубочной системы;
- арматурные работы и установка закладных деталей;
- укладка и уплотнение бетонной смеси;
- уход за бетоном
- монтаж сборных конструкций (по проекту).

Установка, демонтаж и перемещение опалубки на следующий ярус является одним из наиболее трудоемких технологических процессов в монолитном строительстве, так как обусловлены наличием множества ручных сложных и трудоемких операций.

Важной характеристикой при выборе опалубки является оборачиваемость. Оборачиваемость – это количество циклов бетонирования при использовании опалубки, определенное на основе опыта использования статистических данных или расчетным методом. Щиты выполненные из стального листа имеют более длительный срок службы. Они отличаются высокими показателями прочности. Для

снижения затрат и трудоемкости возможно использование инвентарной быстроразъемной опалубки модульных опалубочных систем и полимерных, антиадгезионных покрытий, снижающих затраты труда по очистке и смазке щитов опалубки [1].

Для строительства зданий и сооружений любой сложности выпускается несколько видов съёмной опалубки:

- крупнощитовая – щиты большой площади, зачастую стандартной величины (дублируют стандартные размеры стен или перекрытий), выдерживают большие нагрузки без подпорок, удобны при заливке фундамента, туннелей, протяженных стен, перекрытий;
- скользящая опалубка – пара одинаковых по физико-техническим и геометрическим данным щитов. Могут изготавливаться из ламинированной (устойчивой к влаге) фанеры, листов стали или алюминия.
- объёмно-переставная – изготавливается в виде П-образных и Г-образных крупноразмерных секций, из которых собираются и устанавливаются краном в рабочее положение блоки. В результате образуется П-образная конструкция для последовательного бетонирования стен и перекрытий. горизонтально, вертикально-перемещаемая и туннельная разновидности объёмно-переставной опалубки используются для масштабного строительства.

Крупнощитовая опалубка получила широкое применение практически во всех странах, ведущих монолитное строительство, поскольку в ее комплект входят щиты различных размеров от плоских до выпукло-вогнутых или складчатых. К основным элементам опалубки относятся крупноразмерные щиты каркасной конструкции. Сам каркас выполняют из металла, палуба может быть как металлической, так и деревянной из водостойкой фанеры. Щит оборудуют пространственными ребрами жесткости как вертикальными, так и горизонтальными, а также подмостями с ограждением для бетонирования [2].

Для стен крупнощитовую опалубку монтируют в два этапа. Первым этапом устанавливают арматурный каркас, вторым этапом производится монтаж опалубки с двух сторон на весь этаж. После чего устанавливают подмости закреплённые с наружной стороны щита, затем сверху укладывают бетонную смесь в опалубку. Бетонирование стен производят участками, границы которых обычно служат дверные проёмы. При возведении монолитных железобетонных стен используют средства механизации такие как бетоноукладочные комплексы, автобетононасосы или башенные краны [3].

При бетонировании перекрытий используется, так называемая «столовая опалубка». Она состоит из нескольких модульных элементов, позволяющих собирать опалубку при длине щита до 12 метров, ширине до 6 метров и высоте от уровня стоянки в диапазоне от 1,75 до 10 метров. Демонтаж опалубки производится за счёт снижения высоты опор стола. Далее опалубку выкатывают из-под перекрытия и переставляют для производства следующих работ. Монтаж и перестановку выполняют траверсой. Такие щиты могут использоваться до 50 раз.





Рис. 1

Крупнощитовая модульная опалубка стен:

1 – щит, 2 – угловой щит, 3 – шарнирно угловой щит, 4 - подкос, 5 – замок соединений щитов, 6 – подмости для бетонирования, 7 – стяжка, 8 - ограждение.

Скользящая опалубка применяется при возведении высоких железобетонных конструкций с постоянным или переменным поперечным сечением: дымовых труб, башен, ядер жесткости небоскребов [4].

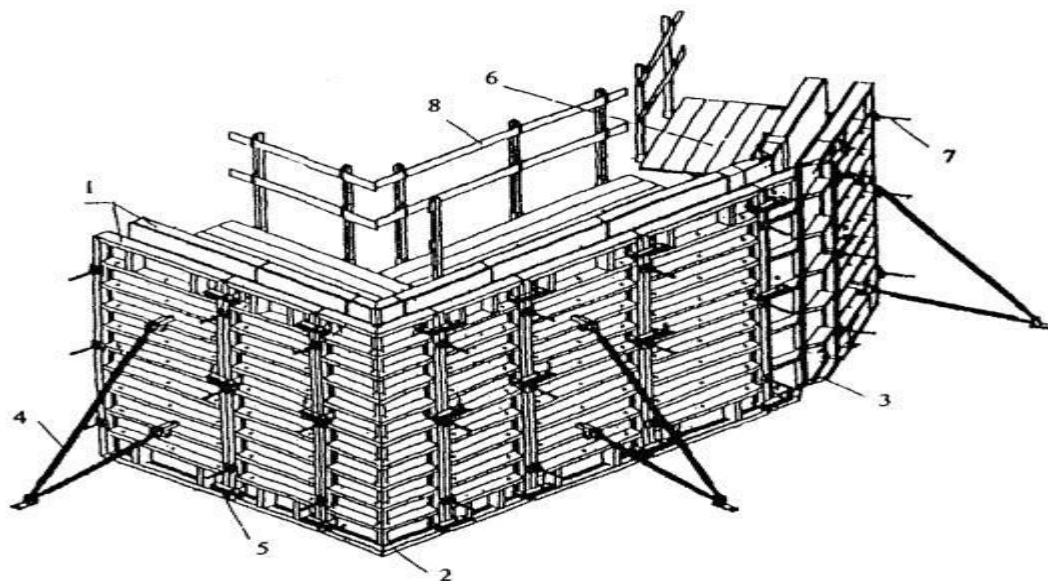
Конструктивно скользящая опалубка для монолитного строительства состоит из опалубочных щитов, закрепленных на них одно или двухуровневых подмостей, направляющих стержней и механизма подъема. В качестве механизма подъема используют гидродомкраты. Внутри периметра стен устраивается рабочий пол, с которого ведутся работы, после чего по полу монтируется разводка гидравлических трубопроводов и устанавливается пульт управления [5].

На опорные стержни устанавливают гидродомкраты и крепят к домкратным рамам. Под действием рабочей жидкости домкраты перемещаются по стержням с заданной скоростью и тянут за собой всю систему.



Рис.2 Скользящая опалубка

*1 – козырек, 2 гидродомкрат с регулятором горизонтальности, 3 – домкратная рама, 4 – рабочий пол, 5 – щит, 6 – домкратный стержень, 7 – подвески подмостей, 8 – внутренние подмости, 9 – наружные подмости, 10 – кронштейн козырька, 11 – защитная трубка домкратного стержня.*

При использовании скользящей опалубки за рубежом особое внимание уделяют получению гладкой и ровной поверхности стен, требующей минимальной обработки. Как правило, фасадные поверхности таких стен не оштукатуривают, а подвергают шпаклевке и окраске кремнийорганическими красителями либо используют синтетическое покрытие.

#### Список использованной литературы:

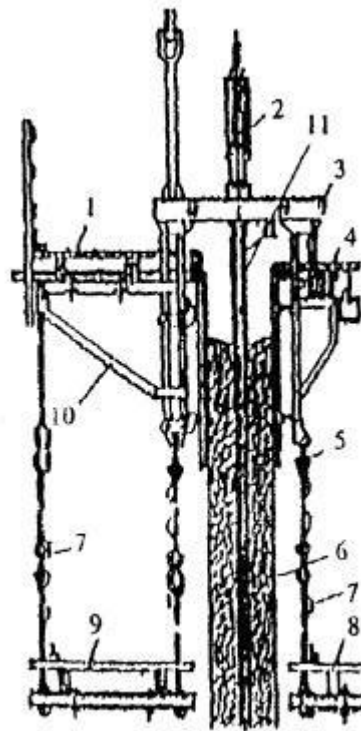
- |  |  |             |                                    |
|--|--|-------------|------------------------------------|
| 1.Абрамов А.И.   | Организационно-технологическое   | обеспечение | качества                           |
| массивных бетонных сооружений                            | в процессе строительства.  | —           | Диссертация д.т.н. —               |
| М., МИСИ им.В.В.Куйбышева,                               | 1982.  | 348         | с                                  |
| 2. Афанасьев А.А.  | Возведение зданий и сооружений из монолитного железобетона.              | —           | М., Стройиздат, 1990.              |
|  | 384  |             | с.                                 |
| 3. Данилов Н.Н., Минаков Ю.А., Наумов С.М., Гасанов К.Г. | Способ распалубки бетонных и железобетонных конструкций. А.С. N 1766674. | —           | Бюллетень изобретений, 1992, N 37. |
| 4. Анпилов С.М.  | Опалубочные системы для монолитного строительства: учебное издание.      | -           |                                    |
| М.:  | Издательство АСВ.  | -2005.      | -280с                              |
| 5. Заен Д.   | Европа: спрос на бетон. // Строительная газета -2001. -№6, -с.13         |             |                                    |

УДК 1

**Костин П.И.**

Тюменский Индустриальный Университет, г.Тюмень

**ИССЛЕДОВАНИЯ НЕФТЯНЫХ ПЛАСТОВ С ПРИМЕНЕНИЕМ ТРАССЕРНЫХ  
ИССЛЕДОВАНИЙ НА МЕСТОРОЖДЕНИЯХ  
ЛУКОЙЛ-ЗАПАДНАЯ СИБИРЬ**

*Аннотация:* рассмотрены основные принципы проведения трассерных исследований (индикаторный метод) в границах лицензионных участков нефтедобывающего предприятия на территории Западной Сибири.

*Ключевые слова:* скважины, трассерные исследования (индикаторный метод), индикатор, проницаемость, залеж.

В последнее время при контроле над разработкой нефтяных залежей добывающие компании все чаще применяют индикаторный (трассерный) метод. Трассерный метод основан на введении в контрольную нагнетательную скважину заданного объема меченой жидкости, которая оттесняется к контрольным добывающим скважинам вытесняющим агентом путем последующей (после закачки меченого вещества) непрерывной подачи воды в контрольную нагнетательную скважину. Одновременно из устья добывающих скважин начинают производить отбор проб. Отобранные пробы анализируются в лабораторных условиях для определения наличия трассера и его количественной оценки. По результатам анализа строятся кривые зависимости изменения концентрации трассера в пробах от времени, прошедшего с начала закачки трассера для каждой контрольной добывающей скважины.

Развитие систем разработки нефтяных и нефтегазовых месторождений на современном этапе требует со своей стороны повышение информативности различных видов исследований, проводимых на скважинах с целью получения достоверной информации о состоянии скважин и фильтрационно-емкостных свойствах межскважинного пространства.

Многочисленные исследования по контролю за разработкой (гидродинамические, геофизические, индикаторные), выполненные на месторождениях Западной Сибири, позволили выявить одну и ту же закономерность: закачиваемая в пласт вода прорывается в добывающие скважины по наиболее проницаемым в разрезе пропласткам ограниченной толщины, в то время как пропластки пониженной проницаемости процессом вытеснения не охвачены. По мере снижения пластового давления в зонах пониженной проницаемости и загрязнения призабойных зон в добывающих и нагнетательных скважинах, низкопроницаемые нефтенасыщенные пропластки

постепенно полностью отключаются из работы, что приводит к консервации активных геологических запасов на неопределенное время и снижению текущей и конечной нефтеотдачи.

Из изложенного вытекает вывод о том, что главная задача воздействия на призабойные зоны пластов - выравнивание профилей приемистости нагнетательных и профилей отдачи добывающих скважин с целью эксплуатации их с дебитами, равными потенциальным возможностям пласта при полном охвате его процессом фильтрации.

Кроме того, в процессе индикаторных исследований получают данные фактического влияния нагнетательных скважин на добывающее окружение.

### **Заключение**

При проектировании химических методов увеличения нефтеотдачи пластов с закачкой через нагнетательные скважины оторочек нефтеотмывающих реагентов, потокорегулирующих составов и других химических веществ важно установить наличие и определить параметры высокопроницаемых зон пласта – спектр проницаемости, объемы и производительность фильтрационных каналов, соединяющих забои нагнетательных и добывающих скважин. На основании этих данных рассчитываются объемы закачки реагентов, оцениваются возможные потери реагентов при движении по пласту в зоны, которые не требуют проведения обработки, также выполняется оценка целесообразности применения той или иной технологии воздействия на пласт. По результатам трассерных исследований после применения химических методов ПНП дается оценка эффективности реализованных технологий.

Одной из важных задач трассерных исследований является определение перспективных участков залежей и подбор нагнетательных скважин-кандидатов для применения физико-химических методов увеличения нефтеотдачи пластов. Анализ активности высокопроницаемых зон пласта, наряду с информацией о наличии и распределении остаточных запасов по площади и распределении запасов в коллекторах с различной проницаемостью, данными вертикальной фильтрационной неоднородностью поровых пропластков, является одним из определяющих показателей применения физико-химических МУН. При значении параметра «активность трассируемых фильтрационных зон пласта» более 10% по отдельным или всем добывающим скважинам исследуемого участка существует целесообразность применения потокорегулирующих МУН. В тех случаях, когда значения параметра превышают 20%, это является основанием для обязательного проведения мероприятий по снижению проницаемости или изоляции высокопроницаемых зон пласта. Однако необходимо пояснить, что применение физико-химических потокорегулирующих технологий может быть целесообразно даже при отсутствии в пласте высокопроницаемых зон (трещин и суперколлекторов) между нагнетательными и добывающими скважинами. Это относится к объектам с высокой вертикальной неоднородностью поровых пропластков на фоне высокой динамики обводнения добывающих скважин и при наличии значительных остаточных запасов. Поэтому, данные, получаемые в результате

трассерных исследований, являются важным, но не единственным показателем, определяющим выбор скважин-кандидатов для проведения физико-химических МУН.

Трассерные исследования являются эффективным инструментом анализа эффективности физико-химических МУН. Для оценки эффективности реализуемых технологий проводятся исследования по решению задачи 1 до и после проведения мероприятий. При этом выполняется анализ спектра проницаемости, объемов и производительности высокопроницаемых зон пласта, а также выполняется оценка активности трассируемых высокопроницаемых зон пласта до и после физико-химического воздействия. Если реализуемая физико-химическая технология направлена на снижение проводимости или изоляцию высокопроницаемых зон в межскважинном пространстве, то ее эффективность в первую очередь оценивается по степени изменения активности трассируемых высокопроницаемых зон пласта после выполнения обработки.

Метод трассирования фильтрационных потоков индикаторами является эффективным инструментом определения эффективности реализуемых систем заводнения и применения гидродинамических МУН. В частности, трассерные исследования могут применяться для обоснования оптимальных давлений и объемов нагнетания воды, т.е. для определения режимов, при которых не происходит образования или активизации работы высокопроницаемых трещин (зон пласта). Для решения данной задачи проводится серия трассерных исследований с закачкой от 2 до 4 различных индикаторов в нагнетательную скважину при различных давлениях нагнетания воды или различных приемистостях нагнетательной скважины. В результате исследований проводится оценка наличия и степени влияния высокопроницаемых зон пласта на обводнение скважин на различных режимах (различных значениях давлениях нагнетания или приемистости скважин). В результате исследований проводится сравнение спектра проницаемости каналов, объемов, производительности и активности высокопроницаемых зон пласта по участку на различных режимах работы нагнетательной скважины.

Результаты трассерных исследований могут использоваться для построения и актуализации секторных гидродинамических моделей. В тех случаях, когда по данным трассерных исследований определяется высокая активность фильтрационных каналов аномально высокой проницаемости, гидродинамическая модель пласта должна содержать фиктивный промытый водой пропласток или фиктивный фильтрационный канал (трубку тока), по которому перемещается закачиваемая вода от нагнетательной к добывающим скважинам. Производительность фиктивного пропластка (канала) должна соответствовать производительности выявленных в результате трассирования высокопроницаемых зон пласта. При периодическом повторении трассерных исследований на одном объекте появляется возможность детального контроля и учета в гидродинамической модели изменения фильтрационно-емкостных параметров высокопроницаемых каналов в процессе разработки месторождений.

## ЛИТЕРАТУРА

1. Регламент проведения гидродинамических исследований в нефтегазодобывающих предприятиях ОАО «ЛУКОЙЛ». Редакция 1.0. М.: ОАО «ЛУКОЙЛ», 2013.
2. Ипатов А.И., Кременецкий М.И. Геофизический и гидродинамический контроль за разработкой месторождений углеводородов. – М.: НИЦ «Регулярная и хаотичная динамика»; Институт компьютерных исследований, 2006. – 637 с.
3. Большой справочник инженера нефтегазодобычи. Разработка месторождений. Оборудования и технологии добычи / Под ред. У. Лайонза и Г.Плизга – Пер. с англ. – СПб.: Профессия, 2009. – 382 с.
4. Kamal M. M. Transient Well Testing. SPE Monograph Series № 23, 2009. P

УДК 004.03

**Маков М.С.**

студент кафедры информационных систем в строительстве

Донской государственной технической университет

(Россия, г. Ростов-на-Дону)

**Анисимова Г.Б.**

кандидат физико-математических наук, доцент кафедры информационных систем в строительстве

Донской государственной технической университет

(Россия, г. Ростов-на-Дону)

## **ПРОЕКТИРОВАНИЕ WEB-РЕСУРСА ДЛЯ ПОМОЩИ РОССИЙСКИМ ПРЕДПРИЯТИЯМ В ЭКСПОРТНОЙ ДЕЯТЕЛЬНОСТИ**

***Аннотация:** в данной статье проводится анализ и моделирование работы web-ресурса для отечественных экспортеров с помощью структурного подхода. Приводятся диаграммы модели IDEF0, DFD созданные при помощи программного продукта ERwin Process Modeler.*

***Ключевые слова:** web-ресурс, поисковой алгоритм, экспортер, CASE-средства, IDEF0, DFD.*

В современных условиях развития экономики предприятия всех форм собственности и хозяйствования сталкиваются со множеством проблем функционирования в конкурентной рыночной среде. Отсюда главной проблемой, от решения которой зависит их финансово-экономическое положение, является увеличение объемов продаж и выход на зарубежные рынки. Одним из самых простых способов связаться с потенциальным партнером и проинформировать его о производящихся товарах является web-ресурс. В рамках работы была спроектирована информационная система web-ресурса с помощью средств и методов структурного подхода.

Анализ информационной системы производится при помощи CASE-средства компании CA Technologies: ERwin Process Modeler [1]. С помощью Erwin Process Modeler создаются диаграммы, описывающие процессы, происходящие при работе web-ресурса, а, так же, наглядно демонстрируются потоки данных.

На рисунке 1 представлен фрагмент диаграммы IDEF0 для будущей системы [2]. Как видно, система спроектирована для двух клиентов – экспортера и импортера. С помощью нее клиенты могут подобрать себе партнера, заключить договор, сформировать все необходимые документы для внешнеэкономической деятельности и отследить поставки.



Рис. 1. Фрагмент диаграммы IDEF0

Далее создается дерево узлов. На нем можно более подробно ознакомиться с функционалом модели. Данное дерево узлов по своей сути является прототипом будущего интерфейса пользователя системы.

Следующим шагом в структурном подходе к моделированию является построение диаграммы DFD. Диаграмма потоков данных (DFD) показывает, как будет обрабатываться информация в системе [3].

На рисунке 2 представлено дерево узлов будущей системы.

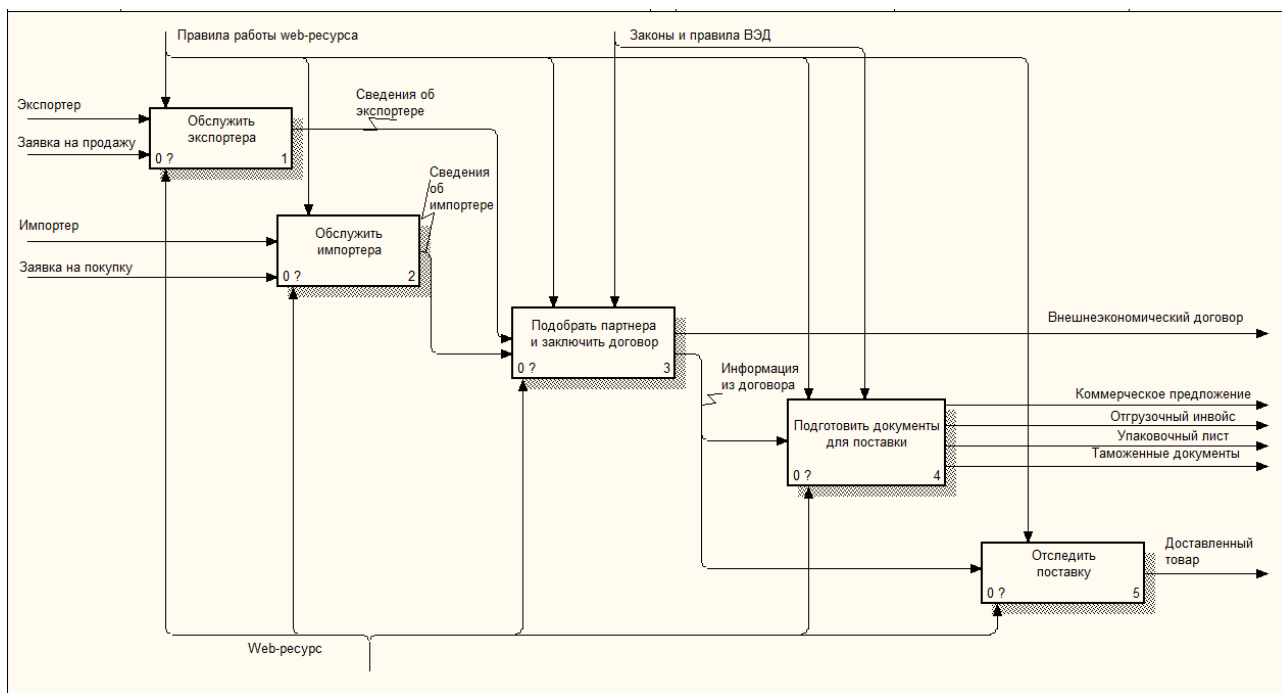

Рис. 2. Дерево узлов



На 3 рисунке представлена диаграмма потоков данных DFD. Она содержит внешние сущности, накопители данных, потоки данных и сами процессы, в которых происходит обработка информации [4].

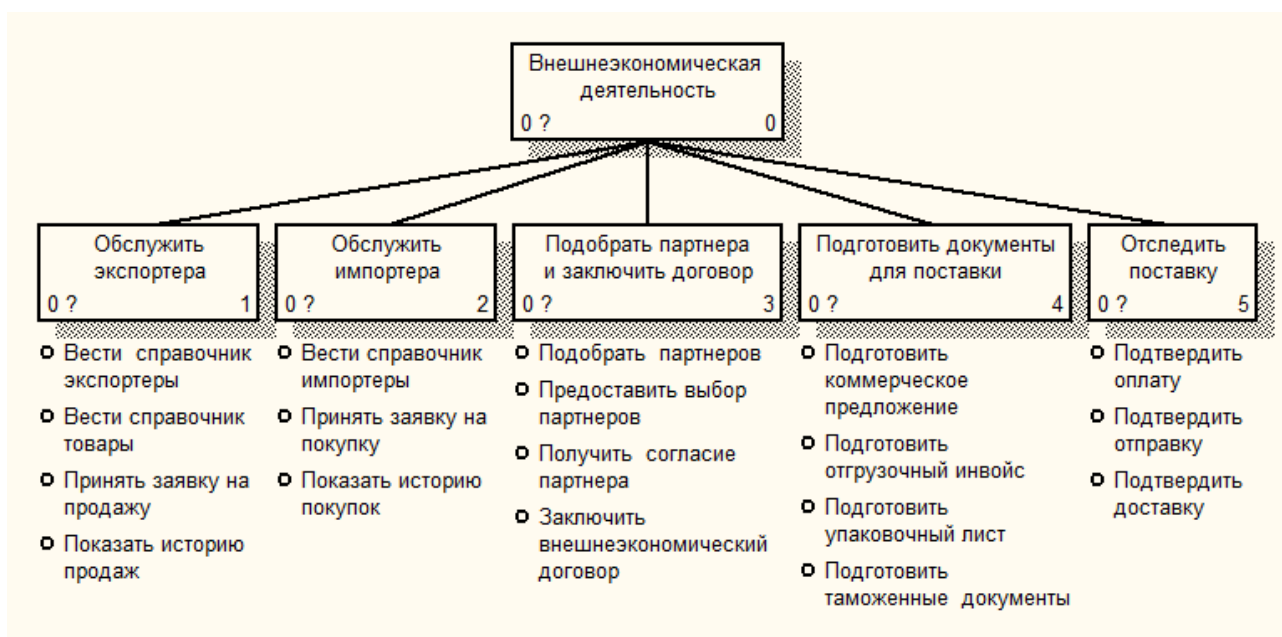

Рис. 3. Диаграмма потоков данных DFD

Создав диаграммы IDEF0 и DFD, и проверив их состоятельность и правильность, можно приступить к следующим стадиям проектирования.

#### Список литературы:

1. Анисимова Г. Б., Романенко М. В. Выбор методологии проектирования информационных систем. I. Критерии. // Научное обозрение. 2014. No 12-2. с. 539-542.
2. Анисимова Г. Б., Романенко М. В. Выбор методологии проектирования информационных систем. II. Стандарты. // Научное обозрение. 2014. No 12-2. с. 543-547.
3. Анисимова Г. Б., Романенко М. В. Выбор методологии проектирования информационных систем. III. Структурный подход. // Научное обозрение. 2017. No 22. с. 74-79.
4. ERWIN // [Электронный ресурс] URL: <https://erwin.com> (дата обращения 13.12.18).

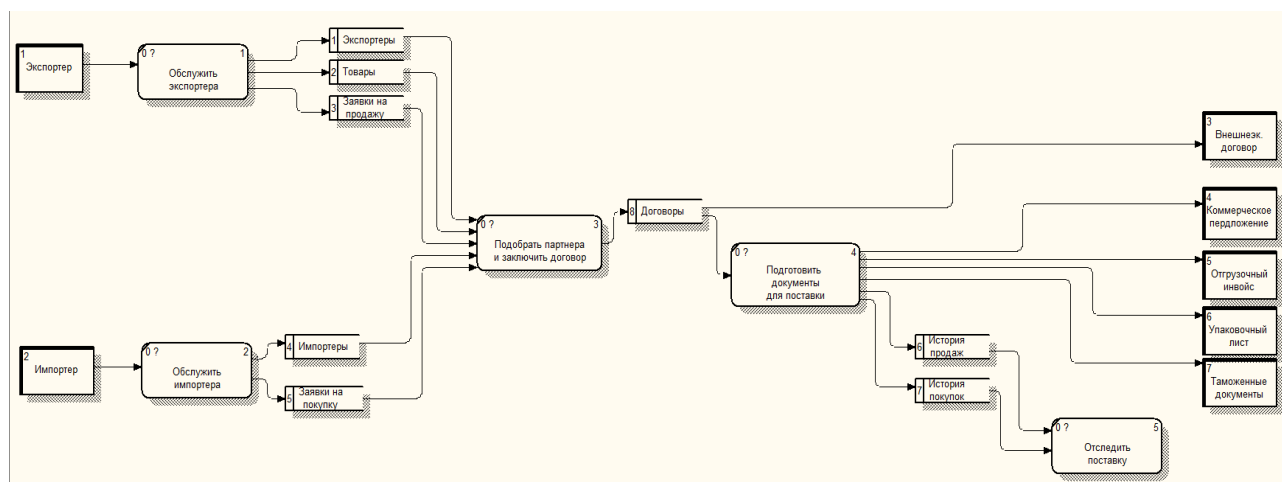
УДК 1

**Медведев И.Р.**

студент кафедры информационных систем в строительстве

Донской государственной технической университет

(Россия, г. Ростов-на-Дону)

**Анисимова Г.Б.**

доцент, кандидат физико-математических наук, доцент кафедры информационных систем в

строительстве Донской государственной технической университет

(Россия, г. Ростов-на-Дону)

## **РАЗРАБОТКА ИНФОРМАЦИОННОЙ СИСТЕМЫ ДЛЯ АГРОПРОМЫШЛЕННОГО КОМПЛЕКСА**

***Аннотация:** в данной статье были проведены анализ и моделирование бизнес-процессов предприятия в рамках структурного подхода. Представлены диаграммы модели IDEF0 и DFD, созданные с помощью программных продуктов AllFusion Process Modeler.*

***Ключевые слова:** предприятие, процесс, моделирование, анализ, бизнес-процессы, IDEF0, программный продукт, бизнес-процесс, диаграмма.*

Интенсивный рост населения и в следствии рост спроса на продукты агропромышленного комплекса, а также сложившаяся геополитическая ситуация представляют для компаний окно возможностей для развития данного сектора и освоения новых продовольственных рынков.

В рамках данных условий у крупных агропромышленных компаний могут возникнуть проблемы малого бизнеса, а именно взаимодействие с клиентами. И одним из наиболее эффективных решений будет являться внедрение операционной CRM.

На сегодняшний день из готовых узкоспециализированных программ, которые бы учитывали особенности в данной сфере крайне мало и при этом у всех имеются существенные недостатки и весьма ограниченный функционал, в следствии чего есть все основания для разработки программного продукта, специализирующегося в сфере АПК.

Реализация автоматизированной информационной системы позволит:

- ставить задачи и контролировать работу сотрудников;
- фиксировать продвижение сделок по воронке продаж;
- напоминать о запланированных звонках, письмах, встречах;
- хранить в базе данные о клиентах, заявках, сделках, задачах и т.д.

Это поспособствует увеличению доходов данной компании, а также повысит лояльность клиентов в процессе непосредственного контакта с ним.

Анализ информационной системы будет произведен с помощью программного средства AllFusion Process Modeler которое позволит максимально систематизировать бизнес процессы и наглядно представить деятельность работы предприятия [2].

Рассмотрим деятельность предприятия в целом, представленную на рисунке 1.



Рис. 1 – IDEF0. Контекстная диаграмма деятельности предприятия

Функционирование автостоянки начинается в тот момент, когда поступает обращение от потенциального клиента. Все действия производятся с помощью необходимых для работы ресурсов, которыми являются информационная система и персонал, а также сам клиент.

Управление процессом функционирования предприятия со своими внутренними правилами, осуществляется согласно внутреннему уставу, законам РФ, а именно закону о хранение личных данных, закону об оптовой торговле, а также лицензий на деятельность [1]. На выходе, который является конечным результатом деятельности предприятия, получаем доход за реализованную продукцию, а также финансовые и аналитические отчеты, основанные на этих данных [3].

После того, как была описана контекстная диаграмма, проводится декомпозиция, где система разбивается на подсистемы и процессы для детализации описания. Так формируется диаграмма декомпозиции [4].

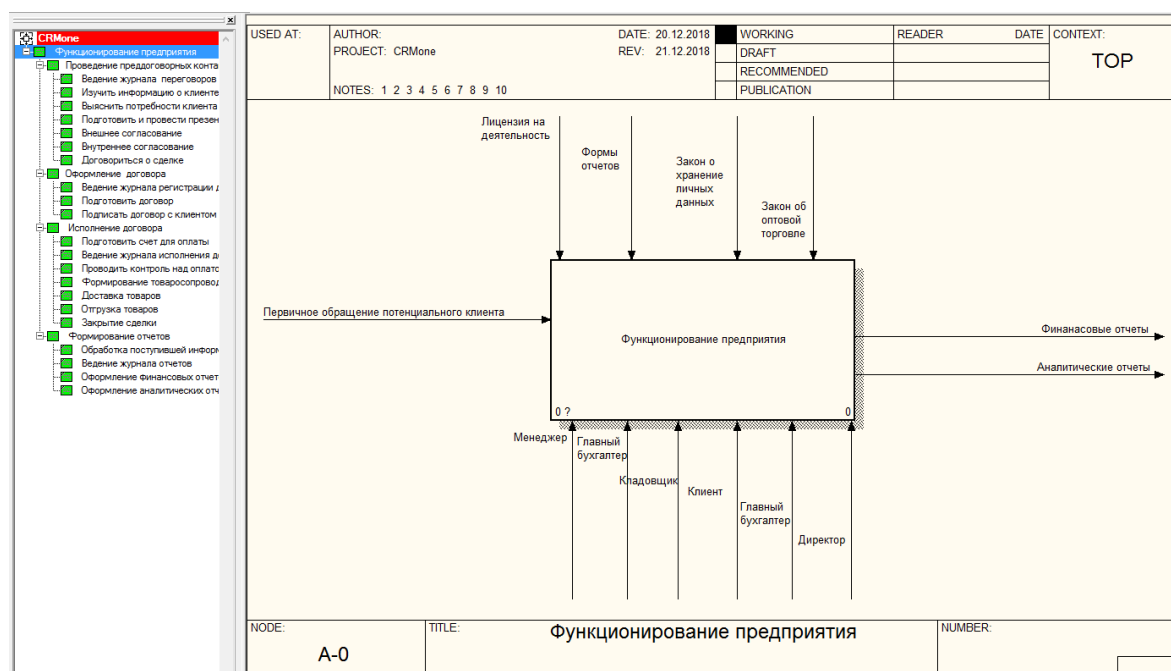
Рассмотрим процесс функционирования детально с помощью этой диаграммы, которая наглядно описывает логику и взаимодействие процессов, происходящих на предприятии (рис. 2).



Рис. 2 – IDEF0. Диаграмма декомпозиции

На рисунке 3 представлена диаграмма дерева узлов. На сформированном отчете наглядно видно все уровни детализации построенной функциональной модели. Таким образом, с помощью диаграммы дерева узлов представлен прототип интерфейса пользователя будущей информационной системы.

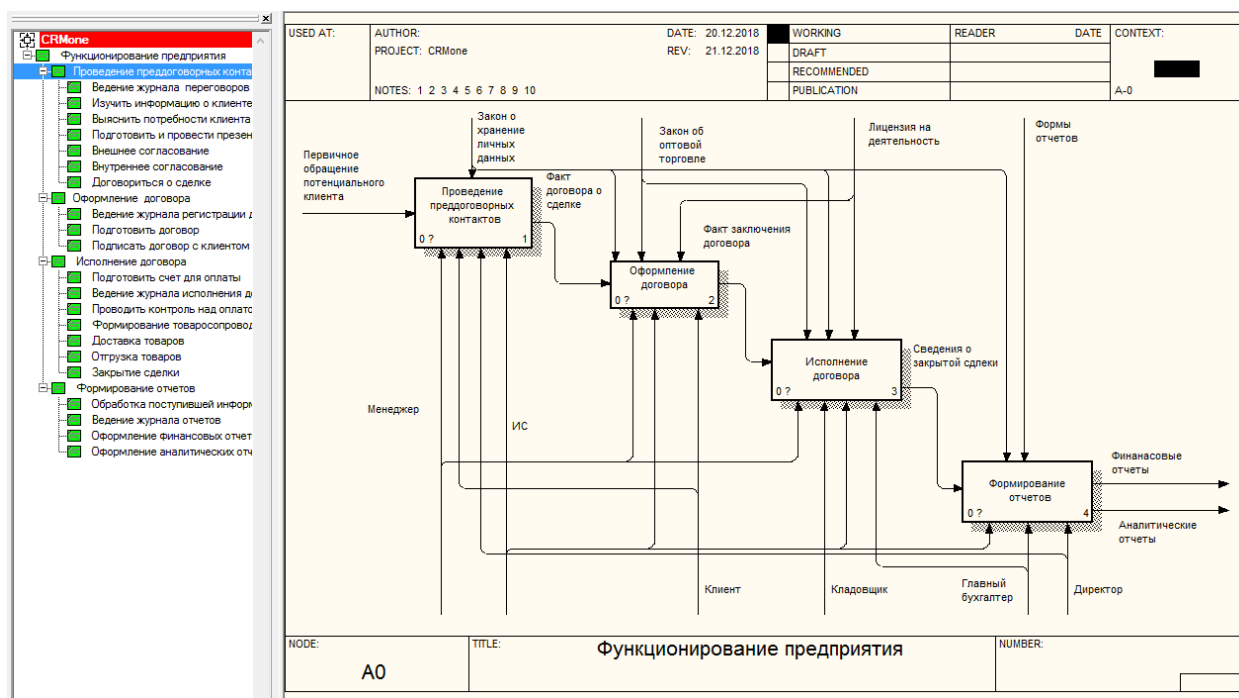

Рис. 3 – Диаграмма дерева узлов

После того, как были описаны все протекающие бизнес-процессы на предприятии, описана логическая и физическая модель данных, то есть, проанализировав всю систему с целью выявления необходимых для автоматизации функции и снизив вероятность возникновения ошибок на последующих стадиях разработки, можно переходить на следующие этапы создания диаграммы потоков данных и проектирования [5].

---

**Список литературы:**

1. Федеральный закон "О персональных данных" от 27.07.2006 N 152-ФЗ [Электронный ресурс]. «Консультант плюс» [официальный сайт]. URL: [http://www.consultant.ru/document/cons\\_doc\\_LAW\\_61801/](http://www.consultant.ru/document/cons_doc_LAW_61801/) (дата обращения 21.12.2018);
2. Виктор Дубейский Эффективное моделирование с AllFusion Process Modeler 2015. с. 90-97;
3. Cont, R. Financial Modelling with Jump Processes / Cont R., Tankov P. - Москва: Высшая школа, 2014. - 962 с.
4. Sommer, F.T. Exploratory Analysis and Data Modeling in Functional Neuroimaging / Sommer F.T., Wichert A. - Москва: СИНТЕГ, 2013. - 900 с.
5. Suykens, J.A.K. Advances in learning theory: methods, models and applications / Suykens J.A.K., Horvath G., Basu S. - Москва: Наука, 2013. - 489 с.

УДК 1

**Супряткин М.Д.**

Магистр кафедры экономической теории и эконометрики

Нижегородский государственный технический университет им. Р.Е. Алексеева

(Россия, г. Нижний Новгород)

**АЛГОРИТМ МОДЕЛИРОВАНИЯ ТУШЕНИЯ ЛЕСНОГО ПОЖАРА И ДИСКРЕТИЗАЦИЯ  
ФУНКЦИИ ПОДАЧИ ВОДЫ**

*Аннотация:* в данной статье рассматриваются особенности дискретизации функции подачи воды при решении задачи тушения пожара с применением численных методов.

*Ключевые слова:* пожары, алгоритм, численное решение, подача воды, газодинамика

Разработка алгоритмов численного решения задач вычислительной газовой динамики имеет ряд существенных проблем, связанных с образованием ареол с быстрым перепадом параметров и характеристик. Хотя характеристики формально остаются непрерывными при случае наличия вязкости, их градиент сильно высок. Само наличие областей с такими градиентными характеристиками указывает на то, что численные схемы построения зачастую вносят осцилляции в решении возле скачков. В результате, подобные решения становятся причиной нелинейной неустойчивости численных схем, из-за чего получение нормального численного решения становится невозможным (совокупность погрешностей многократно превосходит само решение).

Другой проблемой при решении задач газодинамики является установка граничных условий на конечном расстоянии. При этом данная постановка моделирует течение в неограниченной области, что влечёт за собой нетипичные эффекты. В задаче о динамике пожаров в лесу и их тушения в работе подобные эффекты могут появляться при прохождении упругих волн и конвективных потоков через границы.

Несмотря на обширное количество работ в данной области, есть способ сформулировать универсальный подход к построению численной схемы решения системы уравнений газовой динамики реагирующих сред.

Для дискретизации законов сохранения массы, количества движения, импульса и других используются разностные сетки [1]. При рассмотрении стационарных течений используется метод установления. В определённых случаях имеет смысл концептуально разделить дискретизацию по пространству и по времени. В таком случае уравнения газовой динамики будут аппроксимируются только по пространственным переменным, тем самым сводясь к системе обыкновенных

дифференциальных уравнений по времени, которые можно будет решить любым подходящим методом [2].

Одной из простых и устойчивых численных схем является метод крупных частиц [2]. Согласно логике использования этого метода, система уравнений будет разделена на процессы. Далее, согласно методу крупных частиц, будет выполняться эйлеров этап, во время которого будут учтены диффузионные процессы и слагаемые источников. При этом изменение плотности на данном этапе учитывает только выделение за счёт химико-физических процессов. Скорости меняются за счёт разбавления движущейся среды газообразными продуктами перепада давления, физико-химических процессов, аэродинамического сопротивления элементов растительности там, где она есть, а также динамической вязкости. В работе используется подход, описанный в работах [4-5], который основан на замене эллиптического уравнения распространения лучистого потока диффузионным уравнением. Такой подход позволяет выполнить необходимые расчёты при любой конфигурации рельефа [6]. Следующий этап, согласно логике метода крупных частиц, будет лагранжев. На этом этапе учитывается перенос сохраняющихся величин под действием поля скоростей по схеме против потока. Давление можно вычислить по уравнению Клапейрона-Менделеева.

Моделирование подачи воды при помощи водяной пушки требует учёта ряда особенностей дискретизации. Например, при использовании гауссова распределения воды вносится дополнительная погрешность, суммирующаяся из ошибок дискретизации расчётной области и пренебрежения удалёнными от центра подачи воды точками. Особенностью распределения Гаусса является положительность его значений во всех точках числовой оси, однако они быстро спадают. В связи с этим, в целях минимизации вычислительных затрат, компонента источникового члена  $f(x, z, t)$  будет учтена только в квадрате, заданном следующим неравенством:

$$\begin{aligned}x_0(t) - 4\sigma_r &\leq x \leq x_0(t) + 4\sigma_r, \\z_0(t) - 4\sigma_r &\leq z \leq z_0(t) + 4\sigma_r.\end{aligned}\tag{1}$$

Используя данный приём можно серьёзно сократить время, затрачиваемое на вычисления. Согласно численному значению интеграла от распределения Гаусса, он приводит к пренебрежению 0,013% воды. Данную погрешность можно компенсировать путём введения специального поправочного коэффициента. В таком случае погрешность будет сводиться к переносу соответствующего количества воды из удалённых от точки прицела ячеек. Нужно отметить, что использование известного правила трёх сигм вместо неравенства (1) привело бы к погрешности в 0,54%. Хотя данная величина является относительно малой, учитывая незначительность вычислений, необходимых для ослабления данного источника погрешности, было принято решение увеличить

число точек, в которых учитывается вода, подаваемая от источника. Другая, более важная составляющая погрешности связана с дискретизацией самой расчётной области. Одним из простых способов учесть распределение Гаусса при подаче воды в ячейку является внесение предположения о том, что плотность распределения количества воды во всей ячейке равна её значению в центре. При значениях среднеквадратического отклонения, сопоставимых с размером ячейки расчётной области и меньше, такой приём может привести к ощутимым погрешностям. Для решения этой проблемы целесообразно перед началом расчётов проводить интегрирование распределения Гаусса по вычислительным ячейкам с малым шагом. Тем не менее если по алгоритму выбора точки прицела значения  $x_0(t)$ ,  $z_0(t)$  не привязываются жёстко к структуре дискретной сетки, такой приём потребует интегрирования распределения Гаусса по ячейкам расчётной области каждый раз, когда выбирается точка прицела. Другим способом повышения точности является интегрирование распределения Гаусса по ячейкам методом Симпсона.

Таким образом, при помощи разработанного алгоритма моделирования динамики тушения лесного пожара, можно достаточно точно описать физические эффекты, проходящие во время тушения пожара. Данный алгоритм позволяет проводить быстрый расчёт без итераций, сохраняя устойчивость, не нарушая законов сохранения, что является его преимуществом относительно существующих алгоритмов.

### Список литературы:

1. Катаева, Л.Ю. и др. Метод Патанкара и возможности его оптимизации / Катаева Л.Ю., Романов А.В. // Наука и техника транспорта. 2009. № 3. С. 88-97.
2. Катаева, Л.Ю. и др. О методе Гира численного моделирования динамических систем, описываемых жесткими обыкновенными дифференциальными уравнениями / Катаева Л.Ю., Карпухин В.Б. // Наука и техника транспорта. 2008. № 1. С. 57-66.
3. Катаева, Л.Ю. и др. Методы решения задач естествознания учебное пособие для студентов технических специальностей / Катаева Л.Ю., Крайзлер М.Б., Савченко А.В. // Федеральное агентство по образованию, Государственное образовательное учреждение высшего профессионального образования Нижегородский государственный технический университет им. Р. Е. Алексеева. Нижний Новгород, 2007.
4. Гришин, А.М. и др. Математическое моделирование сушки слоя лесных горючих материалов / Гришин А.М., Катаева Л.Ю., Лобода Е.Л. // Вычислительные технологии. 2001. Т. 6. С. 140.
5. Масленников, Д.А. и др. Об особенностях моделирования излучения при пожарах / Масленников Д.А., Катаева Л.Ю., Белоцерковская И.Е. // Труды НГТУ им. Р.Е. Алексеева. 2012. № 2 (95). С. 66-75.
6. Масленников, Д.А. и др. Влияние холмов на динамику лесного пожара / Масленников Д.А., Катаева Л.Ю., Галина Н.В. // Успехи современного естествознания. 2012. № 6. С. 189.