

# ВЕСТНИК НАУКИ



ВЫПУСК № 3 (36)



ТОМ 3

Международный научный журнал

[www.вестник-науки.рф](http://www.вестник-науки.рф)

Тольятти 2021

---

Международный научный журнал  
**«ВЕСТНИК НАУКИ»**

№ 3 (36) Том 3

МАРТ 2021 г.

(ежемесячный научный журнал)

---

В журнале освещаются актуальные теоретические и практические проблемы развития науки, территорий и общества. Представлены научные достижения ученых, преподавателей, специалистов-практиков, аспирантов, соискателей, магистрантов и студентов научно-теоретического, проблемного или научно-практического характера.

Предназначено для преподавателей, аспирантов и студентов, для всех, кто занимается научными исследованиями в области инновационного развития науки, территорий и общества.

Статьи, поступающие в редакцию, рецензируются, публикуются в авторской редакции.

Авторы несут ответственность за содержание статей, за достоверность приведенных в статье фактов, цитат, статистических и иных данных, имен, названий и прочих сведений, а также за соблюдение законов об интеллектуальной собственности. Мнение редакции может не совпадать с мнением авторов материалов.

Главный редактор журнала:

**РАССКАЗОВА ЛЮБОВЬ ФЁДОРОВНА**

---

*Главный редактор: Рассказова Любовь Федоровна*  
*Адрес учредителя, издателя и редакции: г. Тольятти*  
*сайт: [www.открытая-наука.рф](http://www.открытая-наука.рф); [www.вестник-науки.рф](http://www.вестник-науки.рф)*  
*eLibrary.ru: [https://elibrary.ru/title\\_about.asp?id=67626](https://elibrary.ru/title_about.asp?id=67626)*

*Дата выхода в свет:*  
*21.03.2021 г.*  
*Периодическое*  
*электронное научное*  
*издание.*

## СОДЕРЖАНИЕ (CONTENT)

## ОБЩЕГУМАНИТАРНЫЕ НАУКИ (HUMANITARIAN SCIENCES)

- 1. Бородин Ю.В., Вахидова Л.В.**  
ПОВЫШЕНИЕ ОСМЫСЛЕННОСТИ ЖИЗНИ У ЖЕНЩИН  
В ПЕРИОД ПРОХОЖДЕНИЯ ВОЗРАСТНОГО КРИЗИСА 40-45 ЛЕТ .....5-11
- 2. Саримсакова Г.М., Суюнов Э.**  
РАЗВИТИЕ ИННОВАЦИОННОГО ПОТЕНЦИАЛА МОЛОДЕЖИ..... 12-15
- 3. Сурхаева А.В.**  
РЕАЛИЗАЦИЯ НАЦИОНАЛЬНОГО ПРОЕКТА «ДЕМОГРАФИЯ» В РСО-АЛАНИЯ ..... 16-21
- 4. Тарасова М.В., Безрукая А.Н., Постникова С.Н.**  
ПРИМЕНЕНИЕ ИНФОРМАЦИОННЫХ ТЕХНОЛОГИЙ В ОБРАЗОВАТЕЛЬНОМ  
ПРОЦЕССЕ В КАЧЕСТВЕ ОДНОГО ИЗ СРЕДСТВ МЕТОДИЧЕСКОГО ОБЕСПЕЧЕНИЯ..... 22-25
- 5. Тетерятникова Т.В., Бородин И.И.**  
ТЕОРЕТИЧЕСКИЕ ОСНОВЫ ИЗУЧЕНИЯ ВООБРАЖЕНИЯ ПОДРОСТКОВ ..... 26-33
- 6. Тетерятникова Т.В., Бородин И.И.**  
ТЕОРЕТИЧЕСКИЕ ОСНОВЫ ИЗУЧЕНИЯ ЛИЧНОСТНОЙ КРЕАТИВНОСТИ ПОДРОСТКОВ..... 34-44
- 7. Хусаинова Г.С.**  
РОЛЬ ТВОРЧЕСКОГО МЫШЛЕНИЯ И КРЕАТИВНОСТИ  
В ИНТЕЛЛЕКТУАЛЬНОМ РАЗВИТИИ МОЛОДЕЖИ ..... 45-48

## ЭКОНОМИЧЕСКИЕ НАУКИ И МЕНЕДЖМЕНТ (ECONOMIC SCIENCE &amp; MANAGEMENT)

- 8. Еськин К.О.**  
ОСОБЕННОСТИ ФОРМИРОВАНИЯ РЕГИОНАЛЬНОГО БЮДЖЕТА  
(НА ПРИМЕРЕ Г. САНКТ-ПЕТЕРБУРГ)..... 49-53
- 9. Юлдашева О.Р.**  
СИСТЕМА НАЛОГОВОГО РЕГУЛИРОВАНИЯ  
ФИНАНСОВО-ХОЗЯЙСТВЕННОЙ ДЕЯТЕЛЬНОСТИ КОРПОРАЦИЙ.  
ВОЗДЕЙСТВИЕ НАЛОГОВОЙ НАГРУЗКИ НА ФИНАНСЫ КОРПОРАЦИЙ..... 54-66

## ЮРИДИЧЕСКИЕ НАУКИ (JURIDICAL SCIENCE)

- 10. Бойко Е.В., Незнамова А.А.**  
НЕКОТОРЫЕ ОСОБЕННОСТИ ОТДЕЛЬНЫХ ВИДОВ  
ДОГОВОРОВ ИМУЩЕСТВЕННОГО СТРАХОВАНИЯ..... 67-76
- 11. Годунов П.А.**  
ПРАВОВОЕ РЕГУЛИРОВАНИЕ ФАКТОРИНГА В РОССИИ..... 77-81
- 12. Седова Т.В., Чорновол Е.П.**  
ПРАВОВОЕ РЕГУЛИРОВАНИЕ ПЛАТЕЖЕЙ ЗА ПОЛЬЗОВАНИЕ НЕДРАМИ..... 82-88

**13. Федотова А.Л.**

КАТЕГОРИИ ЛИЦ, В ОТНОШЕНИИ КОТОРЫХ ПРИМЕНЯЕТСЯ  
ОСОБЫЙ ПОРЯДОК ПРОИЗВОДСТВА ПО УГОЛОВНЫМ ДЕЛАМ..... 89-94

**14. Шашина Л.А.**

СПЕЦИФИКА ГРАЖДАНСКОГО ИСКА В УГОЛОВНОМ СУДОПРОИЗВОДСТВЕ  
КАК ТРЕБОВАНИЕ ОБ ИМУЩЕСТВЕННОЙ КОМПЕНСАЦИИ МОРАЛЬНОГО ВРЕДА ..... 95-101

**ТЕХНИЧЕСКИЕ НАУКИ (TECHNICAL SCIENCE)**

**15. Атоев В.В.**

АНАЛИЗ ПЕРСПЕКТИВ ПРИМЕНЕНИЯ АДДИТИВНЫХ ТЕХНОЛОГИЙ В РАКЕТОСТРОЕНИИ..... 102-112

**16. Мохова А.А., Зекин В.Н.**

ВОЗОБНОВЛЯЕМЫЕ ИСТОЧНИКИ ЭНЕРГИИ  
ПРИ СТРОИТЕЛЬСТВЕ ДОМОВ В СЕЛЬСКОЙ МЕСТНОСТИ..... 113-121

**17. Халилов Н.А., Коперчак О.П.**

ОБЗОР ТЕКУЩЕГО СОСТОЯНИЯ АДДИТИВНЫХ ТЕХНОЛОГИЙ  
В СУДОСТРОЕНИИ И СУДОРЕМОНТЕ..... 122-127

---

**ОБЩЕГУМАНИТАРНЫЕ НАУКИ (HUMANITARIAN SCIENCES)**

**УДК 159.99**

**Бородина Ю.В.**

студентка магистратуры кафедры Психология

Московский Институт Психоанализа

(г. Москва, Россия)

**Вахидова Л.В.**

кандидат педагогических наук, доцент

кафедры профессионального и социального образования

Башкирский государственный педагогический университет им. М. Акмуллы

(г. Уфа, Россия)

**ПОВЫШЕНИЕ ОСМЫСЛЕННОСТИ ЖИЗНИ  
У ЖЕНЩИН В ПЕРИОД ПРОХОЖДЕНИЯ  
ВОЗРАСТНОГО КРИЗИСА 40-45 ЛЕТ**

*Аннотация:* работа посвящена различным аспектам кризиса среднего возраста, рассмотрены характерные для женщин формы проявления кризиса и особенности его проживания. Внимание уделено роли осмысленности жизни в успешном разрешении кризиса среднего возраста у женщин, а также подчеркивается важность изучения осмысленности жизни для создания программ эффективной психологической помощи женщинам в период проживания кризиса среднего возраста.

*Ключевые слова:* кризис среднего возраста, осмысленность, рефлексия, возрастной кризис, смысл жизни.

Проблемой кризиса среднего возраста в наше время занимаются многие исследователи – психологи и учёные из смежных с психологией дисциплин. Свое название средний возраст получил потому, что в нем статистически отображается «середина жизни», которую проживает современный



цивилизованный человек. Дж. Холлис назвал кризис среднего возраста «Перевал в середине пути». Именно в этот период жизни, в «нулевой» точке, человек ясно осознаёт конечность жизни [1]. По словам Гейла Шихи, по достижении 35-летнего возраста человек оказывается «на перепутье», когда жизненный путь пройден наполовину, человек видит его окончание [2].

Безусловно, кризис является переходным периодом, процессом, в рамках которого протекают последовательные изменения (внешние и внутренние). Для кризиса среднего возраста характерна возможность пересмотра всей своей жизни, переосмысление ориентиров, выступавших ранее в качестве критериев оценки собственной личности. Кризис среднего возраста – это также период пересмотра своих личностных ценностей и того фундамента, на котором эти ценности стоят. При этом не исключено, что набор ценностей останется неизменным, в нём останутся и работа, и семья, и какие-то духовные или материальные ценности, но обоснование их претерпит значительные изменения.

К середине жизни приходит осознание того, что действительность человека не соответствует его целям жизни и мечтам. Возникает чувство близкого конца, «пройденного экватора», быстро убывающего времени, наступает период тотальной переоценки всей жизни всего сделанного и несделанного. В человеке созревает потребность понимания смысла своего бытия, его обоснования при помощи собственных, а не привнесённых ценностей. Поиск и принятие собственного индивидуального смысла жизни, вот основной запрос кризиса среднего возраста.

Переживание кризиса среднего возраста женщинами имеет ряд своих особенностей. Следует сказать, что женщины и мужчины способны по-разному воспринимать такое понятие, как «средний возраст». В случае с женщинами наступление критического возрастного момента может происходить уже в 35 лет, а не в 40-45 лет. Такая возрастная разница между полами обусловлена тем, что женский и мужской организм имеют биологические различия, т.е. и сформированные ввиду этого социальные нормы [4].

Во-первых, мужчина, в сравнении с женщиной, обладает гораздо более длительным репродуктивным возрастом. Замужество и рождение первенца необходимы до достижения 30-летнего возраста, а планирование второго – до 40-летнего. В случае мужчин отсутствует физиологическая обусловленность таких рамок, для них характерно отсутствие привязанности к социальным нормам.

Во-вторых, уровень тревоги у женщин от потери внешней привлекательности и неприятие изменений, связанных с возрастом, которые отражаются на теле, гораздо выше. Красота, привлекательность, молодость могут начать увядать у женщины в 30-35 лет. В случае мужчин возможен обратный сценарий: они могут почувствовать, что их привлекательность, мужественность и мужская сила находятся на пике.

В-третьих, в течение нескольких последних десятилетий социальная роль женщины подверглась серьезным трансформациям, как и ее качественные статусы. Когда для женщины важно иметь и семью, и реализовать себя в профессии, то оценивание происходит по двум параметрам и характеризуется большей строгостью, поскольку крайне сложно быть и хорошей женой-матерью, и ценным специалистом. Так, женщины в этом случае ставят перед собой слишком высокую планку, в связи с чем кризис среднего возраста переживается очень болезненно и глубоко [1]. В случае профессиональной нереализованности у женщины назревает глубокая внутренняя неудовлетворенность, которая не может быть восполнена семьей, при этом желание иметь ребенка у женщины, не имеющей детей ввиду ориентации на карьеру – также причина мощного внутреннего конфликта.

Течение кризиса среднего возраста зачастую сопровождается широким спектром негативных состояний: депрессией, физической и психологической усталостью, ощущением внутренней опустошенности, самоуничижительными мыслями и поступками, притуплением всех желаний, ощущением тотального

одиночества, появлением психосоматических заболеваний, тревогой, ожиданием смерти [4].

Что касается наиболее ярких проявлений кризиса среднего возраста именно у женщин [5], специалисты отмечают также резкие смены настроения – бурная энергичная деятельность вдруг обрывается и переходит в сомнения и разочарование; стремление к омоложению – появление тяги к молодёжному стилю в одежде, макияже, развлечениях, что находит отражение и в изменившихся вкусах; раздражительность и неудовлетворённость всем – работой, семьёй, близкими людьми; возможный разрыв отношений с партнером, беспорядочные отношениями или уход к более «выгодному» мужчине в поисках стабильности и умиротворения; тревогу от потери внешней привлекательности – это часто приводит к изменениям сексуальной активности и предпочтений; появление тяги к алкоголю.

В целом, проживая кризис среднего возраста, человек нередко сталкивается с ощущением крушения иллюзий, разочарования в жизни, в определенных людях, ранее идеализированных, чувствует, что почва ушла из-под ног, что дальше жизни не будет, все кончено. Учитывая перечисленные негативные состояния, как отмечает Б.С. Братусь [3], кризис среднего возраста способен вызывать регресс, замедлять, а порой и останавливать развитие личности [7].

Хотя период кризиса является определенным препятствием в продвижении по жизненному пути и развитию, он же является «пропуском» к новым возможностям, стимулирует познание самого себя, раскрепощает внутренний потенциал человека. При кризисе середины жизни человек не удовлетворен настоящим и переоценивает прошлое, хотя одновременно он сталкивается с новыми возможностями в следовании за индивидуальными мечтами и выборе нового направления, куда он может прилагать свои усилия.

Наличие качественных позитивных сдвигов в человеческой психике представляет собой, считал Л.С. Выготский, неотъемлемый элемент возрастного



кризиса. Личность оказывается на новой ступени развития, что и является итогом кризиса. Указанный автор считал, что при возрастном кризисе структура личности индивида подвергается целостному изменению, появление которого является обязательным, когда один жизненный период приходит на смену другому [6].

Психологи экзистенциально-гуманистического направлений, такие как К. Юнг, Р. Асаджиоли, А. Маслоу в своих работах характеризуют кризис, как органическую часть процесса развития личности. Кризис они понимают, как эффективный стимулятор более духовного осознания жития [8]. Путь к более полной, насыщенной жизни пролегает через пугающе трудное состояние кризиса, обладающего колоссальным целительным и эволюционным потенциалом.

Подобные положительные результаты разрешения кризиса среднего возраста, в том числе у женщин, возможны при наличии рефлексии, нацеленной на то, чтобы осознать и осмыслить явления и факты жизненного пути. Одна из наиболее острых тем для человека выражена потребностью в том, чтобы осмыслить свое существование. Если индивид решил задачу по поводу смысла жизни успешно, он становится обладателем успешной жизни, поскольку определился с целью и путями ее реализации. Если же ответ на данный вопрос не отыскивается, человек может столкнуться с экзистенциальным кризисом. Последний является состоянием, характеризуемым глубоким дискомфортом, тревожностью индивида, появление которых возникает при постановке вопроса относительно смысла бытия.

Осмысленность – это потенциальный ресурс, за счет которого можно обеспечить социальное, личностное и физическое развитие. Способность к осмыслению жизненного пути и жизненного опыта служит более успешной адаптивной способности в отношении различных изменений в жизни - социального, физического или личностного порядка, а также регулированию баланса между всеми жизненными сферами [8].

Для оказания женщинам психологической помощи во время проживания ими кризиса среднего возраста необходимо дополнительное понимание не только механизмов протекания кризиса, но и взаимосвязи его успешного разрешения с осмысленностью жизни. Чем выше развит у женщины навык эффективного самоанализа, тем более четкие жизненные цели она имеет, чем более глубоко проживает текущий момент и удовлетворена прошлым опытом, чем больше женщина уверена, что способна влиять на свою жизнь. Изучение осмысленности, а также рефлексии и эмпатии в плане подробнейшего понимания структуры и механизма этих качеств с точки зрения их влияния на протекание кризиса среднего возраста может лечь в основу программы группового коучинга по повышению осмысленности жизни у женщин в период прохождения возрастного кризиса 40-45 лет.

### СПИСОК ЛИТЕРАТУРЫ:

- Акимова М.К., Гуревич К.М. Психологическая диагностика: учеб. для вузов. СПб.: Питер, 2006. 652 с.
- Ариес Ф. Возрасты жизни // Философия и методология истории. М.: Прогресс, 1977, С. 216—244.
- Братусь Б.С. Аномалии личности. М.: Мысль, 1988. 304 с.
- Василюк Ф.Е. Психология переживания (анализ преодоления критических ситуаций). М.: Издательство московского университета, 1984. 200 с.
- Логинова Н.А. Развитие личности и ее жизненный путь // Принцип развития в психологии. М.: Наука, 1978, С. 156—172.
- Мухина В.С. Возрастная психология. М.: Академия, 1997. 431 с.
- Штейнберг В. Э., Вахидова Л. В., Габитова Э. М. Анализ профессионально-образовательной проблематики при обосновании компетенций специалиста производственного кластера. Образование и наука. 2019; 21(1): 59-81. <https://doi.org/10.17853/1994-5639-2019-1-59-81>
- Эриксон Э. Идентичность: юность и кризис. М., 1996. 340 с.

**Borodina Y.V.**

Master's student at the Department of Psychology

Moscow Institute of Psychoanalysis

(Moscow, Russia)

**Vakhidova L.V.**

candidate of pedagogical sciences, associate professor

Department of Professional and Social Education

Bashkir State Pedagogical University

(Ufa, Russia)

**INCREASING THE MEANINGFULNESS OF LIFE  
WOMEN DURING THE PERIOD OF PASSING  
AGE CRISIS 40-45 YEARS**

***Abstract:** the work is devoted to various aspects of the midlife crisis, the forms of crisis manifestation characteristic of women and the peculiarities of its residence are considered. Attention is paid to the role of meaningfulness in life in successfully resolving the midlife crisis in women, and the importance of studying the meaningfulness of life for creating programs of effective psychological assistance for women during the midlife crisis is emphasized.*

***Keywords:** midlife crisis, meaningfulness, reflection, age crisis, meaning of life.*

УДК 1

**Саримсакова Г.М.**

Узбекский государственный университет мировых языков  
(г. Ташкент, Узбекистан)

**Суюнов Э.**

Узбекский государственный университет мировых языков  
(г. Ташкент, Узбекистан)

## **РАЗВИТИЕ ИННОВАЦИОННОГО ПОТЕНЦИАЛА МОЛОДЕЖИ**

*Аннотация:* в статье рассматривается развитие инновационного потенциала молодежи.

*Ключевые слова:* потенциал молодежи, образование, развитие.

Понятие слова «развитие» – это своего рода процесс поступательных изменений, которые связаны с обновлением системы, с ее внутренним структурным и функциональным изменением, превращением в нечто иное, новое. Слово «развитие» тесно связано со словами «молодежь» и «инновация». Причиной этому служит то, что и молодежь, и инновация никогда не перестанут развиваться, они непрерывно прогрессируют, пока продолжается жизнь на нашей планете. И этот факт доказывает, что вышеуказанные три слова – «развитие», «молодежь» и «инновация» – являются своеобразными тождественными синонимами. Молодежь – это большая социальная группа, состоящая из лиц от 16 до 25 лет.

С психологической точки зрения молодостью является период формирования самосознания, устойчивой системы ценностей, а также социального статуса. Молодежь представляет самую ценную часть общества. Ценность молодого поколения заключается в том, что его представители, как

правило, обладают повышенной целеустремленностью, способностью усваивать большие объемы информации, оригинальностью и критичностью мышления.

Говоря о понятии слова «инновация», следует отметить, что латинское слово *innovation* (обновление, улучшение) является основой *innovation* (инновация), в переводе на русский язык «нововведение, новшество». Термин «инновация» ассоциируется, прежде всего, с внесением нового, внедрением последних достижений науки и техники в производство и все другие сферы жизни людей, оно очень многогранно и сложно поддается жесткой интерпретации.

Инновация – это новшество, которое является конечным, ранее нигде не применимым продуктом творческой деятельности человека. При этом необходимо отметить, что инновационный продукт может затронуть любые сектора экономики, поскольку главное его предназначение – это улучшение или усовершенствование качества жизни населения. То есть основным требованием, которое предъявляется к инновационному изобретению, является полная оригинальность воплощенной идеи, с дальнейшей ее реализацией в совершенно новых продуктах или технологических процессах.

Все вышеуказанные сведения приводят к определению того, что одним из самых основных источников формирования молодых стран в их градации являются технологические инновации. Технология – это комплекс организованных мер, операций и приемов, направленных на изготовление, обслуживание, ремонт изделия с номинальным качеством и оптимальными затратами. Учитывая все эти факторы, для выполнения задачи развития инновационного потенциала молодежи необходимо рассмотреть следующую теоретическую основу: развитие инновационного потенциала молодежи равно непрерывному развитию государства. Молодежь является социально демографической группой, вырабатывающей социальные ориентиры, на которые в ближайшей перспективе будет опираться общество. Современные исследователи наделяют молодое поколение такими важными для сферы

инновации качествами, как динамичность (активность), предприимчивость, инициативность, подчеркивая первостепенную необходимость развития и внедрения инновационного потенциала молодого поколения на благо развития государства .

Условия, предназначенные для мотивирования молодых людей к инновационной деятельности и повышения инновационного потенциала молодежи, приводят безусловно к показателям оценки результативности инновационной деятельности молодого поколения как фактора экономического роста и источника социально экономических изменений, на основании которых выстраиваются новые модели поведения молодежи в науке, создаются устойчивые отношения и структуры, направленные на совершенствование социально-экономической ситуации на конкретной территории. Такого рода условия можно преобразовать в следующих образцовых задачах, которые повышают эффективность возможности усовершенствования инновационного потенциала у молодежи той или иной страны: – создать все необходимые технологические условия для ведущих молодых соискателей к вступлению в инновационную деятельность; – при созданных условиях безраздельно внедрить концепцию инновационной градации в интересах молодого поколения; – обеспечивать регулярный контроль, доказывающий своей прозрачностью заметное освоение создаваемых условий у молодежи; – способствовать возникновению прочной и неизменной мотивации у молодежи на рост эффективной жизнеспособности, а также призывать и другие поколения к данной системе развития. Только при этих созданных условиях и лишь после выполнения вышеперечисленных задач можно обеспечить успех основного приоритета, сконцентрированного на развитие страны.

В целом, возможности развития инновационного потенциала молодежи весьма необходимая задача для реализации, ибо под ее основой лежит только лишь глобализация всех необходимых обстоятельств, ведущих на встречу великого будущего жителей всего мира.



### СПИСОК ЛИТЕРАТУРЫ:

Инновационный потенциал новых поколений и молодежная политика на современном этапе развития общества. Б.А. Варламов М-2003.

Инновационный потенциал: современное состояние и перспективы развития Матвейкин В. Г., Дворецкий С.И. м-2007.

Многоуровневая модель инновационного потенциала профессионала и подходы к ее операционализации Н.А. Батурин, Т.Д. Ким, А.С. Науменко. М-2010.

**Sarimsakova G.M.**

Uzbek State University of World Languages  
(Tashkent, Uzbekistan)

**Suyunov E.**

Uzbek State University of World Languages  
(Tashkent, Uzbekistan)

### DEVELOPMENT OF INNOVATIVE POTENTIAL OF YOUTH

*Abstract: the article examines the development of the innovative potential of youth.*

*Keywords: youth potential, education, development.*

УДК 1

**Сурхаева А.В.**

студент

Северо-Осетинская государственная медицинская академия  
(г. Владикавказ)

## **РЕАЛИЗАЦИЯ НАЦИОНАЛЬНОГО ПРОЕКТА «ДЕМОГРАФИЯ» В РСО-АЛАНИИ**

***Аннотация:** актуальность данной темы обуславливается сложной демографической ситуацией в стране. Изменение демографической ситуации возможно благодаря проведению эффективной государственной политики. Политика государства, направленная на решение демографических проблем, многообразна. Она включает демографическую, миграционную, жилищную, налоговую, экономическую политику. В ее состав входит государственная политика в сфере здравоохранения, образования, физической культуры и спорта. В статье рассматривается взаимосвязь демографической, социальной политики на основе решения проблем социальной поддержки. В нашей стране, а именно в РСО-Алании очень активно началась реализация нацпроектов. Особенно: одна из них демография.*

***Ключевые слова:** реализация, численность населения, демография, здоровый образ жизни, естественный прирост населения.*

Первая из 5 целей национального развития - обеспечить устойчивый естественный рост численности населения РСО-Алании. На совещании Председатель правительства напомнил, что национальные проекты по демографии и здравоохранению – самые важные для наших людей, так как их россияне моментально ощущают. Это проблема получить качественную медицинскую помощь. Демографический маневр одновременного снижения смертности и стимулирования рождаемости может снизить уровень табакокурения и потребления алкоголя, сберегая 300 тысяч жизней ежегодно, и

обеспечить рост доходов бюджета. Начнем с национального проекта «Демография». Тема понятная и ее надо исполнять. В Северной Осетии в 2019 году успешно начали реализовать национальные проекты «Здравоохранение». Улучшились мероприятия по улучшению медицинского обслуживания нашего населения. У нас уже в республике нацпроекту уделяется особое внимание, и есть реальные результаты. В 90 годах страна наша пережила демографическую яму, но 2000-х положение стало меняться. Страна начала из нее выбираться, в числе которых и наша республика. Теперь движение продолжает двигаться в положительную сторону, и у нас в республике появились реальные результаты.

Вторая: Прогнозы Росстата и расчеты экспертов показывают, что при целевых ориентирах национального проекта «Демография» и действующих мерах обеспечить естественный прирост к 2024 году крайне сложно, а устойчивость результата невозможно. Для достижения устойчивого естественного прироста необходимо к 2024 году не только повысить ожидаемую продолжительность жизни (ОПЖ) до 78 лет, но и повысить суммарный коэффициент рождаемости (СКР) до 1,95–2,05 ребенка на женщину. Целевой показатель национального проекта «Демография» СКР = 1,7 должен быть достигнут раньше—к 2020–2021 гг

Многое еще можно сделать для выполнения важной программы, стимулирования рождения детей. Наша республика должна построить новые детские сады для того, чтобы до конца 2024 года не было очередей в дошкольные учреждения. Министр труда и социальной защиты РФ Максим Топилин отметил, что:

- В рамках национальных проектов республика получает большие финансовые средства, которые нам необходимо не просто освоить, а использовать так, чтобы они приносили благо жителям республики.

Есть значительные положительные мероприятия - это детские сады, финансовая поддержка семей при рождении ребенка. За счет средств республиканского бюджета производится финансирование детских пособий.

При рождении троих детей одновременно в нашей республике из республиканского бюджета предусмотрена выплата субсидий, необходимых для улучшения жилищных условий. Даже такой универсальный инструмент, как материнский семейный капитал, имеет различную ценовую стоимость в зависимости от стоимости жилья в регионе, наличия образовательных организаций.

Третья: «Содействия занятости женщин - доступность дошкольного образования». Социальная значимость этого проекта заключается в том, что действительно мамы, которые имеют на руках детей до 3 лет и не могут выйти на работу, это естественно влечет за собой социальную напряженность, обеспечение собственного благополучия семьи. То есть, когда ребенок пойдет в детский сад, мама может устроиться на работу. Эти условия успешно должны реализоваться в реальности. Для этого в республике активно возводят детские сады, пристраиваются к детским садам. Они рассчитаны на детей от 1,5 до 3 лет, так как самая большая очередь приходится к этой группе детей. Ситуация с детскими садами резко изменилась в положительную сторону. Был сложный вопрос по поводу очередей в детские сады для детей в возрасте от 3 до 7 лет, и для детей до 3-х лет, то есть в ясли. В целом создание дополнительных мест в дошкольных учреждениях по РСО-Алания в рамках национального проекта, решается.

Четвертая: «Старшее поколение» В 2019 году Северная Осетия приобрели автомашины для доставки в медицинские учреждения и для прохождения диспансеризации граждан старше 65 лет, проживающих в сельских районах республики. Северная Осетия взяла на себя обязательства ежегодного переобучения граждан предпенсионного возраста. Осуществляется значительная информационная работа с целью пропаганды здорового образа жизни и отказа от вредных привычек - проведены значительное количество бесед, лекций и акций.

Пятое: Национальный проект «Демография» затрагивает очень много вопросов «Укрепление общественного здоровья» и «Спорт - норма жизни». В

нашей республике проекты реализуются очень активно. Речь идет о создании спортивных сооружений для людей различного возраста. Главная цель нашей республики - увеличить продолжительность здоровой жизни, снизить смертность нашего населения, увеличить число граждан, которые ведут здоровый образ жизни. И сделать это нужно в ближайшие 5 лет. Для нашего региона и общества - это важный вопрос. В 2019 году было приобретено оборудование для физкультурно-оздоровительного комплекса открытого типа в Моздоке. Очень сильно развито для молодежи участие для сдачи норм ГТО. Спорт не только для нашей республики становится модным, но для большинства молодых россиян, которые систематически занимаются физкультурой и спортом, а вот среди людей среднего и пожилого возраста доля ниже. Показатель должен еще увеличиться благодаря федеральному проекту «Спорт – норма жизни». Спортивные объекты для профессионалов и любителей, клубы для детей и придомовые площадки должны сделать здоровый образ жизни так интересным, так и доступным. У нас в республике, благодаря нацпроекту, построены придомовые площадки. До 2024 года в России будет построено большое количество новых стадионов, катков и бассейнов. Новые спортивные комплексы появятся по всей России в рамках федерального проекта «Спорт – норма жизни». Футбольные поля, катки, физкультурно-оздоровительные центры создадут новое качество занятий физической культурой. Доля физически активных детей и молодежи увеличивается каждый год. Россияне среднего возраста регулярно занимаются спортом, а россияне старшего возраста больше занимаются физическим трудом.

Во Владикавказе в следующем году откроют тренировочный центр по спортивной борьбе на 400 мест. В нем будут предусмотрены универсальный спортивный зал, два помещения для борьбы на втором этаже, тренажерный зал и зал для кроссфита.

Успешность по важнейшим направлениям зависит больше всего от ответственной позиции каждого представителя государственной власти и

общественных организаций. Это работа с молодежью, борьба с коррупцией, социальная защита незащищенных групп населения, к которому относиться безработица. Надо рассчитывать на активную работу прежде всего с молодежью, чтобы искоренить наркоманию.

Подводя итог, отметим, что одна из первых целей национального развития Демография - обеспечить устойчивый естественный рост численности населения Российской Федерации и Республики, повышения ожидаемой продолжительности жизни, реальных доходов населения, снижения уровня бедности, улучшения жилищных условий семей. Это главная цель национального развития, основной показатель эффективности всей социально-экономической политики России и нашей республики. Ключевые цели нацпроекта - увеличение ожидаемой продолжительности здоровой жизни, увеличение суммарного коэффициента рождаемости, увеличение доли граждан, ведущих здоровый образ жизни и граждан, систематически занимающихся физической культурой и спортом.

К 2024 году в республике планируют достичь естественного прироста населения и повысить продолжительность жизни более 80 лет. Республика должна прийти к росту рождаемости и снижению смертности.

### **СПИСОК ЛИТЕРАТУРЫ:**

Постановление Правительства Республики Северная Осетия - Алания от 29 октября 2019 года №359

Правительство России официальный сайт <http://government.ru/info/35559/>

Министерство труда и социального развития Республики Северная Осетия-Алания официальный сайт



**Surkhaeva A.V.**

student

North Ossetian State Medical Academy

(Vladikavkaz)

**IMPLEMENTATION OF THE NATIONAL PROJECT  
«DEMOGRAPHY» IN ALANIA**

***Abstract:** the relevance of this topic is due to the complex demographic situation in the country. Changing the demographic situation is possible thanks to the implementation of an effective government policy. State policy aimed at solving demographic problems is diverse. It includes demographic, migration, housing, tax and economic policies. It includes state policy in the field of health care, education, physical culture and sports. The article examines the relationship between demographic and social policy based on solving the problems of social support. In our country, namely in the Republic of North Ossetia-Alania, the implementation of national projects has begun very actively. Especially: one of them is demography.*

***Keywords:** implementation, population size, demography, healthy lifestyle, natural population growth.*

**УДК 1**

**Тарасова М.В.**

к.ф.н., преподаватель

ОГАПОУ «Яковлевский педагогический колледж»

(г. Строитель, Россия)

**Безрукая А.Н.**

к.ф.н., преподаватель

ОГАПОУ «Яковлевский педагогический колледж»

(г. Строитель, Россия)

**Постникова С.Н.**

преподаватель

ОГАПОУ «Яковлевский педагогический колледж»

(г. Строитель, Россия)

**ПРИМЕНЕНИЕ ИНФОРМАЦИОННЫХ ТЕХНОЛОГИЙ  
В ОБРАЗОВАТЕЛЬНОМ ПРОЦЕССЕ В КАЧЕСТВЕ  
ОДНОГО ИЗ СРЕДСТВ МЕТОДИЧЕСКОГО ОБЕСПЕЧЕНИЯ**

***Аннотация:** реализация принципов открытого образования приводит к качественным изменениям во всех элементах педагогической системы, включая характер самого знания, формы и методы организации образования, роль преподавателей и учащихся в учебном процессе.*

***Ключевые слова:** непрерывное, открытое образование, оптимизация современного образования.*

Современные подходы к педагогическому образованию предусматривают необходимость учитывать требования мировой образовательной системы, в том числе и повышение научно-исследовательского

уровня специалиста в области образования. Основным механизмом решения такой задачи, отражающим возрастающую наукоёмкость современного образования, является включение субъектов образовательного процесса всех уровней в научно-исследовательскую деятельность и реализация в этой среде комплексного научного сопровождения [1].

Научное сопровождение может быть рассмотрено как система, раскрывающая целостное взаимодействие научно-методического, информационного и организационно-управленческого компонентов, при этом ценностно-смысловое назначение и содержание каждого вида научного сопровождения определяют личностные приоритеты.

Важным условием создания системы открытого образования является построение единого образовательного информационного пространства. Построение единого образовательного информационного пространства создает условия для распространения образовательных ресурсов, реализации образовательных программ различных уровней, позволяет активизировать не только прямые, но и опосредованные контакты между педагогами, распространение передовых инновационных методик в регионе и в России в целом [2].

Успешное технологическое и техническое обеспечение информатизации образования актуализирует проблему электронного контента, наличие которого позволяет оптимизировать образовательный процесс.

Свою лепту в развитие информационной поддержки современного образования вносит и педагогический коллектив нашего колледжа. Преподавателями создаются современные электронные учебно-методические комплексы, направленные на обеспечение непрерывного образовательного процесса.

Электронные ресурсы, используемые в работе можно представить в следующей классификации:

1) программно-методические электронные ресурсы (учебные планы образовательных учреждений всех уровней, рабочие программы учебных дисциплин в соответствии с учебными планами);

2) учебно-методические электронные ресурсы (методические указания, методические пособия, методические рекомендации для изучения отдельного курса, руководства по выполнению проектных работ, тематические планы, планы проведения отдельных уроков, изучения отдельных тем, сценарии организации образовательных мероприятий);

3) обучающие электронные ресурсы (электронные текстовые учебники, электронные учебные пособия);

4) вспомогательные электронные ресурсы (сборники документов и материалов, хрестоматии, книги для чтения, энциклопедии, справочники, аннотированные указатели научной и учебной литературы, научные публикации педагогов, материалы конференций, сценарии развлекательных и воспитательных мероприятий);

5) контролирующие электронные ресурсы (тестирующие программы, банки контрольных вопросов и заданий по учебным дисциплинам, банки тем рефератов, проектных работ).

6) электронные ресурсы, созданные учащимися (оцифрованные фотографии рисунков и поделок, интернет-проекты и компьютерные программы, созданные студентами);

7) информационные электронные ресурсы (общие информативные материалы об образовательных учреждениях всех уровней, информация об образовательных проектах, реализуемых в регионе) [2].

Основываясь на вышесказанном, мы не можем не согласиться с тем, что создание образовательных порталов – один из эффективных способов построения единого образовательного информационного пространства как в рамках одного учебного учреждения, так и в рамках всего образовательного процесса России.

---

## СПИСОК ЛИТЕРАТУРЫ:

Богословский В.И. Научное сопровождение образовательного процесса в педагогическом университете: методологические характеристики. – СПб., 2000. – 142 с.

Демкин В.П., Можаяева Г.В. Учебно-методическое обеспечение образовательных программ на основе информационных технологий // Открытое и дистанционное образование. – 2003. – №2 (10). – С. 5-8.

**Tarasova M.V.**

Yakovlevsky Pedagogical College  
(Stroitel, Russia)

**Bezrukaya A.N.**

Yakovlevsky Pedagogical College  
(Stroitel, Russia)

**Postnikova S.N.**

Yakovlevsky Pedagogical College  
(Stroitel, Russia)

## **APPLICATION OF INFORMATION TECHNOLOGIES IN THE EDUCATIONAL PROCESS IN QUALITY ONE OF THE MEANS OF METHODOLOGICAL SUPPORT**

***Abstract:** the implementation of the principles of open education leads to qualitative changes in all elements of the pedagogical system, including the nature of knowledge itself, forms and methods of organizing education, the role of teachers and students in the educational process.*

***Keywords:** lifelong, open education, modern education.*

**УДК 159**

**Тетерятникова Т.В.**

студентка 4 курса  
направления подготовки  
37.03.01 Психология  
«КФУ им. В.И. Вернадского»  
(г. Симферополь, Россия)

**Научный руководитель:**

**Бородина И.И.**

старший преподаватель кафедры общей  
психологии и психофизиологии  
«КФУ им. В.И. Вернадского»  
(г. Симферополь, Россия)

## **ТЕОРЕТИЧЕСКИЕ ОСНОВЫ ИЗУЧЕНИЯ ВООБРАЖЕНИЯ ПОДРОСТКОВ**

*Аннотация:* в данной статье раскрыта сущность понятия воображения и творческая деятельность, а также рассмотрены особенности воображения подростков.

*Ключевые слова:* воображение, творчество, подростки, подростковый возраст

Введение. Изучение феноменологии, ключевых особенностей и закономерностей развития процесса воображения в подростковом возрасте, занимает особое место в системе научно-психологического знания. Промежуточный этап между детством и взрослостью, играет важную роль в развитии и становлении личности. Воображение помогает подростку преодолевать трудности, искать необычные решения проблем, генерировать



новые идеи. Оно подталкивает его к развитию способностей и навыков человека, делает подростка более значимым, уникальным.

В этом возрасте осуществляются как физиологические, так психологические изменения. Особенно данный период характерен самовыражением и саморазвитием, реализацией творческого потенциала.

В современном мире человечество сталкивается с различными быстроизменяющимися и развивающимися тенденциями, с жесткой конкуренцией, и поэтому нуждается в нестандартном мышлении. Таким образом, мы сталкиваемся с необходимостью развития творческого мышления и воображения к началу профильного обучения подростков.

Анализ последних исследований и публикаций: изучению посвящены труды Б. Г. Мещерякова, В. П. Зинченко [1], Л. С. Выготского [2],[3], Р.С. Немова [4], С.Л. Рубинштейна [5], Л.Ю. Субботиной [6]. Однако многие вопросы нуждаются в более детальном и глубоком исследовании.

«Под воображением в самом широком смысле слова иногда понимают всякий процесс, протекающий в образах. В таком случае память, воспроизводящая образы прежде воспринятого, представляется «лишь одним из видов воображения» (Ф. Кейра, А. Селли, П. П. Блонский и др.). Исходя из этого, приходят к различению репродуктивного и творческого воображения и отождествлению первого с памятью» [5].

Так, выдающийся психолог Л.С. Выготский трактовал творческую деятельность как деятельность человека, которая создает нечто новое: «Всякая такая деятельность человека, результатом которой является не воспроизведение бывших в его опыте впечатлений и действий, а создание новых образов или действий, и будет принадлежать к роду творческого поведения» [3].

Л. С. Выготский отмечает, что именно творческая деятельность позволяет человеку не только созидать своё настоящее, но и видоизменять его. Творческую деятельность, являющуюся частью способностью нашего мозга в психологии, называют воображением или фантазией. В обычной жизни под воображением и

фантазией подразумевают нечто нереальное, несуществующее. Однако Л.С. Выготский отмечал, что на деле воображение как основа творческой деятельности одинаково проявляется во всех сферах культурной жизни, делая возможным художественное, научное и техническое творчество. [3]. Поэтому весь мир культуры, т.е. всё что создал человек есть продукт воображения.

Большой психологический словарь даёт следующее определение воображению: «Воображение (фантазия) (англ. imagination) – универсальная человеческая способность к построению новых целостных образов действительности путем переработки содержания сложившегося практического, чувственного, интеллектуального и эмоционально-смыслового опыта. Воображение – это способ овладения человеком сферой возможного будущего, придающий его деятельности целеполагающий и проектный характер, благодаря чему он выделился из «царства» животных. Будучи психологической основой творчества, воображение обеспечивает как историческое создание форм культуры, так и их освоение в онтогенезе» [1].

Человек в своём сознании создаёт образ, которого пока нет в реальности, опираясь на преобразование прошлого опыта. Таким образом, процесс создания новых психических образов есть воображение. Суть воображения состоит в процессе создания новых психических образов.

В своих исследованиях Л.С. Выготский отмечает, что творческие процессы обнаруживаются ещё в раннем детстве. Исходя из этого одним из очень важных вопросов в детской психологии и педагогике стаёт вопрос о творчестве и его развитии у детей.

Однако следует отметить, что воображение всегда строится из материалов, данных нам действительностью, затем комбинируя и создавая всё новые элементы.

Исходя из этого мы можем сделать вывод, что воображение напрямую зависит от богатства и разнообразия предыдущего опыта человека. Это объясняет тот факт, что воображение подростка не так сложно и богато, как у

взрослого, однако, ему значительно уступает воображение ребенка. В этом заключается необходимость для детской психологии расширять опыт ребёнка, создавать достаточно оснований для его творческой деятельности [2].

Благодаря данному психическому процессу, подростку легче совладать с внешними и внутренними трудностями, он начинает искать необычные варианты их преодоления, снижает уровень воздействия стрессоров, смягчает воздействие на него психоэмоционального напряжения. С помощью воображения, он может представлять, прогнозировать свое будущее.

В подростковом возрасте воображение претерпевает изменения, по сравнению с предыдущими периодами развития. По Л.С. Выготскому, в данном возрастном промежутке происходит перелом или свертывание детской фантазии, падает интерес к сказкам, фантастическим рассказами, рисованию. Однако, начинают развиваться совершенно новые формы воображения. Роль значимых субъективных переживаний отражается на творческой активности подростков, вовлекая их в литературную деятельность [3].

Л.Ю. Субботина отмечает, что воображение протекает через несколько фаз, имеющих отношение к рассудочной деятельности. Первый этап затрагивает промежуток с рождения до 15 лет, после него развивается следующий этап, который характеризуется более ускоренным развитием рассудочной деятельности [6].

Следует отметить тесную взаимосвязь воображения с реальностью. Такая связь возможна только благодаря чужому или социальному опыту. Опираясь на прошлый чужой опыт, мы получаем результат, в котором воображение совпадает с действительностью. В таком случае воображение играет роль в формировании и развитии человека, становится средством развития опыта.

Исходя из вышесказанного воображения является неотъемлемым условием любой умственной деятельности. Из этого вытекает двойственная зависимость воображения и опыта.

Говоря о воображении выделяют четыре вида: активное, пассивное, продуктивное и репродуктивное. Пользуясь активным воображением человек при собственном желании, способен произвольно создавать и воспроизводить у себя соответствующие образы. Образы пассивного воображения появляются абсолютно спонтанно, произвольно, без желания человека. Продуктивное воображение способствует сознательному конструированию человеком действительности. Действительность при этом не просто механически копируется или воссоздается, а творчески видоизменяется. В репродуктивном воображении ставится задача воспроизвести реальность в том виде, какова она есть, хотя здесь также присутствуют элементы фантазии, в таком случае воображение предстает больше как память или восприятие, чем творчество.

В качестве основных разновидностей данного психического процесса также необходимо выделить грезы, сновидения, галлюцинации и мечты. В работе «Общие основы психологии» Р.С. Немов определяет сновидения к разряду пассивных и произвольных форм воображения. Он описывает этот психический процесс как способ реагирования душ на действующие во сне раздражители. Действительное их значение в человеческой жизни еще не установлена, что представляет интерес ученого. Несмотря на это известно, что в сновидениях человека находят выражение и удовлетворение многие жизненно необходимые потребности, реализация которых затруднена или невозможна в реальном мире из-за ряда причин.

Галлюцинациями называют фантастические видения, которые фактически никак не связаны реальностью, окружающей человека. Они появляются вследствие различных нарушений психики или работы организма. Более того, они сопутствуют многим встречающимся болезненным состояниям.

Грезы и мечты имеют сходные характеристики. Грезы, по сравнению с галлюцинаций – это вполне нормальное психическое состояние, характерное для обычного психически здорового человека. Они представляют собой фантазию, связанную с желанием, в подавляющем большинстве случаев – с

идеализируемым будущим. Мечта от грезы отличается тем, что она является более реалистичной, достижимой, и в значительной мере связана с действительностью, т.е. достаточно осуществима. Мечты и грезы у человека занимают значительную часть времени, особенно сильно это проявляется в период юности [4]. Для многих людей мечты характеризуются приятными мыслями о будущем. Однако у некоторых встречаются и тревожные видения, порождающие чувство беспокойства, вины, агрессивности.

Использование человеком воображения является следствием работы креативного мышления.

Особенно сильно с креативностью связаны активное, творческое воображение, способствующее созданию новых и оригинальных идей, неординарных решений.

Активным является воображение как уникальная способность, помогающая человеку в создании представлений, признаков и образов, реализуемых в оригинальных и ценных продуктах деятельности.

Существует 5 основных разновидностей креативности:

1. Вербальная (распространяется вербально, с использованием слов, предложений, текстов);
2. Невербальная (передается с помощью образов: рисунков, предметов и др.);
3. Семантическая (позволяет человеку искать новые смыслы);
4. Личностная (творческое отношение к жизни, нестандартность поведения);
5. Социальная (проявляется во взаимодействии с окружающими людьми).

Воображение даёт человеку возможность представить действительность в образах и позволяет пользоваться ими, регулирует его эмоциональные состояния, участвует в произвольной регуляции познавательных процессов и состояний человека, таких как восприятие, внимание, память, речь, эмоции.

Кроме того, оно способствует формированию внутреннего плана действий, а также обеспечивает планирование и программирование деятельности.

### **СПИСОК ЛИТЕРАТУРЫ:**

Большой психологический словарь / под ред. Б. Г. Мещерякова, В. П. Зинченко. – Изд. 4-е, расш. – М.: АСТ: АСТ МОСКВА; Санкт-Петербург: Прайм-Еврознак, 2009. – 811 с.

Выготский Л. С. Педагогическая психология / Под ред. В. В. Давыдова. – М.: Педагогика, 1991. – 480 с.

Выготский, Л.С. Воображение и творчество в детском возрасте Текст. / Л.С. Выготский -3-е изд. – М.:Просвещение, 1991. 91с.

Немов Р.С. Психология: Учеб.для студ. высш.пед. учеб. заведений: В 3 кн. – 4-е изд. – М.: Гуманит. изд. центр ВЛАДОС, 2003. - Кн. 1: Общие основы психологии. – 688 с.

Рубинштейн, С. Л. - Основы общей психологии – Издательство: Питер, 2002 г., 720 стр.

Субботина Л. Ю. Развитие воображения детей. Популярное пособие для родителей и педагогов.– Ярославль: «Академия развития», 1997. – 240с.

**Teteryatnikova T.V.**

4rd year student,

Psychology

Crimean Federal University

(Simferopol, Russia)

**Scientific adviser:**

**Borodina I.I.**

Senior lecturer of the

Department of General Psychology

and Psychophysiology

Crimean Federal University

(Simferopol, Russia)

**THE THEORETICAL BASIS  
OF IMAGING STUDIES IN ADOLESCENTS**

***Abstract:** this article reveals the essence of the concept of imagination and creative activity, as well as the features of the imagination of adolescents.*

***Keywords:** imagination, creative, teenagers, adolescence*



**УДК 159**

**Тетерятникова Т.В.**

студентка 4 курса

направления подготовки

37.03.01 Психология

«КФУ им. В.И. Вернадского»

(г. Симферополь, Россия)

**Научный руководитель:**

**Бородина И.И.**

старший преподаватель кафедры общей

психологии и психофизиологии

«КФУ им. В.И. Вернадского»

(г. Симферополь, Россия)

## **ТЕОРЕТИЧЕСКИЕ ОСНОВЫ ИЗУЧЕНИЯ ЛИЧНОСТНОЙ КРЕАТИВНОСТИ ПОДРОСТКОВ**

*Аннотация:* в данной статье раскрыта сущность понятия личностная креативность, описываются основные ее проявления и закономерности, характерные для подростков.

*Ключевые слова:* личностная креативность, творчество подростки, подростковый возраст.

Введение. Современные реалии постоянно требуют от человека нестандартного, особого подхода к разрешению возникающих проблем. В связи с этим, одним из требований, предъявляемых к современной науке, является формирование креативной, творческой личности, способной к самостоятельной адаптации. Креативность помогает самосовершенствоваться, подталкивает к

развитию новых способностей и навыков человека, позволяет находить новые уникальные решения для преодоления проблем. Возникает необходимость поиска новых подходов к психологическим проблемам развития молодого поколения как людей активных, креативных, социально-динамичных.

Анализ последних исследований и публикаций: в работе рассмотрены труды О.Ю. Барабаш [1]; Д.Б.Богоявленской, М.Е. Богоявленская [2]; В. Н. Дружинина[3]; Е. П Ильина [4]; В. М. Коваленко, И.Г. Кочетковой [5], [6]; А.Н. Фоминовой, Т.Л. Шабановой [7]; Е.Е. Подгузовой [8]; Я.А. Пономарёва [9]; Е.Л. Солдатовой[10].

Для того, чтобы составить систематизированное представление о понятиях, отражающих различные грани феномена творчества, творческого процесса и креативности, рассмотрим основные подходы в исследовании проблемы развития креативности и творчества.

Ввиду отсутствия в научной сфере четкой дифференциации феноменологии творчества приводит к тому, что творческой признается любой вид деятельности, кроме узко направленной автоматизированной деятельности [2].

Само понятие творчество имеет двоякую природу и рассматривается как самостоятельная деятельность и как определённый компонент какой-либо деятельности. В качестве творчества может выступать любой элемент деятельности – от постановки проблемы до способа её разрешения.

А.Я. Пономарев определял основой творческого процесса интуитивный механизм, который определяется двойственностью результата деятельности. В таком случае творчество понимается как взаимодействие, механизм которого имеет определённые фазы функционирования. Также Пономарев отмечал, что фазы решения творческих задач в способности действовать в уме детей аналогичны формам поведения у взрослого, умственно развитого человека

Я.А. Пономарёв стал основателем психологии творчества в отечественной науке. Он разработал понимание психологического механизма

творчества как единства интуитивного и логического (рефлексивного). Исследователь выделял четыре фазы решения творческих задач.

1. Фаза произвольного, логического поиска. На данном этапе актуализируются знания, необходимые для решения творческой задачи, однако решение которой не может быть выведено логически из имеющихся предпосылок.

2. Фаза интуитивного решения. Фаза характеризуется несознательным поиском решения проблемы. Необходимость в интуитивном решении возникает в том случае, если в предыдущей фазе логические приёмы были выбраны неадекватные для данной проблемы. При этом решение выглядит как неосознанное и самопроизвольное.

3. Фаза вербализации интуитивного решения. На данном этапе происходит объяснение способа решения и его вербальное оформление. Следует отметить что основой осознание результата служит включение человека в процесс взаимодействия, т.е. коммуникация с другими людьми.

4. Фаза формализации вербализованного решения. Формулируется задача логического оформления способа решения задачи. Данный процесс формализации происходит на осознанном уровне.

В таком случае фазы творческого процесса рассматриваются как уровни организации психологического поведения, сменяя друг друга в ходе решения задачи.

Другой советский психолог В.Н. Дружинин [3] формулирует понятие «интеллектуальный диапазон». Его смысл состоит в том, что индивидуальные достижения, в том числе и творческие, определяются, прежде всего, уровнем общего интеллекта. Высокий интеллект является необходимым условием для творческих достижений, но достигнет ли человек своего творческого предела, зависит от его мотивации и компетентности [8, с.12].

Творческая активность возникает в процессе решении творческих задач. Однако в ходе психологического анализа поведения людей отмечается, что

существует такой тип личности, который использует оригинальные, нестандартные способы решения любых жизненных ситуаций – это тип творческой личности [3].

Главной особенностью творческой личности является креативность. «Креативность – интегративное качество психики человека, которое обеспечивает продуктивные преобразования в деятельности личности, позволяя удовлетворять потребности в исследовательской активности» [3].

Креативная личность обладает целым рядом особенностей. Среди них отмечают:

- когнитивность как развитое воображение, способность к дивергентному мышлению;
- эмоциональность как высокая возбудимость;
- мотивация как потребность в самоутверждении, самовыражении;
- коммуникативность – стремление к лидерству

Совершенно иной подход к изучению креативности и творческого мышления предложил Джо Пол Гилфорд, который выделял два типа мышления: конвергентный и дивергентный.

Главной целью Дж. Гилфорда было рассказать об анализе объекта, известного как человеческий интеллект, вместе с его составляющими. Но наиболее значимым Гилфорд считал исследования по развитию единой теории интеллекта человека. Данная теория соединяет известные специфические или основные интеллектуальные способности в общую систему под названием «структура интеллекта».

Продолжая работу над структурой интеллекта, исследователь отмечает, что хотя между факторами существует различие, они подлежат классификации, так как между ними в некоторых отношениях обнаруживаются сходства. Таким образом, классификация должна соответствовать основному виду процесса или выполняемой операции. Такая классификация дает пять больших групп

интеллектуальных способностей: факторы познания, памяти, конвергентного и дивергентного мышления и оценки.

Креативность в таком ключе рассматривается как творческая способность. Также Гилфорд отмечал, что креативность зависит от ряда интеллектуальных функций

Как основу для оценки дивергентного и конвергентного мышления часто используется кубическая модель структуры интеллекта, созданная Гилфордом. На базе этой модели структуры интеллекта создано немало трудов и развивающих программ.

По мнению Гилфорда дивергентное мышление характеризуется беглостью, гибкостью. Хорошо известная способность на беглость подбора слов исследуется в тестах, в которых испытуемого просят привести ряд слов, удовлетворяющих определенному требованию, например, начинающихся на букву «С», или слов, оканчивающихся на «а». Эта способность рассматривается обычно как легкость продуцирования символических единиц с помощью дивергентного мышления.

Продуцирование идей с помощью дивергентного мышления рассматривается как единое свойство, принадлежащее к фактору, обозначенному понятием «гибкость мышления». Дивергентное мышление определяется как «тип мышления, идущего в различных направлениях».

Дж. Гилфорд выделил четыре основных параметра креативности:

1. Оригинальность – способность продуцировать отдаленные ассоциации, необычные ответы;
2. Семантическая гибкость – способность выявить основное свойство объекта и предложить новый способ его использования;
3. Образная адаптивная гибкость – способность изменить форму стимула таким образом, чтобы увидеть в нем новые признаки и возможности для использования;

4. Семантическая спонтанная гибкость – способность продуцировать разнообразные идеи в нерегламентированной ситуации. Общий интеллект не включается в структуру креативности. [7, с.55, с. 438]

Позже Гилфорд упоминает шесть особенностей креативности:

«1. Способность к обнаружению и постановке проблем;

2. Способность к генерированию большого числа идей;

3. Гибкость – способность продуцировать разнообразные идеи;

4. Оригинальность – способность отвечать на раздражители нестандартно;

5. Способность усовершенствовать объект, добавляя детали;

6. Способность решать проблемы, т. е. способность к анализу и синтезу»

[3].

На основе этих данных Гилфорд разработал программы исследования способностей, которые тестируют дивергентную успешность.

Таким образом, можно сделать вывод, что творчество как один из видов деятельности и креативность как совокупность черт, способствующих к поиску оригинально, нестандартного решения, обеспечивают стремительное развитие общества.

Говоря о развитии креативности, особый интерес проявляется к развитию креативности у подростков.

Подростковый возраст, как отмечают многие исследователи, является критическим. В данный период происходит перестройка структур личности, формируются новые психологические структуры. Закладываются основы нравственности, формируются социальные установки, отношение к себе и другим, формируются основы межличностного поведения. Изменяется роль и характер подражания. Вырабатываются волевые качества. Происходит формирование личностных ценностей.

Благодаря естественной подростковой пластичности и гибкости, стремлению подростка к самосовершенствованию, подростковый возраст можно

считать наиболее успешный для развития личностной креативности. Следует также отметить, что многие попытки развития креативности путём кратковременных тренингов, которые ориентируются на развитие интеллектуальных функций без опоры на личность, не увенчались успехом. Требуются комплексные подходы для развития и формирования креативности.

Отличительной особенностью подростков является повышенная познавательная и творческая активность. Однако многие исследователи отмечают, что для многих подростков проявлять свои творческие способности мешает конформизм и внутренняя цензура, подросток боится быть похожим на других и бояться собственных идей и их воплощения. Поэтому, чтобы подросток смог реализовать творческий потенциал, ему следует формировать высокую самооценку, которая стимулировала бы его к творческой деятельности. Также чрезмерная критичность к себе блокирует творческий потенциал.

Благодаря гибкости поведения подростку легче принять и усвоить что-то новое. А гибкость, как утверждал Дж. Гилфорд является одним из критериев дивергентного мышления. Кроме того, подросток, пытаясь утвердиться в обществе, сам ищет возможность познать себя и окружающий мир, стремится к нестандартному и необычному.

Однако, в каком виде закрепится такое стремление в личности – в конструктивном или в деструктивном, зависит от целого ряда факторов. Влияние на формирование личности оказывает ближайшее окружение, школа, сверстники и самообразование. Поэтому многие черты психологического развития находятся в стадии формирования, что является благоприятной базой для развития креативности подростков, формирования личностных качеств. [11]

Следует отметить, что творчество не является нормой человеческого бытия. «Творческие способности есть у всех, но творческий «генетический вклад» сам по себе не откроется, пока не возникнет потребность общества и не появится возможность реализации у личности. Творчество реализуется в интеллектуальной и духовной деятельности человека» [4, с.18].



Поэтому необходимо на все этапах становления личности стимулировать и организовывать интеллектуальную и духовную деятельность. Главное – не развитие способностей, а создание мотивации на творчество и овладение технологией творческого труда.

Стимулирование высокой умственной активности подростков проявляется в легкости возникновения новых идей, в нестандартном ходе мысли, в домыслах, необычных суждениях. То, что у подростков возникают неожиданные сопоставления и обобщения, тем самым рождая продукты мышления, характеризующиеся оригинальностью, в значительной мере объясняется нехваткой у них закрепившихся способов анализа, готовых штампов, новизной для них самой умственной работы. Это можно считать проявлением творческого мышления [7].

Исследования по подобной тематике освещены в статьях В. М. Коваленко и И. Г. Кочеткова «Креативность как личностное качество подростка» [6], «Креативность в структуре личности подростка» [5], О.Ю. Барабаш «Особенности проявления творческих способностей в обогащенной образовательной среде» [1].

В первой работе реализуется изучение креативности в личностной структуре подростков с использованием многофакторного опросника Р.Кеттелла и батареи тестов «Творческое мышление» Е.Е. Туник. В результате исследования было определено, что «количество взаимосвязей между уровнем креативности и индивидуально-психологическими особенностями незначительно и отлично в различных кластерах, выделенных на основе показателя общей креативности». Однако, существуют отличия между группами с разным уровнем креативности по количеству и силе связей.

Статья «Креативность в структуре личности подростка» дополняет теоретические и практические данные, предложенные в ранее указанной публикации. Так, между креативностью и фактором «осторожность — легкомыслие» была определена связь при выявленных отрицательных

корреляциях со степенью групповой зависимости и самоконтроля, их характер выраженности недостаточен.

В публикации О.Ю. Барабаш «Особенности проявления творческих способностей в обогащенной образовательной среде» анализируется динамика показателей личностной креативности, креативных проявлений и самооценки креативности в зависимости от типа образовательной среды, учитывается важность субъектного компонента образовательной среды. Для изучения подростков использовалась методика диагностики творческих способностей личности О. Коломийцевой, К. Ермоленко и М. Саврасовка, проводилось лонгитюдное исследование. У подростков из обогащенной среды наблюдается рост самооценки творческих проявлений, благодаря родительской и педагогической поддержке, тогда как в обычной образовательной среде фактически не выявлена динамика креативности изучаемых.

Таким образом, креативность оказывает огромное влияние на личность, она позволяет создавать множество разнообразных идей, рисковать, искать необычные пути к решению проблем, самостоятельно ставить и решать творческие задачи.

### **СПИСОК ЛИТЕРАТУРЫ:**

- Барабаш О.Ю. «Особенности проявления творческих способностей в обогащенной образовательной среде» Вестник по педагогике и психологии Южной Сибири. 2013. № 4. С. 30 <https://www.elibrary.ru/item.asp?id=24355400>
- Богоявленская Д.Б., Богоявленская М.Е. Одаренность: природа и диагностика. – М.: АНО «ЦНПРО», 2013. – 208 с.
- Дружинин В. Н. Психология: учебник для гуманитарных вузов. – 2-е изд. - СПб.: Питер, 2009. - 656 с.
- Ильин Е. П. Психология творчества, креативности, одаренности. – СПб.: Питер, 2011. – 448 с.

---

Коваленко В. М., Кочеткова И.Г. «Креативность в структуре личности подростка» - Симбирский научный вестник. 2017. № 2 (28). С. 35-40.<https://www.elibrary.ru/item.asp?id=30737824>

Коваленко В. М., Кочеткова И.Г. Креативность как личностное качество подростка. В сб. «Перспективы психологической науки и практики», 2017 - с. 575-578.<https://www.elibrary.ru/item.asp?id=30012319>

Педагогическая психология: Учебное пособие / А.Н. Фоминова, Т.Л. Шабанова. – 2-е изд., перераб. и доп. – М.: Флинта: Наука, 2011. - 320 с.

Подгузова Е.Е. Креативность личности: возможности развития в условиях вуза: монография. – Смоленск // СГИИ, 2001. – 119 с.

Пономарёв, Я.А. Психология творчества Текст. / Я.А. Пономарёв. – М.: Наука, 1976.-303с.

Солдатова, Е.Л. Креативность в структуре личности (на примере развития креативности в подростковом возрасте) Текст. : дисс. канд. психол. наук/ Солдатова Елена Леонидовна СПб., 1996. – 220с.

**Teteryatnikova T.V.**

4rd year student,

Psychology

Crimean Federal University

(Simferopol, Russia)

**Scientific adviser:**

**Borodina I.I.**

Senior lecturer of the

Department of General Psychology

and Psychophysiology

Crimean Federal University

(Simferopol, Russia)

**THEORETICAL BASIS OF STUDYING PERSONAL  
CREATIVITY OF ADOLESCENTS**

***Abstract:** this article reveals the essence of the concept of personal creativity, describes its main manifestations and patterns characteristic of adolescents.*

***Keywords:** personal creativity, creativity teenagers, adolescence.*

УДК 1

**Хусаинова Г.С.**

Узбекский государственный университет мировых языков  
(г. Ташкент, Узбекистан)

## **РОЛЬ ТВОРЧЕСКОГО МЫШЛЕНИЯ И КРЕАТИВНОСТИ В ИНТЕЛЛЕКТУАЛЬНОМ РАЗВИТИИ МОЛОДЕЖИ**

*Аннотация:* в статье рассмотрена роль творческого мышления и креативности в интеллектуальном развитии молодежи.

*Ключевые слова:* творческое мышление, креативность, молодежь.

Стратегии и механизмы инновационного развития страны тесно связаны с эффективным использованием созданного в ней интеллектуального и научно-технического потенциала, а судьба следующего поколения, интересы государства и народа воплощаются в системе образования. Престиж любого государства в мировом сообществе определяется его интеллектуальной зрелостью. 42 - Статья Конституции Республики Узбекистан гласит: «Каждому гарантируется свобода научно-технического творчества, использования достижений культуры. Государство заботится о культурном, научном и техническом развитии общества.

Талантливая, самоотверженная творческая молодежь играет важную роль в социально-экономическом развитии страны. Молодым людям важно развивать творческое мышление и творческие способности, чтобы они могли представить проблему, всесторонне изучить ее, выявить причины и последствия проблемы, самостоятельно подумать о проблеме, проанализировать различные варианты решения проблемы и найти лучший способ решить ее. В какой бы сфере

творчества человек ни работал, он чувствует потребность в творческом мышлении.

Факторы, мешающие творческому мышлению и творчеству:

1. Неуверенность в творческом потенциале, страх неудачи. Этот процесс мешает фантазии, творческому мышлению, инициативе создателя. Некоторые художники не спешат воплощать в жизнь свои идеи и не доводят начатое до конца.

2. Самокритика, недооценка собственного научного потенциала. Должен быть баланс между талантом и самокритикой. Низкая самооценка порождает творческий барьер. Человек учится на своих ошибках, ошибки побуждают его к новаторству и творческому мышлению.

3. Лень и праздность. Сегодня есть все условия для созидания, можно смоделировать любой эксперимент на основе компьютерных технологий, но нет таких людей, как Беруни, Ибн Сино, Фароби, Хорезмян, Бухари, Термези. Однако великие мыслители, несмотря на невзгоды и трудности, не прекращали стремиться, исследовать, изучать, творить.

4. Стремление сразу найти решение проблем, возникающих в творческом процессе, медлительность мышления, негибкость мышления. Если творец идет по пути традиционного мышления, он сталкивается с творческим препятствием, и в результате медлительности мышления «мысль» не приходит. Для этого создатель должен мыслить нестандартно и найти новый выход из ситуации.

5. Незначительность, запущенность, искусственные преграды. Духовный уровень высокодуховного общества определяется оценкой талантливых, умных, творческих людей и полной поддержкой их научной и творческой деятельности.

Какие факторы следует учитывать в будущем для повышения интеллектуальной зрелости молодых людей?

Во-первых, обратить внимание на свободное мышление молодых людей, направить их в интересующие области науки; во-вторых, эффективная организация досуга молодежи, помощь молодежи с научным потенциалом в

участии в различных конкурсах, олимпиадах; в-третьих, переход к инновационной системе обучения с целью развития у студентов новых аналитических навыков, систематического анализа и навыков философского мышления, усиления знаний, полученных в процессе обучения, и создания условий для их практического применения; в-четвертых, широкое вовлечение студентов в активную творческую деятельность, содействие участию в конкурсах национального и международного уровня с актуальными и перспективными инновационными проектами;

в-пятых, поощрять талантливых, одаренных молодых людей, как духовно, так и материально, путем обобщения опыта и достижений Национальной программы обучения; в-шестых, объединить образование и воспитание. в-седьмых, внести в повестку дня вопрос о внесении изменений в Устав, утвержденный Министерством высшего образования в 2018 году. В течение семестра студент приобретает определенные знания на лекциях, практических занятиях, сдает текущий и промежуточный экзамены. Затем он сдает заключительный экзамен. Таким образом, будет справедливо сказать, что система оценки студентов в текущем году представляет собой односторонний и субъективный подход, не основанный на опыте. Потому что нет корреляции между баллами ученика и итоговой оценкой. Понятно, что это отрицательно сказывается на качестве и эффективности образования; в-восьмых, будущий ученый появляется не мгновенно.

Студентам желательно с самого начала ознакомиться с источниками специальности, а при необходимости провести исследование по конкретному источнику. Все это положительный результат разумной политики, проводимой в сфере образования, что является ярким проявлением постепенного проведения образовательных реформ в нашей стране. Обеспечение того, чтобы молодые люди получали всестороннее образование, вырастали физически и духовно зрелыми людьми, раскрывали свои способности и таланты, интеллектуальный потенциал, развивали в уме и сознании чувство преданности Родине, возлагает



на интеллигенцию большую ответственность. Потомки страны, чьи предки были великими, также заслуживают величия. Молодые люди - это не только наша уверенность и будущее, решающая сила нашего сегодня и завтра.

### **СПИСОК ЛИТЕРАТУРА:**

Евгений Павлович Ильин Психология творчества, креативности, одаренности: Питер; СПб.; 2009

Матраева А. Д. Креативность современного студенчества: состояние и перспективы: Москва - 2019.

**Khusainova G.S.**

Uzbek State University of World Languages  
(Tashkent, Uzbekistan)

### **ROLE OF CREATIVE THINKING AND CREATIVITY IN THE INTELLECTUAL YOUTH DEVELOPMENT**

***Abstract:** the article examines the role of creative thinking and creativity in the intellectual development of young people.*

***Keywords:** creative thinking, creativity, youth.*

---

**ЭКОНОМИЧЕСКИЕ НАУКИ И МЕНЕДЖМЕНТ**  
(ECONOMIC SCIENCE & MANAGEMENT)

**УДК 332**

**Еськин К.О.**

магистр

Государственный институт экономики, финансов, права и технологии  
(Россия, г. Гатчина)

**ОСОБЕННОСТИ ФОРМИРОВАНИЯ РЕГИОНАЛЬНОГО БЮДЖЕТА**  
(НА ПРИМЕРЕ Г. САНКТ-ПЕТЕРБУРГ)

*Аннотация:* в данной статье рассматриваются особенности регионального бюджета, его формирование и структура, анализируется его положение в социально-экономическом развитии региона.

*Ключевые слова:* социально-экономическое развитие, бюджет, бюджетная политика, налоги, субвенции.

Роль государства в развитии экономики это один из центральных и дискуссионных вопросов в экономической теории. В Российской Федерации социально-экономическое развитие основано на принципах системности и долгосрочности стратегии развития государства. Одним из наиболее важных механизмов, который позволяет государству реализовывать экономическое и социальное регулирование, является финансовая система, основным звеном которой выступает бюджет. Бюджет позволяет сосредоточить финансовые ресурсы на главных участках социального и экономического развития. [4, с. 5].

Поскольку Россия является федеративным государством, то согласно Бюджетному кодексу каждый регион России имеет собственный бюджет и бюджет территориального государственного внебюджетного фонда, предназначенные для исполнения расходных обязательств субъекта РФ.

«Бюджет субъекта Российской Федерации (региональный бюджет) — это форма образования и расходования денежных средств в расчете на финансовый год, предназначенных для исполнения расходных обязательств соответствующего субъекта Российской Федерации» [1].

Сам по себе бюджет - это роспись доходов и расходов. Следовательно, для составления бюджета следует определить, какие доходы могут быть получены в рассматриваемом финансовом году и на какие расходы они могут быть направлены [3, с. 48].

Доходы бюджета субъекта РФ — это денежные средства, которые поступают в безвозвратном и безвозмездном порядке в соответствии с законодательством РФ в распоряжение органов государственной власти субъектов РФ.

На примере города Санкт-Петербург рассмотрим основные доходы, поступающие в бюджет (рис.1)



Рисунок 1 – Структура доходов Санкт-Петербурга за 2020 год [5]

В 2020 году в городской бюджет поступили доходы в сумме 670,7 млрд руб. Основным доходом стал налог на доходы физических лиц. Однако, помимо основных доходов с бюджет поступали безвозмездные федеральные отчисления, такие как субвенции на выплаты безработным гражданам, субвенции на рождение детей, межбюджетные трансферты на доплату медицинским сотрудникам борющимся с новой коронавирусной инфекцией.

Помимо доходов в бюджете существует расходная часть. Она представляет собой денежные средства, которые направлены на финансовое реализацию задач и функций субъекта [2, с.48].

Расходы Санкт-Петербурга в 2020 году исполнены на сумму 710,3 млрд руб.. Если сравнивать с 2019 годом, то исполнение расходной части бюджета увеличилось на 60,6 млрд руб (рис.2).

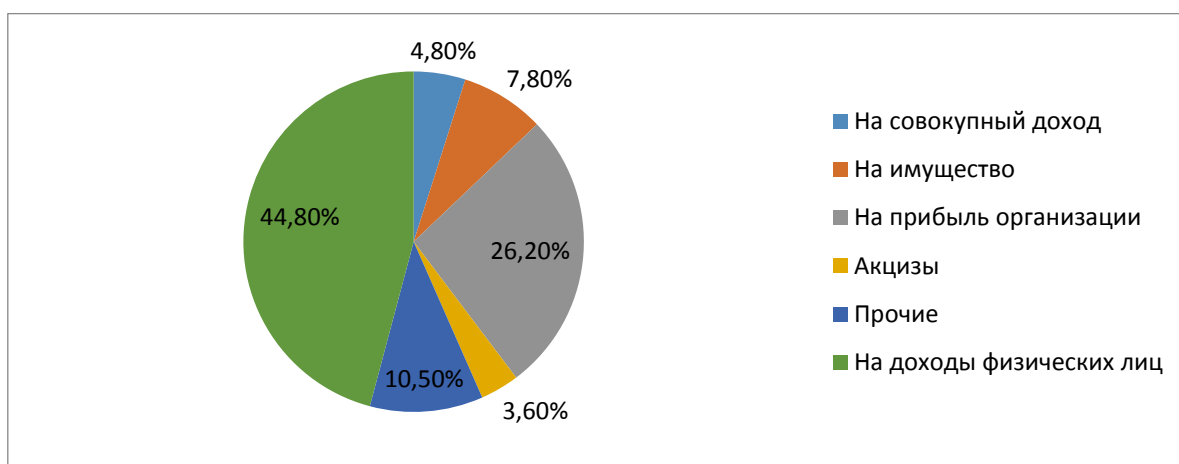

Рисунок 2 – Структура расходов Санкт-Петербурга за 2020 год [5]

В городе Санкт-Петербург в структуре платежей, которые были произведены в 2020 году, сохраняется высокая доля расходов по отраслям социально-культурной сферы – 67,1%, по сравнению с 2019 годом финансирование увеличилось на 14,6%.

Кроме того, основной рост расходов пришелся на реализацию мероприятий по предупреждению распространения коронавирусной инфекции. Пандемия увеличила расходы на здравоохранение, а также на социальные выплаты медицинским работникам. На эти цели из бюджета Санкт-Петербурга израсходовано 58,0 млрд руб., в том числе за счет средств федерального бюджета 22,8 млрд руб. Из резервного фонда Правительства Санкт-Петербурга на реализацию мероприятий по предупреждению распространения коронавирусной инфекции профинансировано 30,6 млрд руб.

Таким образом, рассмотрев бюджет города Санкт-Петербурга можно отметить следующее, что приоритетным направлением развития города является

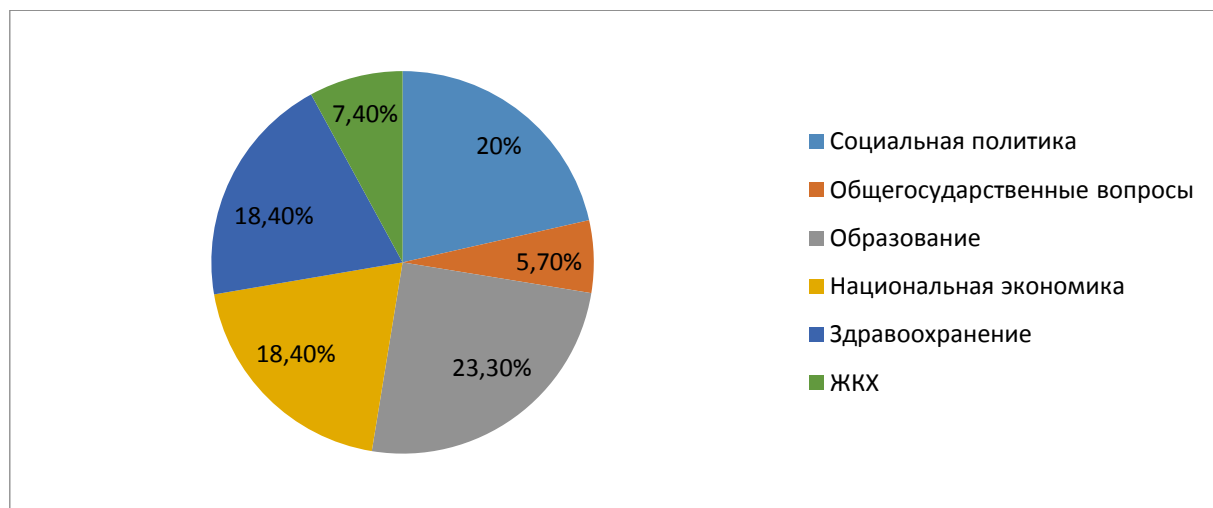
социальная сфера, также следует отметить способность бюджета быстро и своевременно приспосабливаться к изменяющимся условиям.

### СПИСОК ЛИТЕРАТУРЫ:

Бюджетный кодекс Российской Федерации" от 31.07.1998 N 145-ФЗ (ред. от 02.08.2019) (ред. от 01.09.2019) // Собрание законодательства РФ. - 03.08.1998.- N 31.- ст. 3823.

Грачева, Е. Ю., Болтинова О. В. Бюджетная система и система налогов и сборов Российской Федерации. — М. : Норма : ИНФРА М, 2019. — 272 с.

Нечаев А.С., Антипин Д.А., Антипина О.В. Бюджетная система Российской Федерации. — М. : ИНФРА-М, 2017. — 266 с. [Электронный ресурс] URL: <http://www.znanium.com> (дата обращения: 02.11.2019).

Социально-экономическое развитие России как объект государственного регулирования: Монография / под ред. Н.В. Спасской, Е.В. Такмаковой. — М.: РИОР: ИНФРА-М, 2016. — 216 с.

Управление Федеральной службы государственной статистики по г. Санкт-Петербург и Ленинградской области// Официальный сайт URL: <http://petrostat.gks.ru/> (Дата обращения: 27.02.2021).

**Eskin K.O.**

master

State Institute of Economics, Finance, Law and Technology  
(Russia, Gatchina)

**FEATURES OF FORMING A REGIONAL BUDGET  
(EXAMPLE OF ST. PETERSBURG)**

***Abstract:** this article examines the features of the regional budget, its formation and structure, analyzes its position in the socio-economic development of the region.*

***Keywords:** socio-economic development, budget, budgetary policy, taxes, subventions.*

УДК 336.6

**Юлдашева О.Р.**

студент 1 курса магистратуры, кафедра финансового и экологического права  
Башкирский государственный университет  
(Россия, г. Уфа)

**СИСТЕМА НАЛОГОВОГО РЕГУЛИРОВАНИЯ  
ФИНАНСОВО-ХОЗЯЙСТВЕННОЙ  
ДЕЯТЕЛЬНОСТИ КОРПОРАЦИЙ. ВОЗДЕЙСТВИЕ НАЛОГОВОЙ  
НАГРУЗКИ НА ФИНАНСЫ КОРПОРАЦИЙ**

***Аннотация:** в статье рассматривается система налогового регулирования финансово-хозяйственной деятельности предприятий в Российской Федерации. Анализируются ключевые изменения в налоговом законодательстве в 2021 году. Определяется влияние последних изменений налогового законодательства на налоговую нагрузку предприятий, а также воздействие налоговой нагрузки на финансы корпораций.*

***Ключевые слова:** налоговое регулирование, финансы корпораций, налоговая нагрузка, методика расчета налоговой нагрузки, налог на прибыль, НДС, НДФЛ, страховые взносы, налог на имущество.*

Государственное регулирование сложной и многосторонней деятельности корпораций представляет собой процесс нормативно-правового регламентирования условий и принципов формирования внутренних и внешних финансовых отношений. При этом государству необходимо обеспечивать равные правовые и экономические условия деятельности организаций независимо от их формы собственности и хозяйствования, отраслевой принадлежности и вида деятельности.

В условиях кризиса роль государства возрастает, а в условиях стабильности – снижается. Поэтому на каждом этапе развития страны формы и



методы государственного регулирования финансовой деятельности корпораций носят целенаправленный характер.

Основным направлением государственного регулирования финансов корпораций является регулирование системы налогообложения. Развитие экономики государства во многом зависит от уровня налоговой нагрузки, от предельного ее значения, который возможен в существующих условиях экономической политики и действующего налогового законодательства. Активный рост расходов государства на оборону, управление, решение социальных программ и т.д. требует увеличения государственных доходов и, соответственно, уровня налоговой нагрузки. Очевидно, что тенденция роста государственных расходов не может стремиться к бесконечности, и существует определенная граница, за пределами которой дальнейший рост налоговой нагрузки невозможен. Поэтому очень важную роль в совершенствовании налоговой системы государства играет уровень оптимальной налоговой нагрузки на организации.

Современный экономический словарь термин «налоговое бремя» трактует как «уровень экономических ограничений, создаваемых отчислением средств на уплату налогов, отвлечением их от других возможных направлений использования» [1]. Количественно налоговая нагрузка представляет собой отношение общей суммы налоговых изъятий за определенный период к сумме доходов субъекта налогообложения за тот же период.

Существуют различные методики расчета налоговой нагрузки. Однако общепринятым является порядок расчета, разработанный Федеральной налоговой службой (ФНС) России. В приказе ФНС России «Об утверждении Концепции системы планирования выездных налоговых проверок» от 30.05.2007 № ММ-3-06/333@ приведена формула совокупной налоговой нагрузки по отраслям. «Налоговая нагрузка рассчитана как соотношение суммы уплаченных налогов по данным отчетности налоговых органов и оборота (выручки)

организаций по данным Федеральной службы государственной статистики (Росстата)» [2].

В таблице 1 представлены среднеотраслевые значения уровня налоговой нагрузки за последние 3 года.

**Таблица 1 - Показатели налоговой нагрузки по видам экономической деятельности за 2018-2020 гг. [3]**

Вид экономической деятельности (согласно ОКВЭД-2)	2020 год	2019 год	2018 год
	Налоговая нагрузка, %		
Всего	11,2	11,2	11
Сельское, лесное хозяйство, охота, рыболовство, рыбоводство — всего	4,5	4,5	4,1
Добыча полезных ископаемых — всего	41,4	41,4	43,5
Обрабатывающие производства — всего	7,6	7,6	7,1
Обеспечение электрической энергией, газом и паром; кондиционирование воздуха — всего	7,1	7,1	6,7
Водоснабжение, водоотведение, организация сбора и утилизации отходов, деятельность и ликвидация загрязнений — всего	9,9	9,9	8,9
Строительство	11,9	11,9	10,4
Торговля оптовая и розничная; ремонт автотранспортных средств и мотоциклов — всего	2,8	2,8	2,9
Деятельность гостиниц и предприятий общественного питания — всего	10,5	10,5	10,1
Транспортировка и хранение — всего	6,4	6,4	6,5
Деятельность в области информации и связи — всего	17,2	17,2	16,5
Деятельность по операциям с недвижимым имуществом	25	25	20,5
Деятельность административная и сопутствующие дополнительные услуги	17,9	17,9	18,4

Анализируя показатели, представленные в таблице 1, отмечаем, что для ряда отраслей ФНС допускает снижение налоговой нагрузки за рассматриваемый период – по разным причинам в добыче полезных ископаемых снижение показателя составило 2,1%, торговля оптовая и розничная и операции

по транспортировке и хранению демонстрируют снижение на 0,1%, а в ряде подотраслей сельского, лесного хозяйства, охоты, рыболовства и рыбоводства; обеспечения электрической энергией, газом и паром; кондиционирование воздуха; деятельности гостиниц и предприятий общественного питания происходит рост на 0,4%, обрабатывающих производств на 0,5%, показатель налоговой нагрузки в строительстве увеличился на 1,5%, деятельность по операциям с недвижимым имуществом показывает рост на 4,5%. Наиболее налогооемкими, по-прежнему, остаются добыча полезных ископаемых и предоставление коммунальных, социальных и персональных услуг.

В таблице 2 приведен анализ существующих в РФ методик расчета налоговой нагрузки.

**Таблица 2 - Краткая характеристика методик расчета налоговой нагрузки**

Методика	Особенности	НДФЛ	Алгоритм расчета
1. Методика Департамента налоговой политики Министерства финансов РФ	Налоговая нагрузка оценивается как отношение всех уплачиваемых налогов к сумме выручки, включая доходы от прочей реализации	+	$НН = Т/В$ , где НН – налоговая нагрузка; Т - сумма уплаченных налогов; В - выручка от реализации продукции (работ, услуг)
2. Методика А. Кадушина и Н. Михайловой (для организаций на ОСНО)	Отдельные элементы добавленной стоимости являются источниками возникновения налоговых обязательств	+	$НН = (Нс/Ча)/(ЧП/Ча)$ , где Нс - сумма налогов в совокупном объеме; ЧП - чистая прибыль; Ча - чистые активы предприятия
3. Методика М.Н. Крейниной (для организаций на ОСНО)	Сопоставляется налог и источник его уплаты, интегральный показатель - прибыль организации.	-	$НН = (В-Ср-Пч)/(В-Ср)*100\%$ , где В - выручка от реализации; Ср - затраты на производство продукции без учета налогов; Пч - прибыль после уплаты налогов

4. Методика М.И. Литвина [4] (для организаций на ОСНО)	Определяет долю налогов в выручке, прибыли и заработной плате, амортизации	+	$T = CT/TY * 100\%$ ,         где Т - налоговая нагрузка; СТ - сумма налогов; TY - источник средств уплаты налогов
5. Методика Е.А. Кировой [5] (для организаций на ОСНО)	Сумма налогов соотносится с вновь созданной стоимостью (разность добавленной стоимости и амортизации). Деление налоговой нагрузки на абсолютную и относительную.	-	$Дн = (НП+СО)/ВСС * 100\%$ ,         где Дн - относительная налоговая нагрузка; НП - налоговые платежи; СО - отчисления на социальные нужды; ВСС - вновь созданная стоимость
6. Методика В.Д. Новодворского и Р.Л. Сабанина	Методика выявляет ожидаемую долю налогов в предполагаемых доходах, дает возможность оценить налоговую нагрузку при переходе на УСН с ОСНО	-	$НН УСНО = (НР+УВ)/Д * 100\%$ ,         где НН УСНО - налоговая нагрузка при применении УСНО; НР - ожидаемые налоговые расходы; УВ - ожидаемый показатель упущенной выгоды; Д - сумма годового дохода.

Рассмотрим влияние последних изменений налогового законодательства на показатель налоговой нагрузки, складывающийся из увеличения или уменьшения суммы каждого отдельного налога.

В налоговом законодательстве по налогу на прибыль в 2020-2021 гг. произошли следующие изменения:

1) с 01 января 2020 года к средствам целевого финансирования приравниваются средства участников долевого строительства, размещенные на счетах эскроу в соответствии с Федеральным законом от 30 декабря 2004 года N 214-ФЗ «Об участии в долевом строительстве многоквартирных домов и иных объектов недвижимости и о внесении изменений в некоторые законодательные

акты Российской Федерации». Организации-застройщики могут включать в состав доходов разницу между стоимостью договоров участия в долевом строительстве и фактическими затратами на строительство объектов долевого строительства (пп. «а» п. 11 ст. 2, п. 1, п. 5 ст. 3 Закона [6]).

2) с 01 января 2020 года не включаются в налоговую базу по налогу на прибыль доходы, полученные российскими организациями в виде дивидендов при условии, что на день принятия решения о выплате дивидендов (на день принятия решения о выходе из организации или ликвидации организации соответственно) получающая дивиденды организация в течение не менее 365 календарных дней непрерывно владеет на праве собственности не менее чем 50-процентным вкладом (долей) в уставном (складочном) капитале (фонде) выплачивающей дивиденды организации или депозитарными расписками, дающими право на получение дивидендов, в сумме, соответствующей не менее 50 процентам от общей суммы выплачиваемых организацией дивидендов (абз. 2 пп. 1 п. 3 ст. 284 НК РФ).

3) на 2020 – 2021 гг. установлены специальные интервалы предельных значений процентных ставок по долговым обязательствам. Доходы и расходы в виде процентов по долговым обязательствам, признаваемыми контролируруемыми сделками, налогоплательщик вправе признавать с учетом минимального и максимального значения интервалов (ст. 105.14, п. 1.2. ст. 269 НК РФ в редакции Закона [7]).

4) в соответствии с п. 3 ст. 8 Закона N 374-ФЗ в целях определения предельной величины процентов, подлежащих включению в состав расходов по налогу на прибыль организаций в период с 1 января 2020 года по 31 декабря 2021 года, п. 2 ст. 269 НК РФ в отношении долговых обязательств, возникших до 1 января 2020 года, применяется с учетом следующих особенностей:

величина контролируемой задолженности, выраженная в иностранной валюте, определяется по курсу ЦБ РФ на последнюю отчетную дату

соответствующего отчетного (налогового) периода, но не превышающему курс ЦБ РФ, установленный по состоянию на 28 февраля 2020 года;

величина собственного капитала на последнее число каждого отчетного (налогового) периода определяется без учета соответствующих положительных (отрицательных) курсовых разниц, возникших вследствие переоценки требований (обязательств), выраженных в иностранной валюте, в связи с изменением официальных курсов иностранных валют к рублю РФ, установленных ЦБ, с 28 февраля 2020 года по последнее число отчетного (налогового) периода, на которое определяется коэффициент капитализации.

5) пополнен список необлагаемых грантов – с 01 января 2021 года включаются гранты институтов инновационного развития и других организаций, осуществляющих поддержку государственных программ и проектов за счет субсидий, предоставленных федеральным органом исполнительной власти, осуществляющим функции по выработке и реализации государственной политики и нормативно-правовому регулированию в сфере информационных технологий, на реализацию указанных государственных программ и проектов (абз. 8 пп. 14 п. 1 ст. 251 НК РФ).

6) с 01 января 2021 года на величину денежного вклада в имущество организаций, доли (паи) (за минусом денежных средств, изъятых участником обратно в безналоговом режиме по пп. 11.1 п. 1 ст. 251 НК РФ) можно уменьшить доходы, полученные при реализации имущественных прав (долей, паев) (пп. 2.1 п. 1 ст. 268 НК РФ); при ликвидации организации и выходе (выбытии) участника (акционера) (п. 2 ст. 277 НК РФ); при реализации или ином выбытии (в том числе при погашении или частичном погашении номинальной стоимости) ценных бумаг (п. 3 ст. 280 НК РФ).

7) внесены уточнения в порядок формирования резерва на выплату ежегодного вознаграждения за выслугу лет. Если сумма вознаграждений за выслугу лет и по итогам работы за год, фактически начисленных до даты инвентаризации, превышает сумму резерва, сформированного на последнюю

дату отчетного (налогового) периода, то сумма превышения включается в состав расходов отчетного (налогового) периода, если меньше суммы резерва, сформированного на последнюю дату отчетного (налогового) периода, то разница подлежит включению в состав внереализационных доходов отчетного (налогового) периода.

8) с 01 января 2021 года изменились условия применения ставки 0% при реализации долей в уставном капитале и акций компаний (ст. 284.2 НК РФ).

9) установлены пониженные ставки налога на прибыль для российских организаций, осуществляющих деятельность в области информационных технологий (п. 1.15 с. 284 НК РФ [8]) – ставка налога в федеральный бюджет – 3%, ставка в бюджет субъекта РФ – 0%.

10) с 01 января 2021 года в состав расходов, включаемых в инвестиционный вычет, могут включаться расходы на НИОКР (НИР, ОКР), предусмотренные ст. 262 НК РФ (пп. 6 п. 2 ст. 286.1 НК РФ).

В налоговом законодательстве по налогу на добавленную стоимость произошли следующие изменения:

1) объектом обложения НДС не являются операции по реализации товаров (работ, услуг, имущественных прав) должников, признанных несостоятельными (банкротами), в том числе товаров (работ, услуг), изготовленных и (или) приобретенных (выполненных, оказанных) в процессе хозяйственной деятельности после признания должников банкротами (пп. 15 п. 2 ст. 146 НК РФ [9]).

2) статья 147 НК РФ дополнена пунктом 3, устанавливающим особый порядок определения места реализации товаров в виде водных биологических ресурсов и товаров, произведенных из них. Местом их реализации в целях НДС признается территория РФ.

3) с 01 января 2021 года не будут облагаться НДС (пп. 12.2 п. 2 ст. 149 НК РФ) услуги, оказываемые оператором финансовой платформы в соответствии с



Федеральным законом от 20 июня 2020 года N 211-ФЗ «О совершении финансовых сделок с использованием финансовой платформы».

4) с 01 января 2021 года передача исключительных прав и прав на использование программ ЭВМ, а также баз данных (включая обновления к ним и дополнительные функциональные возможности), в том числе путем предоставления удаленного доступа к ним через сеть «Интернет» освобождается от НДС только если программы или базы данных включены в единый реестр российских программ для ЭВМ и баз данных (пп. 26 п. 2 с. 149 НК РФ). При передаче прав на программы ЭВМ или базы данных, включенных в единый реестр российских программ для ЭВМ и баз данных иностранным лицам (местом реализации не является территория РФ) «экспортеры прав» смогут принимать к вычету НДС по рекламным и маркетинговым услугам, приобретенным для таких операций (пп. 2.1 п. 2 с. 170, пп. 4 п. 2 ст. 171 НК РФ).

5) дополнен перечень экспедиторских услуг, облагаемых НДС по ставке 0% - в него включены услуги по выдаче грузов, разработка документов для проектных перевозок, организация и выполнение перевозки грузов, экспедиторское сопровождение (пп. 2.1 п. 1 ст. 164 НК РФ).

Значимые изменения по НДС/НДФЛ с 2021 года:

1) при использовании отпуска за пределами территории РФ стоимость проезда или перелета работника и неработающих членов его семьи (включая стоимость провоза ими багажа весом до 30 кг), рассчитанная от места отправления до пункта пропуска через Государственную границу РФ, в том числе международного аэропорта, в котором они проходят пограничный контроль НДФЛ не облагается (абз. 10 пп. 1 ст. 217 НК РФ).

2) с 01 января 2021 года начинает применяться прогрессивная ставка НДФЛ – 15% для налоговых резидентов РФ, получающих доход более 5 млн. руб. в год. При получении указанными лицами годового дохода до 5 млн. руб. (включительно) НДФЛ исчисляется по ставке 13%. При превышении указанного



порога применяется комбинированная налоговая ставка: налог рассчитывается как 650 тыс. руб. и 15% от суммы превышения (п. 1 ст. 224 НК РФ [10]).

Основные изменения в части страховых взносов коснулись компаний, работающих в IT-сфере. С 01.01.2021 года будут действовать еще более низкие тарифы (пп. 1.1 п. 2 ст. 427 НК РФ): на обязательное пенсионное страхование – 6%, на обязательное медицинское страхование – 0,1%, на обязательное социальное страхование на случай временной нетрудоспособности и в связи с материнством, в т.ч. с выплат в пользу иностранных граждан, временно пребывающих в РФ (за исключением высококвалифицированных специалистов в соответствии с Федеральным законом от 25 июля 2002 года N 115-ФЗ) – 1,5%. Общий тариф – 7,6%. Для сравнения общий тариф страховых взносов в 2020 году для IT-компаний – 14%.

По налогу на имущество изменения в 2021 году коснулись налогоплательщиков Москвы и Московской области:

1) с 01 января 2021 года в перечень недвижимости, облагаемой по кадастровой стоимости в Москве включены жилые помещения, гаражи и машино-места, учитываемых на балансе в качестве объектов основных средств (п. 3.1 ст. 1.1 Закона г. Москвы от 05 ноября 2003 г. N 64 «О налоге на имущество организаций в ред. Закона г. Москвы от 11 ноября 2020 г. N 21).

Также будут облагаться налогом на имущество объекты незавершенного строительства (п. 4.1 ст. 1.1 Закон N 64) и жилые строения, садовые дома, хозяйственные строения или сооружения, расположенные на земельных участках, предоставленных для ведения личного подсобного хозяйства, огородничества, садоводства или индивидуального жилищного строительства (п. 4.2 ст. 1.1 Закон N 64).

2) Ставка налога по кадастровой недвижимости в Москве и Московской области увеличится с 01 января 2021 года до 1,8 %.

Обобщая предложенную информацию, проанализировав изменения в налоговом законодательстве РФ с 01 января 2021 года, можно отметить усиление

налоговой нагрузки на субъекты предпринимательской деятельности. Увеличение налоговой нагрузки связано с ростом дефицита бюджета РФ в 2020 году в связи с мерами монетарного и фискального воздействия, предпринятыми правительством РФ для поддержки крупного бизнеса, малого и среднего предпринимательства в период пандемии COVID-19.

Перспективное развитие налоговой политики в сфере налогового администрирования и эффективность мер, связанных с ее реализацией, внедрение новых информационных технологий и формирование единого информационного пространства администрирования постепенно приведут к значительному росту собираемости доходов бюджетов без увеличения налоговой нагрузки, создаст справедливые конкурентные условия для ведения бизнеса.

#### **СПИСОК ЛИТЕРАТУРЫ:**

Райзберг Б.А., Лозовский Л.Ш., Стародубцева Е.Б. Современный экономический словарь. – 2-е изд., испр. – М. : ИНФРА-М, 1999.

Приказ ФНС России «Об утверждении Концепции системы планирования выездных налоговых проверок» от 30.05.2007 № ММ-3-06/333@. Согласно изменениям, внесенным в этот документ приказом ФНС России от 10.05.2012 № ММВ-7-2-297@. -

URL:[https://www.nalog.ru/rn77/taxation/reference\\_work/conception\\_vnp/3897151/](https://www.nalog.ru/rn77/taxation/reference_work/conception_vnp/3897151/)  
(Дата обращения 10.03.2021).

Показатели налоговой нагрузки по видам экономической деятельности. - URL:[https://www.nalog.ru/rn77/taxation/reference\\_work/conception\\_vnp/](https://www.nalog.ru/rn77/taxation/reference_work/conception_vnp/) (Дата обращения 10.03.2021).

Литвин М.И. Налоговая нагрузка и экономические интересы предприятий // Финансы. 1998. № 5. С. 29-31.

Кирова Е.А. Методология определения налоговой нагрузки на хозяйствующие субъекты // Финансы. 1998. №9. С. 30-32.

Федеральный закон от 09.11.2020 N 368-ФЗ (ред. от 29.12.2020) "О внесении изменений в части первую и вторую Налогового кодекса Российской Федерации". - URL:[http://www.consultant.ru/document/cons\\_doc\\_LAW\\_367150/](http://www.consultant.ru/document/cons_doc_LAW_367150/) (Дата обращения 10.03.2021).

Федеральный закон от 23.11.2020 N 374-ФЗ (ред. от 29.12.2020) "О внесении изменений в части первую и вторую Налогового кодекса Российской Федерации и отдельные законодательные акты Российской Федерации". - URL:[http://www.consultant.ru/document/cons\\_doc\\_LAW\\_368441/](http://www.consultant.ru/document/cons_doc_LAW_368441/) (Дата обращения 10.03.2021).

Федеральный закон от 31.07.2020 N 265-ФЗ (ред. от 23.11.2020) "О внесении изменений в часть вторую Налогового кодекса Российской Федерации". - URL:[http://www.consultant.ru/document/cons\\_doc\\_LAW\\_358732/](http://www.consultant.ru/document/cons_doc_LAW_358732/) (Дата обращения 10.03.2021).

Федеральный закон от 15.10.2020 N 320-ФЗ "О внесении изменений в статью 146 части второй Налогового кодекса Российской Федерации и статью 2 Федерального закона "О внесении изменений в часть вторую Налогового кодекса Российской Федерации". - URL:[http://www.consultant.ru/document/cons\\_doc\\_LAW\\_365130/](http://www.consultant.ru/document/cons_doc_LAW_365130/) (Дата обращения 10.03.2021).

Федеральный закон от 23.11.2020 N 372-ФЗ "О внесении изменений в часть вторую Налогового кодекса Российской Федерации в части налогообложения доходов физических лиц, превышающих 5 миллионов рублей за налоговый период". - URL:[http://www.consultant.ru/document/cons\\_doc\\_LAW\\_368439/](http://www.consultant.ru/document/cons_doc_LAW_368439/) (Дата обращения 10.03.2021).

**Yuldasheva O.R.**

1st year Master's student, Department of Financial and Environmental Law  
Bashkir State University  
(Russia, Ufa)

**TAX REGULATION SYSTEM  
FINANCIAL AND ECONOMIC ACTIVITIES OF CORPORATIONS.  
IMPACT OF TAX LOAD ON CORPORATION FINANCE**

***Abstract:** the article examines the system of tax regulation of financial and economic activities of enterprises in the Russian Federation. The key changes in tax legislation in 2021 are analyzed. The impact of recent changes in tax legislation on the tax burden of enterprises is determined, as well as the impact of the tax burden on corporate finance.*

***Keywords:** tax regulation, corporate finance, tax burden, income tax, VAT, insurance premiums, property tax.*

---

**ЮРИДИЧЕСКИЕ НАУКИ (JURIDICAL SCIENCE)**

**УДК 34**

**Бойко Е.В.**

магистрант 1 курса Юридического факультета  
Российский государственный социальный университет  
(г. Москва, Россия)

**Научный руководитель:**

**Незнамова А.А.**

к.ю.н., доцент кафедры гражданско-правовых дисциплин  
Российский государственный социальный университет  
(г. Москва, Россия)

**НЕКОТОРЫЕ ОСОБЕННОСТИ ОТДЕЛЬНЫХ ВИДОВ  
ДОГОВОРОВ ИМУЩЕСТВЕННОГО СТРАХОВАНИЯ**

*Аннотация:* в данной статье рассматриваются некоторые особенности гражданского правового регулирования отдельных видов договоров имущественного страхования, анализируется российское законодательство по исследуемому вопросу.

*Ключевые слова:* имущественное страхование, страховщик, страхователь, договор имущественного страхования.

В соответствии с положениями действующего гражданского законодательства страхование осуществляется на основании договоров имущественного или личного страхования, заключаемых гражданином или юридическим лицом (страхователем) со страховой организацией (страховщиком) [1].

Страхование – это система особых отношений, по защите интересов не только физических, но и юридических лиц, Российской Федерации и ее

субъектов, а также муниципальных образований при наступлении различных страховых случаев за счет денежных средств фондов, которые формируются страховщиками из страховых взносов (уплаченных страховых премий) и других средств.

Договорам страхования посвящена вся 48 глава Гражданского кодекса Российской Федерации [1], и именно в этой главе устанавливается понятие договора имущественного страхования – это договор, в котором одна сторона (страховщик) обязуется за обусловленную в договоре плату (страховую премию) при наступлении определенных событий, которые предусмотрены в договоре (страхового случая) возместить другой стороне (страхователю) или иному лицу в пользу которого заключен договор (выгодоприобретателю), причиненные вследствие этого события убытки в застрахованном имуществе либо убытки в связи с иными имущественными интересами страхователя в пределах определенной в договоре суммы (страховой суммы).

Исходя из данного определения, можно выделить основные термины, используемые в договорах имущественного страхования:

Сторонами в договоре являются страховщик, страхователь или выгодоприобретатель;

Страховая премия – это плата, которая обусловлена в договоре;

Страховой случай – это определенные события, которые предусмотрены договором;

Страховая сумма – это сумма убытков, причиненных застрахованному имуществу или сумма убытков в связи с иными имущественными интересами страхователя вследствие страхового случая.

Договор имущественного страхования является реальным, срочным, двусторонне обязывающим, алеаторным и возмездным. Важно помнить, что договоры имущественного страхования заключаются в письменной форме. Существенным условием договоров имущественного страхования является предмет. Им могут быть условия об имуществе (или ином имущественном

интересе), условия о страховой сумме, условия о страховом случае и обязательно срок действия данного договора. Особенностью договора имущественного страхования является то, что помимо подписанного договора, он может заключаться и путем вручения страховщиком страхователю страхового полиса (его могут называть также сертификат, свидетельство или квитанция), подписан данный полис только страховщиком и может быть разовым или генеральным [3]. Разовый полис ограничен только одним предметом (единовременное страхование имущества), а генеральный полис может применяться при систематическом страховании однородного имущества, которое состоит из партий. Обязательно содержание договора составляют права и обязанности сторон. Особенности имущественного страхования являются:

Страховая сумма не сожжет превышать действительную стоимость имущества;

Договор имущественного страхования в пользу выгодоприобретателя может быть заключен без указания его имени;

К страховщику, который уплатил страховое возмещение по договору, переходит право требования в пределах выплаченной суммы;

Иски могут быть предъявлены в течение 2-х лет.

Для максимального изучения всех нюансов договора имущественного страхования необходимо ознакомиться с главой 48 Гражданского Кодекса Российской Федерации.

Необходимо понимать какие имущественные интересы могут быть застрахованы по договору имущественного страхования:

риск утраты/гибели, недостачи или повреждения имущества;

риск ответственности по обязательствам, возникающим вследствие причинения вреда жизни, здоровью или имуществу других лиц, а в случаях, предусмотренных законом, также ответственности по договорам - риск гражданской ответственности;

риск убытков от предпринимательской деятельности из-за нарушения своих обязательств контрагентами предпринимателя или изменения условий этой деятельности по не зависящим от предпринимателя обстоятельствам, в том числе риск неполучения ожидаемых доходов - предпринимательский риск.

Гражданским законодательство предусмотрено несколько видов договоров имущественного страхования в зависимости от того, на защиту каких интересов направлен данный вид договора:

Договор страхования имущества;

Договор страхования гражданской ответственности;

Страхование предпринимательских рисков.

Самые распространенные договоры в данной категории – это договоры страхования имущества. Поэтому начнем рассматривать особенности именно этого вида договора имущественного страхования.

Итак, под имуществом в данном договоре понимаются: вещи, ценные бумаги деньги и различные предметы, которые на момент заключения договора не изъяты из гражданского оборота.

Вышеперечисленное имущество может быть застраховано только в пользу конкретного лица: страхователя либо выгодоприобретателя, который имеет основанный на законе интерес (также интерес может быть основан на ином нормативном правовом акте или договоре) – об этом говорит ст.930 Гражданского Кодекса Российской Федерации. Данный интерес может возникнуть и у лица, на которое возложена обязанность по обеспечению сохранности имущества.

В том случае, когда у страхователя или выгодоприобретателя отсутствует интерес в сохранении имущества, которое является предметом договора страхования, договор будет считаться недействительным.

Существует возможность заключить договор страхования имущества в пользу выгодоприобретателя без указания его имени или наименования (в гражданском законодательстве это называется «страхование «за счет кого



следует». Когда заключается подобный договор то выдается страховой полис на предъявителя, то есть при осуществлении прав выгодоприобретателя или страхователя необходимо предоставить этот полис страховщику. Данная возможность заключения договора страхования имущества без указания имени или наименования выгодоприобретателя удобна в тех случаях, когда к примеру, страхуются партии товара у которых собственник меняется несколько раз. Это удобно тем, что нет необходимости постоянно перезаключать договор, а достаточно только передать полис. Но в любом случае, важно помнить о том, что выгодоприобретателя должен быть интерес в сохранении имущества, в противном случае, договор будет недействителен.

Разобрав особенности данного вида договора имущественного страхования хотелось бы выделить его особенность – это наличие у страхователя или выгодоприобретателя интереса, который основан на законе (либо ином нормативном правовом акте, либо договоре).

Следующий вид договоров – это страхование гражданской ответственности. Данные договоры появились только с момента вступления в действие 2-ой части Гражданского Кодекса, именно там на уровне закона получили регулирование отношения по страхованию ответственности.

Данный вид договора рассмотрен в ст.931 Гражданского Кодекса Российской Федерации и согласно данной статье по договору страхования риска ответственности по обязательствам, возникающим вследствие причинения вреда жизни, здоровью или имуществу других лиц, может быть застрахован риск ответственности самого страхователя или иного лица, на которое такая ответственность может быть возложена.

В договоре страхования должно быть указано лицо, риск ответственности которого за причинение вреда застрахован, в случае если лицо в договоре не названо, то считается застрахованным риск страхователя. Договор страхования риска ответственности за причинение вреда может быть заключен в пользу выгодоприобретателей, даже в том случае, когда договор заключен в пользу

страхователя или иного лица, ответственных за причинение вреда, либо в договоре не сказано, в чью пользу он заключен [7].

В тех случаях, когда по договору застрахована ответственность не страхователя, а других лиц, то страхователь вправе (если иное не предусмотрено договором) в любой момент до наступления страхового случая заменить лицо на другое, но существует необходимость уведомить об этом страховщика, главное, чтобы замена договором не была запрещена. Уведомление является необходимым условием, так как происходит изменение существенного условия договора, что может повлиять на момент наступления страхового случая и в данной ситуации страховщик сможет воспользоваться своим правом пересмотра размера страховой премии. Сроки подобных уведомлений о замене выгодоприобретателя не предусмотрены гражданским законодательством, предусмотрена лишь письменная форма уведомлений. Важно помнить, что замена выгодоприобретателя не является отменой того, что у лица, в пользу которого заключается договор, должно быть наличие интереса и если интерес отсутствует – договор будет признан недействительным.

В договоре страхования ответственности может быть застрахована ответственность за причинение вреда, которая возникает независимо от чьей-то вины, либо по вине ответственного лица или других лиц, за которых оно отвечает. Это будет зависеть от условий договора. Если в договоре не содержится специальных условий по вопросу возникновения вины, то по общему правилу считается, что ответственность будет застрахована независимо от того, наступила она по чьей-то вине или нет. При заключении договора страхования ответственности за причинение вреда жизни или здоровью, нужно помнить то, что стороны не могут исключить даже умышленное причинение вреда из числа застрахованных рисков, страховых случаев, согласно правилам предусмотренным ст. 963 Гражданского кодекса Российской Федерации. Это является отличием от договора страхования имущества, так как в этом виде договора стороны могут договориться о страховании только невиновной

ответственности либо той, которая наступает по вине ответственного лица (но вине только неосторожной, т.к. в соответствии с п. 1 ст. 963 ГК умысел страхователя, выгодоприобретателя или застрахованного лица освобождает страховщика от выплаты страхового возмещения).

Статьей 932 Гражданского Кодекса Российской Федерации предусмотрено страхование ответственности по договору (договорной ответственности) [1]. Согласно п.1 данной статьи страхование допускается только в случаях, предусмотренных законом. В качестве примера можно рассмотреть ответственность плательщика по договору ренты (ст. 587 Гражданского кодекса Российской Федерации), либо ст.840 Гражданского кодекса Российской Федерации в которой закреплено обязательное страхование ответственности банков по вкладам граждан и др. По данному виду договором может быть застрахован только риск ответственности самого страхователя, если договор не соответствует этому требованию, то он считается ничтожным. Это и является отличием от договоров страхования ответственности за причинение вреда. В договоре страхования договорной ответственности выгодоприобретателем всегда будет являться лицо, перед которым по условиям договора несет ответственность страховщик, даже в тех случаях, когда договор страхования заключен в пользу другого лица, либо в договоре не сказано в чью пользу он заключен (п. 3 ст. 932 Гражданского кодекса Российской Федерации). В данном договоре не обязательно определение страховой суммы в конкретной сумме (денежной), она может быть выражена в размере ответственности должника [10].

Последний вид договора имущественной ответственности, который будет рассмотрен в данной статье – это страхование предпринимательского риска. Этот вид страхования для Российской Федерации является сравнительно новым и рассматривается в ст. 933 Гражданского кодекса Российской Федерации. По данному договору может быть застрахован риск исключительно самого страхователя и лишь в его пользу. Договор будет признан ничтожным, если в

договоре застрахован риск лица, которое не является страхователем. Предпринимательский риск может заключаться в риске убытков (к примеру, из-за перерыва деятельности), в риске неплатежей, в риске ответственности производителя (к примеру, за выпуск некачественной продукции). Застраховать предпринимательский риск есть право только у граждан, которые обладают статусом индивидуального предпринимателя, также юридические лица, но только в части своей деятельности, которая будет являться предпринимательской.

Для договора страхования предпринимательской деятельности так же необходимо наличие страхового интереса, в отсутствие которого договор будет недействителен.

Важной особенностью данного вида договора имущественного страхования является то, что договор будет заключен в пользу страхователя в любом случае, даже если договор страхования предпринимательского риска изначально заключен в пользу лица, которое не является страхователем.

Страховая сумма по договору страхования предпринимательского риска не должна превышать страховую стоимость. Страховой стоимостью для данного вида договора являются убытки от предпринимательской деятельности, которые страхователь понесет при наступлении страхового случая. Договор, в котором страховая сумма превышает установленный предел, может быть признан недействительным только в части страховой суммы, в остальном он будет оставаться действительным.

Подводя итоги, хочется сделать вывод, что имущественное страхование – это страхование, объектом в котором являются лишь материальные ценности. Договоры страхования имущества имеют большое значение для участников гражданского оборота, так как являются одним из способов защиты от неполучения прибыли. При заключении данных договоров очень важно правильно определить вид договоров, ведь в случае ошибки в выборе может быть отказано в страховом возмещении.

Так же, при заключении договоров имущественного страхования очень важно помнить, что у сторон должен быть интерес, который страхуется по договору страхования имущества, если данный интерес отсутствует, то договор может быть признан недействительным.

### СПИСОК ЛИТЕРАТУРЫ:

Гражданский кодекс Российской Федерации (часть вторая) ["Гражданский кодекс Российской Федерации \(часть вторая\)" от 26.01.1996 N 14-ФЗ \(ред. от 27.12.2019, с изм. от 28.04.2020\)](#) // Собрание законодательства РФ. – 1996.

Величко Т.В. Гражданское право. Схемы, таблицы, тесты: учеб. Пособие/ А.И. Зинченко, Е.А. Зинченко, И.В. Свечникова. – М. : Издательство Юрайт, 2019. – 482 с.;

Гонгало Б.М. Гражданское право: Учебник. В 2 т./ Т.2 – 2е изд., перераб. и доп. – М.: Статут, 2017. – 543 с.;

Иванова Е.В. Гражданское право. Особенная часть: учебник и практикум для среднего профессионального образования/ Е.В. Иванова. – 5-е изд., перераб. И доп. – Москва: Издательство Юрайт, 2019. – 344 с.;

Иванчик А.И. Гражданское право Российской Федерации: Особенная часть. М.: Статут, 2014.– 87 с.;

Карапетов А.Г., Савельева А.И. Свобода договора и ее пределы: в 2 т. Теоретические, исторические и политико-правовые основания принципа свободы договора и его ограничения. Т.1. М.: Статут, 2012. – 293с.;

Суханов Е.А. Российское гражданское право: Учебник: В 2 т. Т. II: Обязательственное право/ – 3-е изд., стереотип.– М. : Статут, 2011. – 1208 с.;

Фомичева Н.В. Гражданское право. Общая часть: учебник и практикум для бакалавриата и специалитета/ Н.В. Фомичева, О.Г. Строкова. – 2-е изд., перераб. и доп. – М. : Издательство Юрайт, 2019. – 407 с.;

Шаблова Е.Г. Гражданское право: учебное пособие. – Екатеринбург: Изд-во Урал. Ун-та, 2015, – 163с.;

Шаповалов О.В. Гражданское право. Особенная часть. Учебное пособие./ О.В. Шаповалов, Е.Н. Романова . – М. : РИОР, 2020. – 193 с.

**Boyko E.V.**

1st year undergraduate student of the Faculty of Law

Russian State Social University

(Moscow, Russia)

**Scientific adviser:**

**Neznamova A.A.**

Candidate of Law, Associate Professor of the Department of Civil Law Disciplines

Russian State Social University

(Moscow, Russia)

## **SOME FEATURES OF SEPARATE TYPES PROPERTY INSURANCE CONTRACTS**

***Abstract:** this article examines some of the features of the civil legal regulation of certain types of property insurance contracts, analyzes the Russian legislation on the issue under study.*

***Keywords:** property insurance, insurer, insured, property insurance contract.*

УДК 34

**Годунов П.А.**

магистрант 1 курса заочной формы обучения

юридического факультета

Российский государственный социальный университет

(г. Москва, Россия)

## **ПРАВОВОЕ РЕГУЛИРОВАНИЕ ФАКТОРИНГА В РОССИИ**

***Аннотация:** в работе рассмотрено правовое регулирование факторинга в России который начал бурно развиваться только в последнее десятилетие. Но на данный момент законодательство четко регламентирует все вопросы применения этого инструмента, действие механизма факторинга, взаимодействие сторон сделки и особенности уступки денежных требований.*

***Ключевые слова:** факторинг, финансирование под уступку денежного требования, гражданский кодекс Российской Федерации.*

Факторинг представляет собой выплату денежных средств под уступку права требования к покупателю товара, которое возникает у экспортера после исполнения им своего обязательства по контракту.

Факторинг для России – молодой вид финансирования, который начал бурно развиваться только в последнее десятилетие. Но на данный момент законодательство четко регламентирует все вопросы применения этого инструмента, действие механизма факторинга, взаимодействие сторон сделки и особенности уступки денежных требований.

Нормы о факторинге содержатся в главе 43 ГК РФ. В 2018 году в нее внесли существенные изменения.

На сегодняшний день договор факторинга регулируется главами 24 и 43 Гражданского кодекса РФ [1, с.234]:

24 глава содержит общие положения об уступке прав требования (цессии), в том числе регулирует переход прав на получение оплаты за исполненные обязательства.

43 глава полностью посвящена факторингу: в частности, в ней содержится прямое указание на то, что владелец денежных требований вправе уступать их новому кредитору без согласования с дебитором.

В Главе 24 ГК РФ «Перемена лиц в обязательстве» описан порядок перехода прав кредитора к сторонней организации. Согласно положениям главы 24, любое право (требование) может быть передано кредитором другому лицу (или может перейти к другому лицу на основании закона), причем переход такого права не требует согласия должника, если иное не предусмотрено законом или договором.

Глава 24 ГК РФ регламентирует следующие процессы [1, с.236]:

— Статья 388 описывает условия, при которых происходит уступка требования (в том числе будущего требования).

— Статья 389 определяет права и обязанности сторон, а также форму, в которой должна совершаться уступка требования.

— Статья 390 посвящена ответственности цедента – то есть лица или предприятия, уступающего требование.

Итак, факторинг в ГК РФ (статья 824) формулируется как договор финансирования под уступку денежного требования. В этих шести словах максимально лаконично изложена самая суть этого понятия. Если же описывать распространенную ситуацию простыми словами, то схема сделки работает следующим образом:

- Одна сторона (продавец) хочет получить выручку от реализации как можно скорее.

- Второй контрагент (покупатель) готов приобрести предлагаемый продукт, но с отсрочкой платежа.



- Третий субъект (фактор) берет на себя оплату товара или услуги, предоставляя кредит на приемлемых условиях. За это он берет комиссию.

Итак, в подобном соглашении к субъектам относятся три стороны, называемые также дебитором, кредитором и финансовым агентом.

Четкое описание механизма уступки позволяет защитить права всех участников сделки, обеспечить максимальную честность их взаимоотношений.

В Главе 43 ГК РФ говорится, что по специальному договору организация может уступить третьему лицу (фактору) финансовые требования к своему дебитору (должнику). При этом клиент не только передает дебиторскую задолженность на обслуживание другому кредитору, но и получает от факторинговой компании финансирование в оплату уступленных прав требования. Это позволяет организации быстро пополнить свой оборотный капитал и приступить к работе с другими клиентами.

Помимо глав 24 и 43 ГК РФ существуют и другие нормативные правовые акты, касающиеся факторингового финансирования:

Федеральный закон № 115 регулирует действия факторинговых компаний в рамках противодействия отмыванию доходов и финансированию терроризма (ПОД/ФТ).

Начиная с 1 июня 2018 года факторинг законодательно разрешен в сфере закупок в рамках федерального закона № 223-ФЗ, когда был снят запрет на уступку прав требования по денежным обязательствам, возникающим из заключенного по итогам торгов договора (№ 212-ФЗ от 26.07.2017).

Сейчас в России сложилось лояльное отношение к факторингу со стороны государства. Принятые законодательные акты значительно упрощают взаимодействие между факторами, заказчиками и клиентами, делают факторинг удобным и доступным финансовым инструментом.

В Российском законодательстве, помимо ГК РФ, указанную сферу регулирует и Налоговый кодекс РФ, и Федеральный закон «О банках и банковской деятельности», а также многочисленные письма Минфина России,

такие как Письмо Департамента налоговой и таможенной политики Минфина России от 11.01.2019 г.№03-08-05/506 [2], так же Письма от 16.04.2010 N 03-07-11/121, от 16.09.2009 N 03-07-11/227.

В ГК РФ конкретизируются действия, связанные с денежными требованиями, являющимися предметом уступки. Следующее отличие касается формы договора. В соответствии с австрийским законодательством (п. 1 ст. 25) договор факторинга может быть заключен неофициально, т.е. письменная форма не требуется для его действительности. Положения же главы 43 ГК РФ не содержат специальных требований к форме договора финансирования под уступку денежного требования. Однако в качестве финансового агента договоры факторинга могут заключать только коммерческие организации.

В ГК РФ не содержится положений о неплатежеспособности клиента, а закрепляются лишь нормы об ответственности клиента перед финансовым агентом (ст. 827 ГК РФ).

Обобщая вышесказанное, можно сделать вывод о том, что законодательстве, регулирующем факторинг в России, существуют пробелы. На практике возникают конфликты между сторонами из-за их неосведомленности о природе договора, о последствиях заключения, правах и обязанностях. Также в некоторых статьях законов отсутствует уточнение, какие именно случаи подпадают под действие определенной нормы.

### **СПИСОК ЛИТЕРАТУРЫ:**

Гражданский кодекс Российской Федерации (часть вторая) от 26.01.1996 № 14-ФЗ (ред. от 29.07.2018) (с изм. и доп., вступ. в силу с 30.12.2018) // СПС «КонсультантПлюс» (Дата обращения: 08.11.2020).

Письмо Департамента налоговой и таможенной политики Минфина России от 11.01.2019 г.№03-08-05/506.

---

Володина К.А. Факторинг как инструмент управления и финансирования инвестиционной деятельности // Актуальные проблемы авиации и космонавтики. 2017. №13. URL (дата обращения: 21.11.2020): <https://cyberleninka.ru/article/n/factoring-kakinstrument-upravleniya-i-finansirovaniya-investitsionnoy-deyatelnosti>.

Пузырёва Евгения Николаевна Правовое регулирование договора международного факторинга // Проблемы экономики и юридической практики. 2014. №2. URL (дата обращения: 21.11.2020): <https://cyberleninka.ru/article/n/pravovoeregulirovanie-dogovora-mezhdunarodnogo-factoringa>

**Godunov P.A.**

1-year master's student by correspondence course

Faculty of Law

Russian State Social University

(Moscow, Russia)

**LEGAL REGULATION OF FACTORING IN RUSSIA**

***Abstract:** the paper examines the legal regulation of factoring in Russia, which began to develop rapidly only in the last decade. But at the moment, the legislation clearly regulates all issues of using this tool, the operation of the factoring mechanism, the interaction of the parties to the transaction and the specifics of the assignment of monetary claims.*

***Keywords:** factoring, monetary claim, civil code.*

УДК 1

**Седова Т.В.**

магистрант Уральского института управления - филиал РАНХиГС  
(г. Екатеринбург, Россия)

**Научный руководитель:**

**Чорновол Е.П.**

кандидат юридических наук, доцент  
доцент кафедры гражданского права и процесса  
Уральского института управления-филиала РАНХиГС,  
(г. Екатеринбург, Россия)

## **ПРАВОВОЕ РЕГУЛИРОВАНИЕ ПЛАТЕЖЕЙ ЗА ПОЛЬЗОВАНИЕ НЕДРАМИ**

***Аннотация:** в статье исследуются вопросы правового регулирования платежей, налогов и сборов за пользование недрами и предлагается перейти от дохода государства от недропользования из разряда налоговых доходов в разряд доходов от использования государственного имущества, что будет соответствовать рыночно-конкурентным началам его предоставления хозяйствующим субъектам государством за плату.*

***Ключевые слова:** недропользователь, платеж за пользование недрами, за пользования недрами, регулярные платежи, разовые платежи.*

В основу правового механизма предоставления государством участков недр в пользование заложена система особых платежей минерально-сырьевого сектора - платежи за пользование недрами, предусмотренных разделом V Закона РФ от 21.02.1992 N 2395-I «О недрах» 1 (далее – Закон РФ «О недрах»).

Согласно ст. 39 Закона РФ «О недрах» в систему платежей при пользовании недрами входит три самостоятельных вида платежа:

1) разовые платежи за пользование недрами при наступлении определенных событий, оговоренных в лицензии, включая разовые платежи, уплачиваемые при изменении границ участков недр, предоставленных в пользование;

2) сбор за участие в конкурсе (аукционе);

3) регулярные платежи за пользование недрами.

Вместе с тем пользователи недр уплачивают налоги и сборы, установленные в соответствии с законодательством Российской Федерации о налогах и сборах.

В соответствии со ст. 40 Закона РФ «О недрах» пользователи недр, получившие право на пользование недрами, уплачивают разовые платежи за пользование недрами при наступлении определенных событий, оговоренных в лицензии (далее в настоящей статье - разовые платежи за пользование недрами).

Минимальные (стартовые) размеры разовых платежей за пользование недрами сообразно Методике расчета минимального (стартового) размера разового платежа за пользование недрами, утвержденной Приказом Минприроды России от 30.09.2008 N 232, устанавливаются в размере не менее чем десять процентов величины суммы налога на добычу полезных ископаемых в расчете на среднегодовую мощность добывающей организации, за исключением разовых платежей за пользование недрами, устанавливаемых в отношении нефти и (или) газового конденсата. Окончательные размеры разовых платежей за пользование недрами устанавливаются по результатам конкурса или аукциона и фиксируются в лицензии на пользование недрами.

Согласно ст. 42 Закона РФ «О недрах» сбор за участие в конкурсе (аукционе) вносится всеми его участниками и является одним из условий регистрации заявки. Сумма сбора определяется исходя из стоимости затрат на подготовку, проведение и подведение итогов конкурса (аукциона), оплату труда привлекаемых экспертов в порядке, предусмотренном Приказом Министерства природных ресурсов и экологии РФ от 14.11.2013 N 507.

Регулярные платежи за пользование недрами взимаются за предоставление пользователям недр исключительных прав на поиск и оценку месторождений полезных ископаемых, разведку полезных ископаемых, геологическое изучение и оценку пригодности участков недр для строительства и эксплуатации сооружений, не связанных с добычей полезных ископаемых (ст. 43 Закона РФ «О недрах»). Данные платежи взимаются с пользователей недр отдельно по каждому виду работ, осуществляемых в Российской Федерации. Их размеры в силу Приказа Министерства природных ресурсов и экологии РФ от 07.03.2014 N 134 определяются в зависимости от экономико-географических условий, размера участка недр, вида полезного ископаемого, продолжительности работ, степени геологической изученности территории и степени риска.

Следует отметить, что четкая юридическая квалификация платежей за пользование недрами осложняется отсутствием единых подходов в доктрине и практике правоприменения определения юридической природы отношений, возникающих на основании лицензии между распорядителем недр в лице уполномоченного органа и пользователями недр - владельцами лицензий.

Исходя из общих начал современного российского законодательства о недрах, некоторые исследователи отношения недропользования определяют как публично-правовые. В частности, Б.Д. Клюкин считает, что лицензия является, по существу, исключительно административным актом, а заключаемые на ее основе лицензионные соглашения и иные договоры между государством и пользователем недр, являясь по форме гражданско-правовыми актами, фактически не содержат главного элемента гражданско-правовых взаимоотношений, а именно учета интересов обеих сторон таких правоотношений.

В таком случае право государства извлекать рентный доход посредством установления и взимания в бюджет специальных обязательных платежей с пользователей недр проистекает не только из принадлежности государству права собственности на недра в их естественном состоянии, но, как пишет М.Ю. Орлов,

также из абсолютной власти государства определять доходные источники своих финансовых ресурсов, не будучи зависимым от воли плательщиков или иных субъектов права, называемой в теории налогового права фискальным суверенитетом государства. Отсюда следует, что платежи за пользование недрами по российскому законодательству, размеры и порядок их уплаты фактически никак не связаны с гражданско-правовыми обязательствами. Поэтому, по мнению А. И. Перчика, в Российской Федерации необходимо и целесообразно введение специального налогового режима, охватывающего все виды налогов, сборов и платежей в сфере нефтегазодобычи.

Вместе с тем многие ученые-юристы придерживаются позиции о гражданско-правовом характере отношений недропользования, а лицензионное соглашение позиционируют в качестве гражданско-правовой сделки. Так, например, А.И. Перчик утверждает, что Закон РФ «О недрах» не только признает наличие гражданско-правовых отношений в области недропользования, но и прямо регулирует их. Аналогичного мнения на этот счет придерживается Е.Ю. Веденеев, который считает, что лицензионные соглашения «представляют собой волеизъявление нескольких субъектов, направленное на установление их прав и обязанностей, связанных с предоставлением права пользования недрами, и относится к сфере гражданско-правового регулирования. Таким образом, лицензионные соглашения содержат признаки сделки (договора), предусмотренные действующим гражданским законодательством». Д.Г. Храмов полагает, что «отношения, возникающие в процессе реализации права пользования недрами в обычном, "лицензионном" режиме, носят обязательственный характер и регулируются нормами гражданского законодательства».

Вместе с тем некоторые авторы, в частности О.М. Теплов, считают, что «базовый федеральный закон в сфере недропользования (Закон РФ «О недрах») недостаточно учитывает положения нового гражданского законодательства, не определяет пределы гражданско-правового регулирования отношений

недропользования». С подобным утверждением нельзя не согласиться, та как действующее в этой области отечественное законодательство, вопреки рыночно-конкурентным началам предоставления хозяйствующим субъектам публично-правовыми образованиями имущества в пользование, к которому относятся также объекты природы, в том числе недра, ориентируется на архаическую налоговую систему.

С учетом этого представляется целесообразным перейти от системы налогов за пользование недрами к системе платы и, как следствие, от дохода государства от недропользования из разряда налоговых доходов в разряд доходов от использования государственного имущества. Введение платы за недра соответствует экономической сущности отношений недропользования, где государство выступает в качестве собственника недр, предоставляя свою собственность в пользование субъектам предпринимательской деятельности за плату. При этом товарным элементом таких отношений будет являться само право недропользования. Размер платы за недра в таком случае должен определяться соглашением сторон на двухсторонней основе, что позволит обеспечить эквивалентность отношений недропользования как разновидности товарно-денежных отношений.

Вместе с тем в ст. 39 Закона «О недрах» предлагается внести следующие изменения:

1) в систему платежей за пользование недрами включить платежи за экспертизы запасов полезных ископаемых и проекты геологического изучения недр;

2) установить индексацию ставок системы платежей за пользование недрами на коэффициент инфляции.



### СПИСОК ЛИТЕРАТУРЫ:

- Веденеев Е.Ю. Некоторые актуальные вопросы совершенствования федерального законодательства о недрах // Правовое регулирование горных отношений в Российской Федерации: история, современность и перспективы развития: материалы Всерос. науч.-практ. конф. М., 2004.
- Клюкин Б.Д. О развитии договорной основы права пользования недрами // Горное право (обзорный курс лекций). М., 2005.
- Орлов М. Ю. Налог как форма разумного ограничения фискального суверенитета государства // Финансовое право. 2006. № 2. Доступ из справочно-правовой системы «КонсультантПлюс», 2021.
- Перчик А.И. Горное право. Москва. Учебник для вузов Издание 2-е. М.: Издательский Дом «ФИЛОЛОГИЯ ТРИ». 2002.
- Теплов О.М. Развитие федерального законодательства о недрах // Журнал российского права. 2003. № 3.
- Храмов Д.Г. Юридическая природа права пользования недрами // Актуальные проблемы гражданского права: сб. ст. Вып. 4. М.: Норма, 2002.

**Sedova T.V.**

Master's student of the Ural Institute of Management - branch of RANEPA  
(Ekaterinburg, Russia)

**Scientific adviser:**

**Chornovol E.P.**

Candidate of Legal Sciences, Associate Professor  
Associate Professor at the Department of Civil Law and Procedure  
Ural Institute of Management, a branch of RANEPA,  
(Ekaterinburg, Russia)

## **LEGAL REGULATION OF PAYMENTS FOR THE USE OF BOTTOMS**

***Abstract:** the article examines the issues of legal regulation of payments, taxes and fees for the use of subsoil and proposes to move from the state income from subsoil use from the category of tax revenues to the category of income from the use of state property, which will correspond to the market-competitive principles of its provision to economic entities by the state for a fee ...*

***Keywords:** subsoil user, subsoil use, regular payments, payments.*

УДК 1

**Федотова А.Л.**

магистрант

Федеральное государственное бюджетное  
образовательное учреждение высшего образования  
«Оренбургский государственный университет»  
(г. Оренбург, Россия)

**КАТЕГОРИИ ЛИЦ, В ОТНОШЕНИИ  
КОТОРЫХ ПРИМЕНЯЕТСЯ ОСОБЫЙ ПОРЯДОК  
ПРОИЗВОДСТВА ПО УГОЛОВНЫМ ДЕЛАМ**

*Аннотация:* в статье проанализирована отдельная категория лиц, в отношении которых применяется особый порядок уголовного судопроизводства, рассмотрены цели и критерии выделения отдельной категории лиц, обоснована необходимость ее выделения.

*Ключевые слова:* отдельные категории лиц, особый порядок судопроизводства, уголовное преследование, неприкосновенность, иммунитет.

Одним из наиважнейших условий совершения правосудия является всеобщее равенство перед законом и судом, данное условие закреплено в ст. 19 Конституции РФ [1]. В то же время, как и в любом современном правовом государстве, в России предусмотрены исключения из данного правила, оно заключается в выделении отдельных категорий лиц, в отношении которых применяется особый порядок судопроизводства по уголовным делам.

Законодательное закрепление такой категории лиц вызывает бурные споры среди ученых, многие из них не согласны с выделением отдельной категории лиц, другие не согласны именно с перечнем лиц, в отношении которых применяется особый порядок судопроизводства, также существуют сторонники данной законодательной инициативы.

Ю. В. Козубенко считает, что иммунитеты, которые закреплены в гл. 52 УПК РФ представляют собой разновидность антисистемы в механизме уголовно-процессуального регулирования. Лица, перечисленные в ст. 447 являются участниками судопроизводства с необъяснимой ничем процессуальной правосубъектностью [7, с. 21].

Такой автор, как Д. М. Сафронов указывает, что не все перечисленные в ст. 447 УПК РФ лица должны быть наделены иммунитетом от незаконного уголовного преследования [8, с. 101]. Данный автор подвергает критике перечень указанных лиц.

А. В. Смирнов указывает, что выделение особой категории лиц в ч. 1 ст. 447 УПК РФ допускается в силу некоторых публично-правовых интересов, иммунитет лиц, занимающих определенные должности, является гарантией эффективного выполнения их должностных функций [5, с. 213].

Похожие высказывания приводит такой автор как Е. А. Рубинштейн, он пишет, что развитие общественных отношений, их сложность и многообразие влечет необходимость наделения дополнительными гарантиями от незаконного вмешательства в деятельность лиц, которые выполняют особые государственно-значимые функции [6, с. 89].

Категории лиц, в отношении которых применяется особый порядок судопроизводства по уголовным делам, приводится в ст. 447 УПК РФ [2]. Они включают:

лиц, занимающих должности депутатов;

лиц, занимающих должность судей в судах РФ разного уровня, присяжных, на время осуществления ими правосудия;

некоторых должностных лиц счетной палаты РФ;

действующего и бывшего президента, также кандидата на эту должность;

уполномоченного по правам человека;

некоторых должностных лиц МВД РФ;

адвоката;

членов избирательной комиссии;  
зарегистрированных кандидатов в депутаты органов власти.

Выделение перечисленных лиц с целью применения к ним особого порядка судопроизводства мотивируется тем, что они занимают общественно-значимые должности, которые оказывают влияние на нормальное функционирование нашей страны [3, с. 148]. Данным лицам необходима дополнительная защита от уголовного преследования, чтобы на них никто не смог оказывать давление, тем самым осуществляя препятствия их служебной деятельности.

Деятельность участников законотворчества связана с разработкой и принятием различных законов, которыми регулируется работа органов МВД, судов, поэтому они должны быть защищены от незаконных претензий уголовного судопроизводства. Должностные лица органов судебной власти обязаны выносить решение по любому делу, только опираясь на свое внутреннее убеждение, что закреплено в ст. 17 УПК РФ. По этой причине данных лиц нужно оградить от угроз разного рода, которые также могут выражаться в угрозах привлечения к уголовному преследованию. Должностные лица органов исполнительной власти и органов государственного контроля выполняют руководящие и контрольные функции управления страной, они могут натолкнуться на противодействие подотчетных государственных органов, должностных лиц государства, которые осуществляют должностные обязанности, нарушая закон. Поэтому данной категории лиц также необходимы дополнительные гарантии при их уголовном преследовании.

При анализе перечня лиц, представленном в ч. 1 ст. 447 УПК РФ, вопрос вызывает п. 10, согласно ему, в особый порядок уголовного судопроизводства применяется в отношении зарегистрированного кандидата в депутаты Государственной Думы, зарегистрированного кандидата в депутаты законодательного (представительного) органа государственной власти субъекта Российской Федерации.

В определении Конституционного Суда РФ [4] указываются цели выделения отдельных категорий лиц, в отношении которых применяется особый порядок судопроизводства. Они включают беспрепятственное исполнение профессиональных обязанностей, обеспечение при этом независимости и самостоятельности, недопущение необоснованного привлечения к уголовной ответственности. Также в данном определении указано, что повышенные гарантии неприкосновенности всех перечисленных в ч. 1 ст. 447 УПК РФ лиц являются важным условием защиты публичных интересов, которые связаны с особенностями выполняемых или функций профессиональной деятельности.

С данными выводами Конституционного суда РФ можно согласиться, то есть получается к особой категории лиц, в отношении которых применяется особый порядок уголовного судопроизводства, должны относиться те лица, которые осуществляют деятельность, либо занимают должности обеспечивающие интересы РФ.

В то же время лица, перечисленные в п. 10 ч. 1 ст. 447 УПК РФ только претендуют на занятие государственной должности, которая требует особого порядка судопроизводства по уголовному делу. Также необходимо отметить, что далеко не каждый кандидат займет должность, на которую он претендует. Зарегистрированный кандидат в депутаты органов власти пребывает в таком статусе в среднем три месяца, это самая не продолжительная по времени категория лиц из всех представленных в ч. 1 ст. 447 УПК РФ.

Данная ситуация может привести к злоупотреблениям кандидатами в депутаты статусом неприкосновенности. В списки зарегистрированных кандидатов в депутаты может попасть лицо, даже не имеющее реальной возможности стать депутатом, при этом он может иметь своей целью на время заполучить иммунитет от привлечения к уголовной ответственности.

Исходя из всего вышесказанного, автором полагается, что выделение отдельных категорий лиц, в отношении которой применяется особый порядок судопроизводства по уголовным делам необходимо, так как в связи с

особенностями их профессиональной деятельности они могут быть подвержены незаконному уголовному преследованию. В то же время, перечень лиц, представленный в ст. 447 УПК РФ должен быть тесно увязан с их профессиональной деятельностью, то есть критериями попадания в отдельную категорию лиц должны быть деятельность или профессиональные обязанности лица, которые осуществляются в интересах Российской Федерации.

### СПИСОК ЛИТЕРАТУРЫ:

Конституция Российской Федерации (принята всенародным голосованием 12.12.1993 с изменениями, одобренными в ходе общероссийского голосования 01.07.2020)

Уголовно-процессуальный кодекс Российской Федерации от 18.12.2001 №174-ФЗ (ред. от 15.10.2020)

Белоносов В. О. Об особом производстве по уголовным делам в отношении отдельных категорий лиц // Вестник СамГУ. 2018. №11. С.148-150

Определение Конституционного Суда Российской Федерации от 6 февраля 2004 г. № 26-О «Об отказе в принятии к рассмотрению запроса Губернатора Эвенкийского автономного округа о проверке конституционности положений статьи 447 Уголовно-процессуального кодекса РФ» // Вестник Конституционного Суда. 2004. № 5.

Смирнов А. В. Комментарий к УПК РФ (постатейный). – М.: ИНФРА-М, 2017. – 636 с.

Рубинштейн Е. А. Уголовно-процессуальное право / отв. редактор П. А. Lupинская. – М.: Норма, 2017. – 342 с.

Козубенко Ю. В. Источники антисистемы и каналы их проникновения в механизм уголовно-правового регулирования // Российский юридический журнал. 2017. №3. С. 21

Сафронов Д. М. особый порядок судопроизводства в отношении отдельной категории лиц в контексте равенства всех перед законом и судом // Российский юридический журнал. 2018. №9. С. 101

**Fedotova A.L.**

undergraduate

Orenburg State University

(Orenburg, Russia)

## **THE PEOPLE WHO HAVE A SPECIAL PROCEDURE FOR CRIMINAL CASES**

***Abstract:** the article analyzes a certain category of individuals subject to special procedure for criminal proceedings, considers the purpose and criteria for identifying a certain category of individuals, presents arguments for the necessity of its identifying.*

***Keywords:** certain categories of individuals, special procedure, criminal prosecution, privilege, immunity*



УДК 34

**Шашина Л.А.**

магистрант

Федеральное государственное бюджетное образовательное учреждение  
высшего образования «Оренбургский государственный университет»  
(г. Оренбург, Россия)

**СПЕЦИФИКА ГРАЖДАНСКОГО ИСКА  
В УГОЛОВНОМ СУДОПРОИЗВОДСТВЕ КАК ТРЕБОВАНИЕ  
ОБ ИМУЩЕСТВЕННОЙ КОМПЕНСАЦИИ МОРАЛЬНОГО ВРЕДА**

*Аннотация:* в статье рассмотрены особенности рассмотрения гражданского иска о компенсации морального вреда в уголовном процессе. Выделены некоторые различия рассмотрения иска о компенсации морального вреда в гражданском и уголовном судопроизводстве. Перечислены проблемы определения размера компенсации морального вреда.

*Ключевые слова:* гражданский иск, уголовное судопроизводство, моральный вред, компенсация, механизм защиты, гражданский истец, гражданский ответчик

В Российской Федерации права граждан, которые являются потерпевшими от преступлений, охраняются законом, государством обеспечивается доступ к правосудию и компенсация причиненного ущерба. Данные положения закреплены в ст. 52 Конституции Российской Федерации [1]. Институт гражданского иска в уголовном процессе является одним из инструментов реализации данной конституционной статьи и является эффективным средством защиты потерпевших от преступлений. Однако, в современной судебной практике возникает масса вопросов относительно таких исков, особенно можно выделить вопросы, связанные с компенсацией морального вреда. Также в настоящее время не утихают споры среди ученых,

которые касаются существования института гражданского иска в уголовном судопроизводстве.

Например, такой автор, как В. С. Шадрин, является противником возмещения причиненного преступными деяниями вреда, в том числе и морального, посредством гражданского иска в уголовном процессе [9, с. 56]. В. С. Шадрин указывает на то, что использование сил и средств органов расследования по уголовному делу для подготовки гражданских исков в интересах частных лиц нерентабельно. С позицией данного автора можно не согласиться, потому что в ст. 6 УПК РФ [2] уже закреплено, что работа органов расследования направлена на защиту прав потерпевших от преступлений.

Л. Н. Масленникова, наоборот, считает, что наличие права у лица предъявить гражданский иск в рамках уголовного дела, также обязанность учитывать его мнение должностными лицами уголовного судопроизводства реализует диспозитивное начало уголовного судопроизводства [10, с. 43]. С позицией данного автора можно согласиться. Также необходимо отметить, что в настоящее время преобладает мнение среди ученых о необходимости гражданского иска в уголовном судопроизводстве.

Предмет гражданского иска в уголовном судопроизводстве отличается от гражданского судопроизводства, в котором предмет иска включает широкий круг требований. Если учитывать положения ч. 1 ст. 44 УПК РФ, то гражданский иск в уголовном судопроизводстве представляет собой требование о возмещении имущественного вреда и об имущественной компенсации морального вреда, причиненных преступлением.

Гражданский иск в уголовном судопроизводстве можно рассматривать как упрощенный механизм защиты прав потерпевших:

упрощенная форма предъявления иска без соблюдения обязательных для гражданского процесса требований к исковому заявлению, в уголовном процессе может принимается даже устное исковое заявление путем включения его в протокол судебного заседания;

использование доказательств по уголовному делу;

освобождение истца по гражданскому иску от уплаты госпошлины (ч. 2 ст. 44 УПК РФ);

подсудность гражданского иска определяется подсудностью уголовного дела (ч. 10 ст. 31 УПК РФ).

Конституционным Судом также отмечается, что гражданский иск в уголовном процессе является дополнительной возможностью для защиты прав потерпевших [3].

В данном случае, необходимо отметить, что исполнение удовлетворенного в уголовном судопроизводстве гражданского иска не имеет преимущества перед гражданским иском о компенсации морального вреда в гражданском судопроизводстве.

Гражданский иск о компенсации морального вреда в уголовном судопроизводстве обладает смешанной морально-правовой природой и имеет исключительно уголовно-процессуальный порядок разрешения. Материальной основой выступает компенсация морального вреда в стоимостном выражении в процессе рассмотрения уголовного дела (ч. 4 ст. УПК РФ). Непосредственно уголовно-процессуальное законодательство обязывает компенсировать моральный вред при рассмотрении уголовного дела, при этом причиненный моральный вред, преступление и потерпевший, который претендует на компенсацию, должны быть взаимосвязаны, только при соблюдении данного условия гражданский истец может быть участником уголовного судопроизводства. Гражданским Кодексом Российской Федерации определяется правомочность представителей истца по гражданскому иску (ч. 1 ст. 45 УПК РФ) и гражданского ответчика (ч. 1 ст. 55 УПК РФ).

Гражданский иск в уголовном процессе может быть удовлетворен только при условии наличия уголовной и гражданско-правовой ответственности за одно и то же преступление [4, с. 2]. Отсутствие обстоятельств, которые указывают на совершение преступления, также непричастность обвиняемого к его

совершению (доказан факт не совершения преступления или не доказан факт совершения преступления обвиняемым) исключают уголовную и гражданско-правовую ответственность по уголовному делу (ч. 4 ст. 213, ч. 2 ст. 306 УПК РФ). Тут необходимо отметить, что отсутствие в совершенном деянии обвиняемым состава преступления не может остановить рассмотрение гражданского иска, который заявлен по уголовному делу. Гражданский иск о компенсации морального вреда будет рассматриваться в порядке гражданского судопроизводства, так как, скорее всего, уголовное преследование в данном случае прекращено в силу наличия между сторонами только гражданско-правовых отношений. Другими словами, если гражданский иск о компенсации морального вреда происходит из уголовного дела, то изначально основной спора могут быть именно гражданско-правовые отношения.

В уголовном судопроизводстве сторонами гражданского иска будут являться гражданский истец и гражданский ответчик. Потерпевший может стать гражданским истцом при условии предъявления требований о компенсации морального вреда, причиненного преступными деяниями.

Потерпевшему в ходе предварительного расследования должно быть разъяснено право по предъявлению гражданского иска. В Постановлении Пленума Верховного Суда РФ «О практике рассмотрения судами гражданского иска по уголовному делу» [5] объясняется, что если до судебного заседания потерпевшему не озвучены его права по предъявлению гражданского иска, то суд обязан разъяснить их в ходе судебного заседания по уголовному делу.

Гражданский истец может стать участником уголовного судопроизводства, при этом он может не являться потерпевшим [6, с. 64]. На компенсацию морального вреда в результате смерти имеют право все близкие родственники, перечисленные в п. 4 ст. 5 УПК РФ, при этом потерпевшими по уголовному делу они не будут являться.

В качестве гражданского ответчика по уголовному делу [МОЖЕТ БЫТЬ ПРИВЛЕЧЕНО](#) не только физическое лицо, но и юридическое. Условием для этого

может быть причинение вреда потерпевшему работником организации, или если юридическое лицо владеет источником повышенной опасности, с использованием которого совершено преступление.

Предъявление гражданского иска по правилам ст. 44 УПК РФ ограничено во времени: от возбуждения уголовного дела до окончания судебного следствия в суде первой инстанции. Срок исковой давности приостанавливается, если гражданский иск предъявляется в уголовном процессе. Возбуждение уголовного дела не препятствует подаче иска в арбитражный суд или суд общей юрисдикции [7, с. 23].

Потерпевший, в случае предъявления гражданского иска на стадии предварительного следствия уголовного процесса, должен предвидеть юридические последствия таких действий, что включает возможность и иногда и необходимость защиты своих прав по правилам гражданского судопроизводства.

Компенсация морального вреда осуществляется в денежной форме независимо от подлежащего возмещению имущественного вреда. Достаточно сложным вопросом для судов является определение ее размера.

В настоящее время нет закрепленного способа определения размера компенсации морального вреда потерпевшим ни в одном правовом документе. При определении объема компенсации морального вреда в денежном выражении суды исходят из принципа сопоставимости по сходным делам, убедительности выводов о размерах компенсаций, адекватности и достаточности возмещения, повышенной ответственности государства за вред, причиненный личности.

При определении судами размера компенсации морального вреда могут возникнуть следующие проблемы:

фактическое отсутствие надлежащего обоснования истцом суммы компенсации морального вреда и, как результат, завышение этой суммы;

поверхностное исследование судом всех обстоятельств по делу, отсутствие в деле иных доказательств, помимо показаний самого истца;

слабый учет судом всех необходимых критериев, установленных для законного, обоснованного вынесения решения [8, с. 17].

Рассмотрев специфику рассмотрения гражданского иска о компенсации морального вреда в рамках уголовного процесса, можно сделать вывод о том, что гражданский иск в уголовном процессе является значимым для восстановления нарушенных прав, поэтому ему не должна отводиться второстепенная роль. Принятие решения по заявленному гражданскому иску относится к числу вопросов, подлежащих обязательному разрешению при постановлении приговора, в полной мере отвечает назначению уголовного судопроизводства.

### СПИСОК ЛИТЕРАТУРЫ:

Конституция Российской Федерации (принята всенародным голосованием 12.12.1993 с изменениями, одобренными в ходе общероссийского голосования 01.07.2020)

Уголовно-процессуальный кодекс Российской Федерации от 18.12.2001 №174-ФЗ (ред. от 15.10.2020)

Определение Конституционного Суда РФ от 19.06.2012 № 1159-О «Об отказе в принятии к рассмотрению жалобы общества с ограниченной ответственностью на нарушение конституционных прав и свобод положениями статей 42 и 44 Уголовно-процессуального кодекса Российской Федерации»

Божьев В. П. [Гражданский иск в уголовном процессе](#) // Законность. 2018. № 7. С. 2 - 5.

Постановление Пленума Верховного Суда РФ от 13.10.2020 № 23 «О практике рассмотрения судами гражданского иска по уголовному делу»

Сойников М.А. [Гражданский иск в уголовном процессе](#): история, современность, перспективы // Арбитражный и гражданский процесс. 2017. №10. С. 60 - 64.

Шестак В.А. О некоторых особенностях предъявления и поддержания гражданского иска в ходе судебного разбирательства по уголовным делам // Российская юстиция. 2017. № 2. С. 23-25

Гусева И.И. Особенности определения размера компенсации морального вреда в связи с причинением вреда здоровью и жизни граждан / И.И. Гусева, В.Н. Зубков // Российская юстиция. 2018. № 9. С. 17-19

Рохлин В.И., Сидоренко Е.В., Стуканов А.П., Шадрин В.С. Уголовный процесс: Курс лекций. – М., 2017. – 315 с.

Масленникова Л.Н. Публичное и диспозитивное начала в уголовном судопроизводстве России // Законность. 2017. № 3. С. 43-45.

**Shashina L.A.**

undergraduate

Orenburg State University

(Orenburg, Russia)

## **SPECIFIC CIVIL CLAIMS**

### **IN CRIMINAL PROCEEDINGS AS A REQUIREMENT ON PROPERTY COMPENSATION FOR MORAL HARM**

***Abstract:** the article examines the features of consideration of a civil claim for compensation for moral damage in criminal proceedings. Some differences in consideration of a claim for compensation for moral damage in civil and criminal proceedings are highlighted. The problems of determining the amount of compensation for moral damage are listed.*

***Keywords:** civil claim, criminal proceedings, moral damage, compensation, defense mechanism, civil plaintiff, civil defendant*

---

**ТЕХНИЧЕСКИЕ НАУКИ (TECHNICAL SCIENCE)**

**УДК 1**

**Атоев В.В.**

студент 1 курса магистратуры,  
факультет «Инженерный бизнес и менеджмент»  
кафедра «Экономика и организация производства»  
МГТУ им. Н.Э. Баумана  
(г. Москва, Россия)

**АНАЛИЗ ПЕРСПЕКТИВ ПРИМЕНЕНИЯ  
АДДИТИВНЫХ ТЕХНОЛОГИЙ В РАКЕТОСТРОЕНИИ**

*Аннотация: в статье проводится анализ перспектив применения аддитивных технологий в ракетостроении.*

*Ключевые слова: аддитивные технологии, ракетостроение, космическая промышленность.*

Последние двадцать лет мировой космический рынок показывает стабильный рост без спадов, даже в условиях циклических экономических кризисов (см. Рис.1). По этой причине все большее количество «игроков» стремятся закрепиться на данном рынке и нарастить свою долю, что в значительной мере поменяло его структуру и основные принципы функционирования. [1]





Рис. 1 Выручка мирового космического рынка

В течение последних 5 лет, в условиях резко выросшей конкуренции на рынке «ракетостроения», был смещен акцент с государственных национальных корпораций мировых космических держав в сторону частных компаний, вынужденных искать новые подходы к ведению своей деятельности в условиях ограниченных бюджетов (см. Рис 2) для сохранения доли рынка. На текущий момент можно выделить одну частную компанию – SpaceX, которая за 8 лет своего функционирования смогла завоевать около 2/3 мирового космического рынка (см. Рис 3). Остальные частные космические компании занимают незначительную долю и на графике включены в статистику своих стран. Учитывая вышеизложенное можно сделать вывод, что частные компании вполне успешно решают поставленную задачу, но с целью дальнейшего сохранения своих позиций они вынуждены постоянно искать новые тренды роста эффективности своей деятельности.

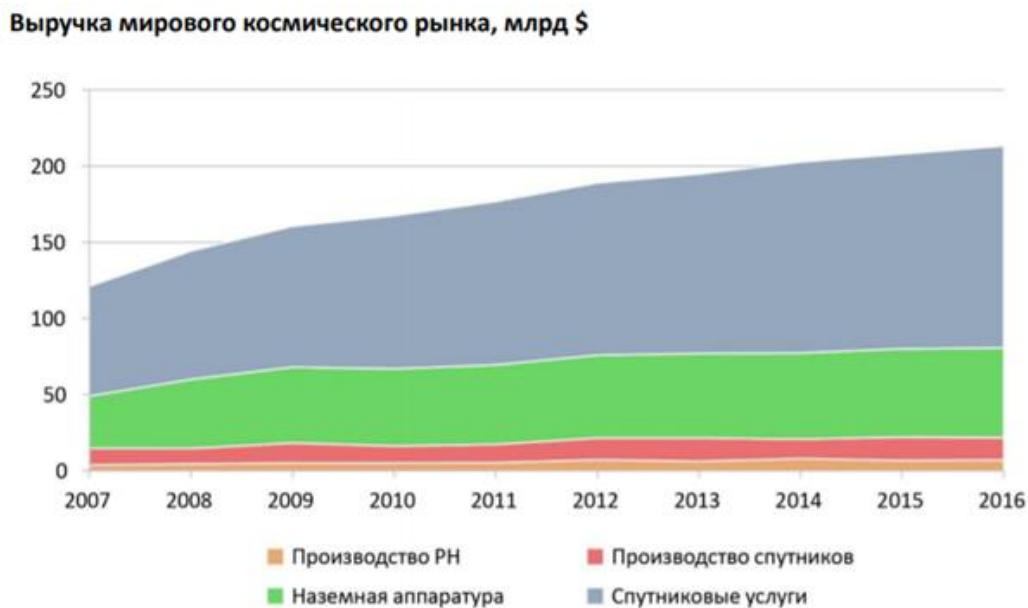

Рис. 2 Доли компаний и стран на рынке коммерческих запусков, %.

Ключевым драйвером для эффективного функционирования на рассматриваемом рынке выступил тренд снижения себестоимости продукции, при сохранении высокого уровня ее качества, как главный способ удерживания позиций на рынке. С этой целью все производители поставили перед собой задачу многократного использования ресурса двигателей, потому что именно двигатель является самой дорогой частью ракетного модуля, в результате чего были произведены и апробированы многоразовые ракетные двигатели. [2]

Данный тренд оправдал ожидания и подтвердил свою эффективность, дальнейшие научные исследования в данной области будут посвящены повышению полезной грузоподъемности и снижению расхода топлива, необходимого для посадки ступеней.

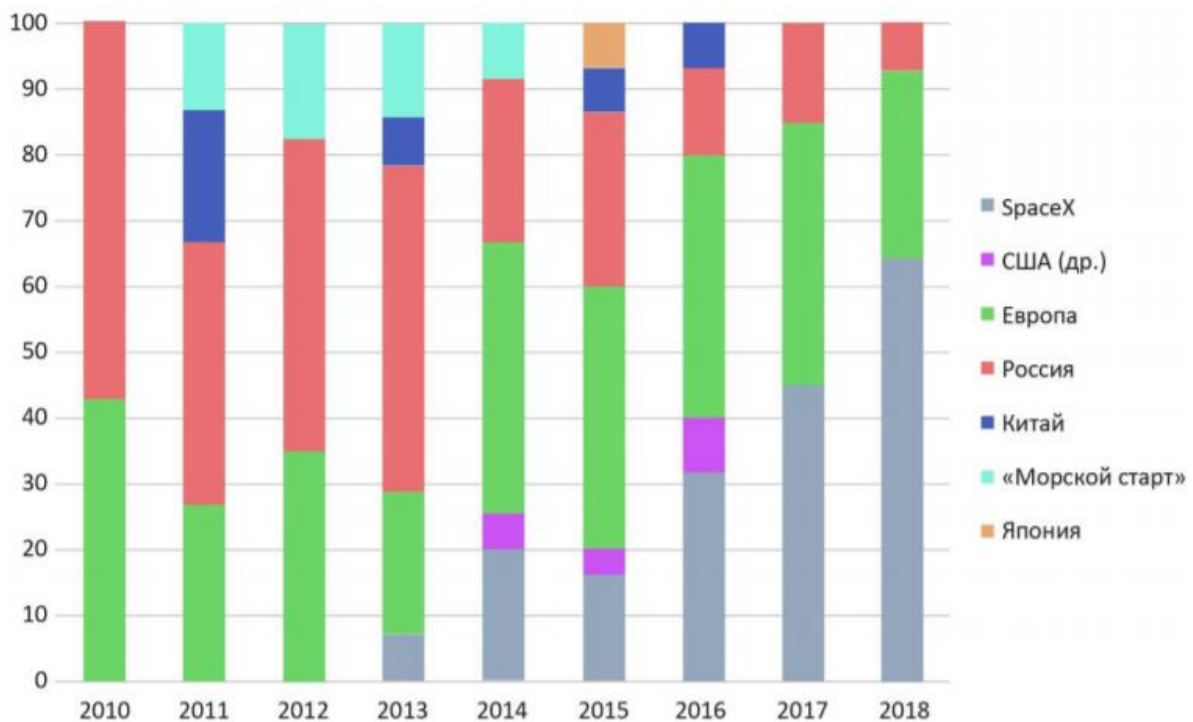

Рис. 3 Бюджет космических агентств

Вторым этапом в снижении затрат является совершенствование производства и внедрение новых производственных технологий. Одной из них, активно внедряющихся в машиностроении, является аддитивное производство.

Аддитивное производство (Additive Manufacturing) – это создание изделий, основанное на поэтапном добавлении материала на основу в виде плоской платформы или осевой заготовки. В самом термине «аддитивность» (от лат. *additivus* – прибавляемый) заложен основной принцип этого процесса. Такой способ изготовления также называют «выращиванием» из-за послойного создания изделия. [3]

Если сформулировать суть аддитивного производства и его основные отличия от традиционных принципов, то при традиционном производстве от заготовки отсекают все лишнее, получая требуемое изделие, а при использовании аддитивных технологий продукция создается методом наслаивания расходного материала на основу. Различия в традиционном и аддитивном производстве представлены на (см. Рис. 4). Такой способ изготовления также называют «выращиванием». Новым толчком для внедрения

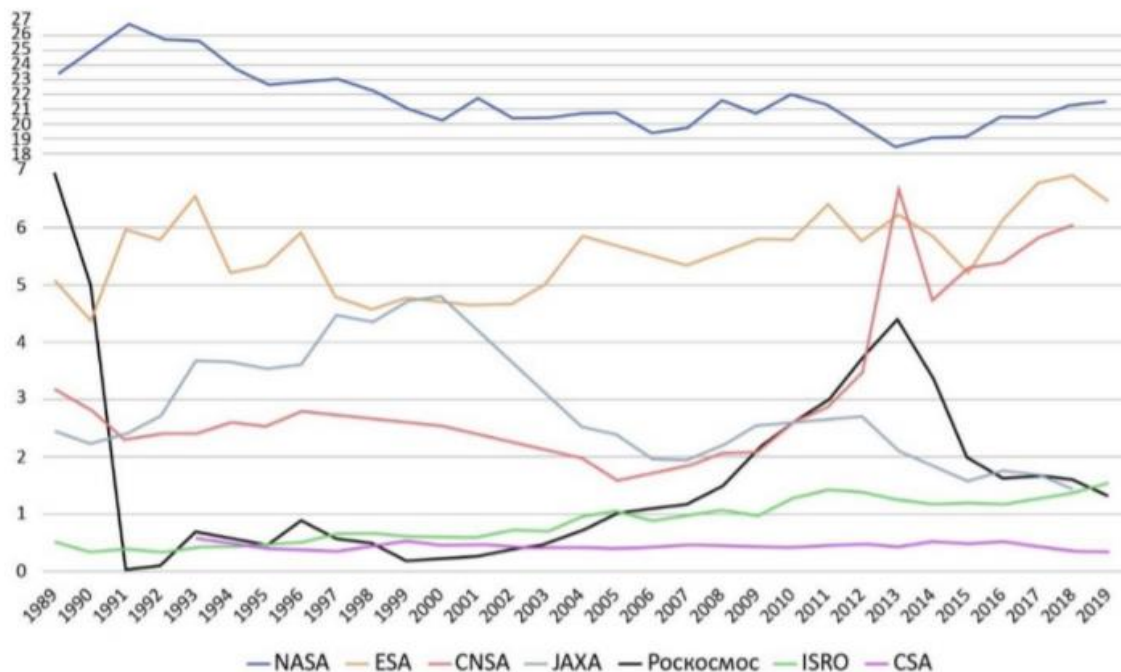
аддитивного производства послужило начало печати из металлических материалов, которые в отличие от пластиковых, используемых ранее, позволили получать изделия с требуемыми физико-химическими характеристиками. Именно данная технология аддитивного производства выступила в качестве точки бифуркации перспектив внедрения новых принципов производства.



Рис. 4 Различия аддитивного производства от традиционного

Имеющийся опыт внедрения аддитивных технологий доказывает возможность расширения его границ применения, в частности – более широкого применения в космической отрасли.

В качестве основных преимуществ внедрения аддитивных технологий можно выделить следующие:

- 1) Снижение числа комплектующих частей создаваемого изделия
- 2) Экономия сырья

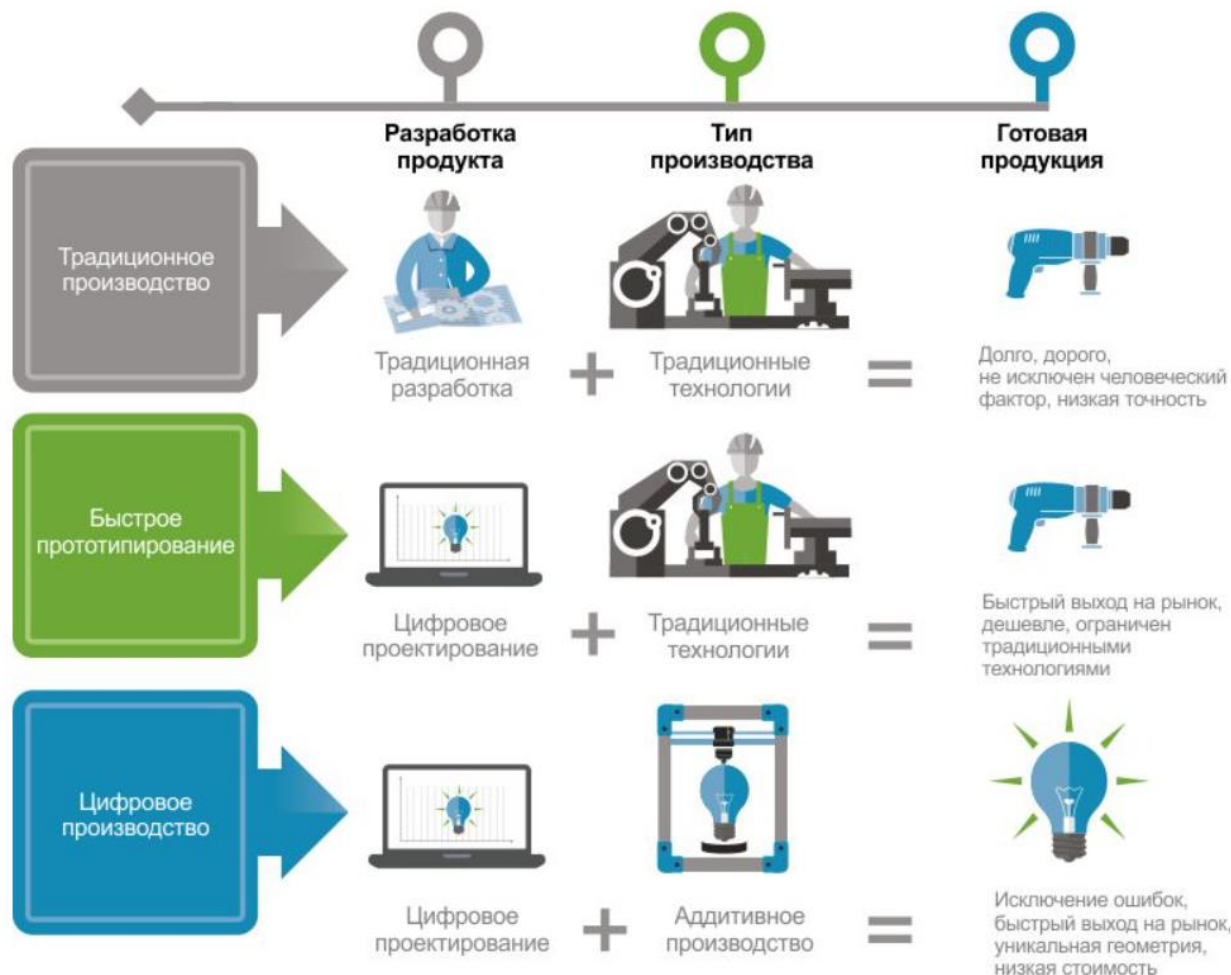
### 3) Минимизация отходов

В качестве примера снижение числа комплектующих частей создаваемого изделия приведем топливную форсунку для реактивного двигателя Rutherford. При использовании традиционного производства или производства с быстрым прототипированием требуется произвести около 20 разных запчастей, которые нужно соединить с помощью сварки. Применение же 3D-печати позволяет создавать форсунку из специального материала, что в значительной степени снижает долю и вероятность брака, а еще время на ее проектирование и производство. [3]

Также, при аддитивном производстве прослеживается значительная экономия исходных ресурсов. Аддитивные технологии позволяют в производстве использовать ровно столько материала, сколько требуется для конкретной детали. При традиционных способах изготовления потери сырья могут составлять до 85%, что в значительной степени снижает эффективность деятельности корпораций. [2]

Минимизация отходов в свою очередь ведет к сокращению затрат, связанных либо со вторичным использованием отходов, либо с их утилизацией, затраты на которую могут достигать 30% от себестоимости изделия, особенно в прогрессивных странах мира, где стоимость данных услуг высока и порядок утилизации жестко регламентируется и контролируется государством.

В качестве преимуществ внедрения данного типа производства в космической отрасли можно выделить значительное снижение веса готовой детали, что особенно актуально для выбранной отрасли. Производители авиадвигателей уже научились создавать аддитивным способом различные кронштейны и втулки, которые при сохранении всех прочностных характеристик на 40-50% легче своих «традиционных» аналогов.

Еще одна сильная сторона аддитивного производства – штучное изготовление изделия любой формы. Этим объясняется особый интерес к аддитивным технологиям медицины и авиационно-космической

промышленности – отраслей, которые довольно часто требуют мелкосерийного производства. Например, Rocket lab уже произвел методом аддитивных технологий более 20 тыс. деталей для американских космических компаний.

На текущий момент для усиления конкурентных преимуществ Российской космической отрасли и наверстывания упущенных возможностей необходимо первоначально освоить три базовые технологии:

#### 1. Селективное послойное сплавление лазером

Технология изготовления сложных по форме и структуре изделий из металлических порошков. Сначала формируется равномерный слой порошка на подложке, а затем происходит плавление порошка при помощи мощного лазерного излучения. [3]

#### 2. Прямое лазерное наращивание

Технология, при которой металлический порошок подается через специальное сопло непосредственно в ту же область, куда подводится лазерный луч, образуя локальную ванну жидкостного расплава. [4]

#### 3. Электронно-лучевая плавка (ЕВМ)

Технология предполагает использование вместо лазерного луча электроимпульсы для плавления. Особенность – это возможность получать готовые изделия без необходимости дополнительной термообработки в вакуумных печах. Сама печать происходит при высокой температуре в камере. В результате полного локального расплавления порошка детали обладают очень высокой плотностью, сравнимой с технологией литья.

## Сравнительный анализ технологий представлен в таблице 1.

№	Название технологии	Преимущества	Недостатки
1	Селективное лазерное плавление (выращивание) (SLS)	возможность производства деталей сложных геометрических форм, в частности, которые невозможно получить традиционными методами обработки металла; значительное сокращение времени производства.	Нельзя наладить производство миниатюрных изделий (от 0,2 до 0,4 мм). Для производства используются порошки мелкой фракции (до 75 мкм).
2	«Прямое лазерное выращивание» (DMLS) или «гетерофазная лазерная порошковая металлургия»	Возможность производства изделий, обладающих градиентными свойствами – различные части изделия обладают различными показателями; значительное сокращение времени производства; простое внесение изменений в конструкцию без переналадки производства.	Нельзя наладить производство миниатюрных изделий (от 0,2 до 0,4 мм). Для производства используются порошки мелкой фракции (до 75 мкм).
3	электронно-лучевая плавка (EBM)	возможность производства изделий любых геометрических форм и в широком диапазоне размеров (в том числе совсем миниатюрные от 0,2 до 0,4 мм); использование в работе металлических порошков крупной фракции (75-120 мкм).	





Рис. 5 Рабочая часть первой ступени двигателя,  
выполненная с помощью 3D печати.

По вышеизложенным причинам 3D-печати предстоит набирать обороты и стать ключевой технологией в аэрокосмической отрасли, благодаря согласованию преимуществ с основными её приоритетами, включая:

- снижение веса,
- экономию топлива,
- повышение эффективности эксплуатации,
- консолидацию деталей,
- ускорение выхода на рынок и сокращение затрат. [3]

Компании уже начали реализацию проектов, которые доказывают эффективность технологии «3D Systems» на аэрокосмическом рынке, включающие: Первый 3D-радиочастотный (RF) фильтр, протестированный и утвержденный для использования в коммерческих телекоммуникационных

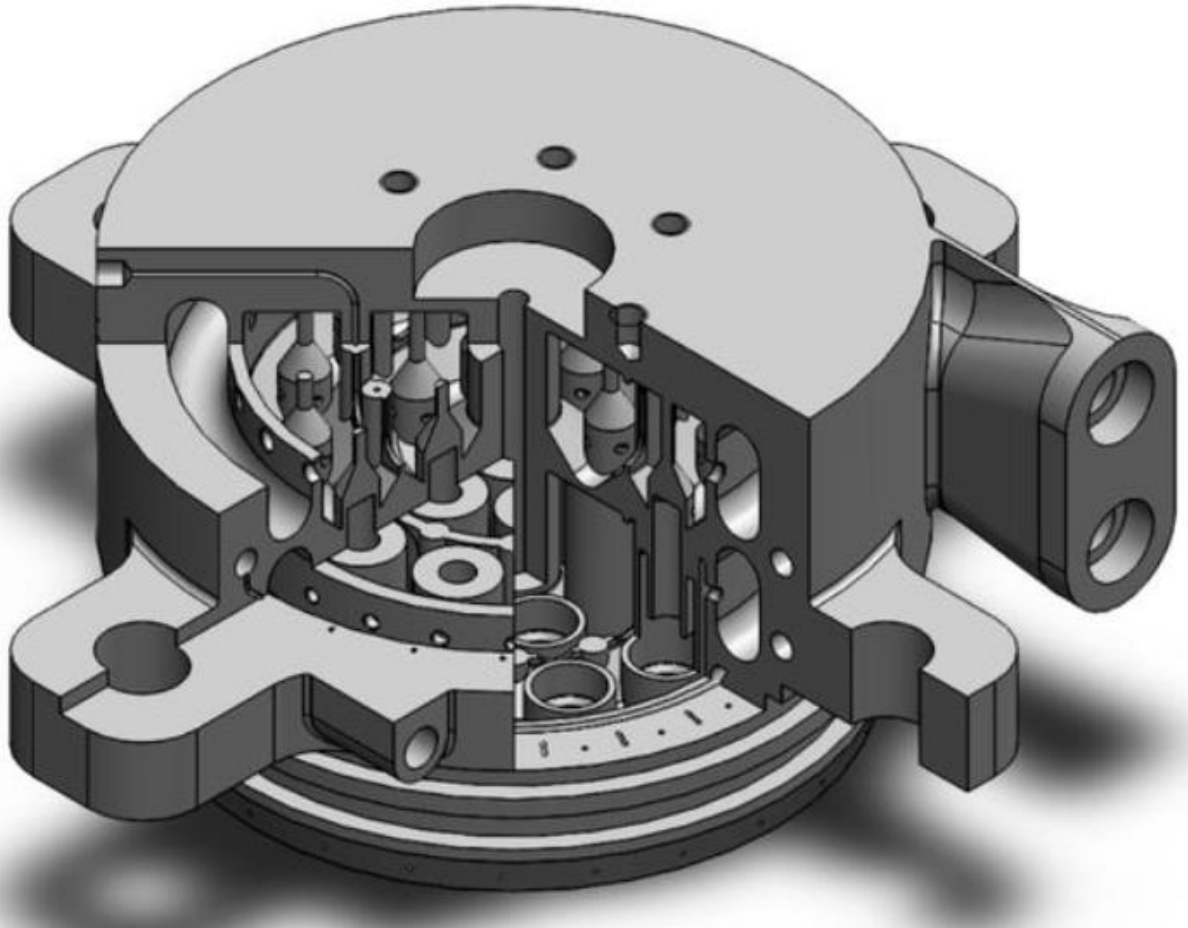

спутниках. Новый фильтр от Airbus «Defense and Space» снижает вес на 50%. Титановые кронштейны, которые на 25 процентов легче и характеризуются лучшим соотношением жесткости к весу.

Детали двигателя, созданные в рамках проекта Европейского космического агентства (ESA) и 3D Systems, позволяют снизить вес, упростить сборку, ускорить производство и облегчить адаптацию конструкции на поздней стадии.

Подводя вышеизложенное, можно сделать вывод, что в ближайшее время будет наблюдаться внедрение аддитивных технологий в ракетостроении, как среди коммерческих участников рынка (наращивание доли деталей, полученных таким способом), так и среди национальных компаний (отказ от традиционных технологий производства в пользу аддитивных). Все это в значительной степени поможет сократить период разработки новых прототипов и серийных образцов ракет-носителей, снизить затраты компаний и достичь новых высот в области покорения космоса.

### **СПИСОК ЛИТЕРАТУРЫ:**

Фалько С.Г., Волков В.А., Баев Г.О., Орлов А.О., Требования и оценка реализуемости проектов создания изделий ракетно-космической техники // Научный журнал КубГАУ – 2014. № 99(05). С. 1-13.

Фалько С.Г., Цисарский А.Д., Зарубежные практики определения трудоемкости и стоимости разработок в авиационно-космической промышленности // Контроллинг – 2016. № 61. С. 70-73.

Фалько С.Г., Рыжикова Т.Н., Агаларов З.С., Анализ тенденций, определяющих научно-технологическое развитие космической отрасли в условиях больших вызовов // Экономический анализ – 2020. № 06 (19). С. 996-1014.

Рахмилевич Е.Г., Дементьев Д.А., Черемисин Д.А. Техническое перевооружение предприятий ракетно-космической промышленности / Рахмилевич Е.Г.,

Дементьев Д.А., Черемисин Д.А., Новиков П.П., Приходько Н.В., Фонушев В.Г., Шурко А.Н. // Ритм Машиностроения. – 2018. – 4. С. 26-30.

Аддитивные технологии: основа промышленной революции [Электронный ресурс] // Официальный сайт Ростеха. URL: <https://rostec.ru/news/additivnye-tekhnologii-v-deystvii/> (дата обращения: 26.12.2020)

**Atoev V.V.**

1st year master's degree

Faculty of Engineering Business and Management

Department of Economics and Organization of Production

Moscow State Technical University

(Moscow, Russia)

**ANALYSIS OF APPLICATION PROSPECTS  
ADDITIVE TECHNOLOGIES IN ROCKET-BUILDING**

***Abstract:** the article analyzes the prospects for the use of additive technologies in rocketry.*

***Keywords:** additive technologies, rocketry, space industry.*

УДК 658.26

**Мохова А.А.**

магистрант

Пермский государственный аграрно-технологический университет  
имени академика Д.Н. Прянишникова  
(г. Пермь, Россия)

**Зекин В.Н.**

профессор, к.т.н.

Пермский государственный аграрно-технологический университет  
имени академика Д.Н. Прянишникова  
(г. Пермь, Россия)

## **ВОЗОБНОВЛЯЕМЫЕ ИСТОЧНИКИ ЭНЕРГИИ ПРИ СТРОИТЕЛЬСТВЕ ДОМОВ В СЕЛЬСКОЙ МЕСТНОСТИ**

*Аннотация:* истощение потенциала традиционных источников энергии, высокая стоимость и трудоемкость их добычи требует сегодня поиска других способов энергоснабжения жилых домов. Одним из самых эффективных решений этой проблемы на сегодняшний день являются возобновляемые источники энергии, которые не только более перспективны, но и не загрязняют окружающую среду. В данной статье рассмотрена возможность применения возобновляемых источников энергии при строительстве дома в сельской местности Пермского края.

*Ключевые слова:* энергоэффективность, возобновляемые источники энергии, солнечная энергия, ветровая энергия, тепловая энергия, электроэнергия, отопление, мини-ГЭС, тепловой насос, сельская инфраструктура.

## **Введение**

Проблема энергоэффективности жилищного строительства становится более актуальной с каждым годом. Сегодня экономия энергоресурсов напрямую связана с состоянием окружающей среды, экологией, здоровьем населения Земли. Экономя энергоресурсы, мы помогаем планете избавиться от излишнего загрязнения отходами окружающей среды, и таким образом улучшаем здоровье человечества. Поэтому, начиная сберегать энергию сегодня, мы делаем вклад в наше будущее.

В загородном жилом доме достаточно много электроэнергии и углеводородного топлива расходуется на отопление жилой площади. На отопление только жилой застройки в Российской Федерации расходуется 400 млн. тонн условного топлива в год или более одной трети добываемых энергоресурсов страны [1]. Эта проблема особенно остро стоит при развитии в сельской инфраструктуре, в которой недостаточное обеспечение теплоснабжением от центральных магистральных газопроводов и теплопроводов. Кроме того, немало ресурсов отнимает освещение, работа бытовых приборов, подогрев воды для бытовых нужд, приготовление еды.

Следовательно, строительство энергоэффективного комфортного сельского жилья является важной задачей для решения данной проблемы.

Цель статьи заключается в возможности использования возобновляемых источников энергии при строительстве домов в сельской местности.

Для достижения указанной цели необходимо изучить теоретическую основу и рассмотреть возможности применения возобновляемые источники энергии при строительстве домов сельской местности в Пермском крае.

Термин возобновляемые источники энергии (далее - ВИЭ) применяется по отношению к тем источникам энергии, запасы которых восполняются естественным образом, прежде всего, за счет поступающего на поверхность земли потока энергии солнечного излучения, и в обозримой перспективе

являются практически неисчерпаемыми. Это, в первую очередь, сама солнечная энергия, а также ее производные: энергия ветра, энергия растительной биомассы, энергия водных потоков и т.п. [2]

По происхождению ВИЭ можно разделить на естественные и искусственные.

Естественные – это энергия солнца, ветра, приливов, биомассы, геотермальная, гидроэнергия и низкопотенциальная тепловая энергия воздуха, поверхностных грунтов, водоемов.

Искусственные - это образующиеся в технологических процессах, например, биоэнергетических установках, использующие возобновляемые энергетические ресурсы при утилизации отходов животноводческих комплексов. [3]

Один из плюсов ВИЭ заключается в том, что при достижении срока окупаемости вырабатываемая энергия становится почти бесплатной. Из минусов является нестабильная выработка энергии отдельных видов ВИЭ, которую приходится резервировать.

### **Возможность использования ВИЭ при строительстве домов сельской местности**

К настоящему времени потенциал возобновляемых источников энергии используется в небольших объёмах, в том числе и в строительной индустрии. Следует отметить, что тема использования возобновляемых источников энергии в домостроении стала рассматриваться относительно давно, так первый дом с солнечным коллектором был построен ещё в 1947 году (дом MIT-I). [3]

Очевидно, что в суровом климате Российской Федерации требуется больше затрат на отопление жилых помещений, поэтому для достижения максимальной эффективности необходимо использовать новые технологии, усовершенствованные конструктивные решения, современные строительные

материалы при строительстве жилья с более низким энергопотреблением. Отсюда следует, что главная цель возведения энергоэффективного дома – снизить расход энергии до минимальных значений, особенно в периоды зимних холодов.

В Пермском крае достаточно хорошо развиты системы централизованного энергоснабжения. Однако в нем есть территории, которые находятся в зонах децентрализованного теплоснабжения. Как правило, на этих территориях местные резервы ископаемого органического топлива ограничены, трудно доступны или полностью отсутствуют. Строительство централизованных сетей энергопередачи экономически нецелесообразно, а зачастую технически невозможно. Выработка теплоэнергии в этих условиях приводит к неприемлемо высокой стоимости для населения.

Наряду с большим количеством ископаемого топлива имеются значимые запасы ВИЭ, а также возобновляемых топливных ресурсов (Например, солнечная и ветровая энергия, энергия биомассы и др.).

Одними из основных потребителей ВИЭ являются люди, имеющие загородный жилой дом в сельской местности. Для данной категории людей применение ВИЭ является вполне приемлемым и экономически выгодным.

В малоэтажном жилом доме можно использовать следующие возобновляемые источники энергии:

- низкопотенциальная тепловая энергия земли;
- энергия биомассы: отходы (сельскохозяйственные, лесного комплекса, твердые и жидкие коммунально-бытовые и промышленные отходы);
- энергия водных потоков (гидроэлектростанции, миниГЭС с мощностью менее 1 МВт);
- энергия ветра;
- энергия солнца. [3]

Выбор вида возобновляемого источника энергии зависит от местных условий:

а) для теплового насоса – наличие источника тепла (водоём, тепло от предприятий, и, конечно, всегда есть земля, на которой стоит дом);

б) для производства биогаза – большое количество отходов, в первую очередь от сельскохозяйственного производства;

в) для проектирования мини-ГЭС – наличие поблизости с участком реки или ручья. В зависимости от месторасположения участка и рельефа выбирается тип работы ГЭС и планировка участка;

г) для проектирования ветровой установки – наличие сильных постоянных ветров. Но, в местах, где нет сильных ветров, возможно использование роторных тихоходных установок, которые можно устанавливать на конструкциях дома. [3]

Однако, погода в Пермском крае трудно предсказуемая - в регионе немного солнечных ресурсов, и в год на территории края всего 145 солнечных дней (а полностью ясных всего 29), поэтому выработка солнечной энергии во многом зависит от благоприятных погодных условий, что ставит под сомнение использование только солнечных коллекторов при строительстве домов в сельской местности.

В Перми, как утверждают эксперты, «солнечные» инженерные новинки постепенно падают в цене, при этом стоимость коммунальных услуг постепенно растет. Так, окупаемость энергоэффективного жилья по ценам 2013 года составляла 75-80 лет. А по прогнозным ценам на 2021 год — всего 15-20 лет. [4] В январе 2016 г. Международное агентство по возобновляемой энергии (IRENA) опубликовало объемное исследование под названием «Стоимость генерации в возобновляемой энергетике в 2016 г.». Ключевым выводом данных исследований стало, что стоимость производства электричества на основе возобновляемых источников сравнялась со стоимостью традиционной генерации с использованием ископаемого топлива или даже упала ниже [5].

Что касается ветровой энергии, то средняя скорость ветра в крае тоже невелика - всего 2,6 метра в секунду, а современные ветрогенераторы начинают

работать при скорости ветра 3-4 метра в секунду. Значит, и их удастся использовать не каждый день.

Начало 2021 года было с аномально холодной зимой для Российской Федерации, в т.ч. и для Пермского края, а для всего остального мира нехарактерное похолодание оказалось настоящей трагедией. Аномальные морозы в ряде стран привели к тому, что ВИЭ оказались не в состоянии нормально функционировать.

Рекордное понижение температуры в Америке, сопровождающееся снегопадами и ледяными дождями на территории пяти штатов, привело не только к гибели нескольких десятков человек, но и оставило без света в одном только Техасе свыше 2,7 млн. человек. Техас — крупнейший в США производитель электроэнергии за счет ВИЭ, однако их мощности не рассчитаны на такую погоду. Пострадала и ветроэнергетика — почти половина всех ветрогенераторов вследствие холода, бури и дождей со льдом вышла из строя [6].

Одним из самых надежных источников ВИЭ являются тепловые насосы. Тепловые насосы можно смело назвать одной из наиболее удачных схем обеспечения тепловой энергией жилого загородного дома. Данное устройство забирает тепло из разных источников (Например, воды, грунта, воздуха), а также может поставлять на 60% больше тепловой энергии, чем потребляет.

Для получения тепла с температурой потока не менее 70оС необходимо на глубину ниже уровня промерзания грунта, укладывать трубы, объединенные в один контур-теплообменник. С помощью прокачиваемого теплоносителя отбирается внутреннее тепло грунтовых пластов и используется в тепловом насосе для дальнейшего обогрева помещения.



## Заключение

Применение оборудования для обеспечения тепловой энергией жилого дома, работающее с использованием ВИЭ, становится все более актуальным с каждым днем. В данной статье была рассмотрена возможность отопления загородного жилого дома в сельской местности Пермского края при помощи солнечной и ветровой энергии, а также с применением теплового насоса.

В сравнении с наземными ВИЭ тепловые насосы для получения тепловой энергии более эффективны. Таким образом, наилучшим решением применения возобновляемых источников энергии при строительстве загородных домов в сельской местности с неустойчивыми погодными условиями Пермского края являются надежные тепловые насосы. Они на практике доказывают эффективность и надежность системы обогрева жилых помещений.

На основе рассмотрения вопроса можно сделать выводы:

В настоящее время развитие мировой системы энергообеспечения без ВИЭ невозможно.

Применение ВИЭ поможет улучшить экологическую обстановку в мире.

Одним из самых энергоэффективных, экологически чистых, экономически выгодных и надежных ВИЭ для отопления загородного дома в сельской местности является тепловой насос.

## СПИСОК ЛИТЕРАТУРЫ:

Кряклина И.В. Шешунова Е.В. Грек И.Л. Энергоэффективный дом с нетрадиционными и возобновляемыми источниками энергии// [Электронный ресурс]. - Электронный научный журнал "Современные проблемы науки и образования". № 11 - 2016. - С. 5 - Режим доступа: <https://www.science-education.ru/ru/article/view?id=12180> (дата обращения: 04.03.2021)

Низовцев А, Ельцов Д. Использование возобновляемых источников энергии при строительстве “пассивного дома” в ленинградской области// [Электронный ресурс]. - Электронный журн. "Синергия наук". - 2020. - С. 6 - Режим доступа: <http://synergy-journal.ru/archive/article0079> (дата обращения: 04.03.2021)

Маркова О.К. Учебное пособие. Архитектура малоэтажных жилых домов с использованием возобновляемых источников энергии: учебное пособие по проектированию/ О.К. Маркова, М: Полиграфия МАРХИ, 2017.- 63с. (дата обращения: 07.03.2021)

Альтернативная энергетика как фактор модернизации российской экономики: тенденции и перспективы. Сборник научных трудов. Порфирьев Б. Н., ред. М.: Научный консультант; 2016. 212 с

Сидорович В. книга "Мировая энергетическая революция: Как возобновляемые источники энергии изменят наш мир" Альпина Паблишер, 2015, - С. 208

У природы нет плохой погоды, а мировая альтернативная энергетика в кризисе [Электронный ресурс]. - Электротехнический интернет-портал elec.ru - 2021 - С.6

**Mokhova A.A.**

undergraduate

Perm State Agrarian and Technological University

(Perm, Russia)

**Zekin V.N.**

professor, Ph.D.

Perm State Agrarian and Technological University

(Perm, Russia)

**RENEWABLE SOURCES  
ENERGY IN THE CONSTRUCTION OF HOUSES  
IN THE COUNTRYSIDE**

***Abstract:** the depletion of the potential of traditional energy sources, the high cost and labor intensity of their extraction, today require a search for other ways of supplying energy to residential buildings. One of the most effective solutions to this problem today are renewable energy sources, which are not only more promising, but also do not pollute the environment. This article discusses the possibility of using renewable energy sources when building a house in the countryside of the Perm Territory.*

***Keywords:** energy efficiency, renewable energy, solar energy, wind energy, thermal energy, electricity, heating, heat pump, rural infrastructure.*

**УДК 629.12**

**Халилов Н.А.**

старший преподаватель кафедры ЭСМУ

Государственный морской университет им. Ф.Ф. Ушакова

(Россия, г. Новороссийск)

**Коперчак О.П.**

к.э.н, доцент кафедры ЭСМУ

Государственный морской университет им. Ф.Ф. Ушакова

(Россия, г. Новороссийск)

## **ОБЗОР ТЕКУЩЕГО СОСТОЯНИЯ АДДИТИВНЫХ ТЕХНОЛОГИЙ В СУДОСТРОЕНИИ И СУДОРЕМОНТЕ**

***Аннотация:** в последнее время мы наблюдаем быстрый рост и развитие 3D-технологий, которые охватывают все новые виды производства. Обладая огромными преимуществами в технологии производства, в настоящее время использование 3D-печати связано с большим спектром вопросов правового и технического регулирования, требующих своего решения. Сегодня, практически во всех странах, за редким исключением, ни одна из составляющих аддитивных технологий не подлежит обязательному подтверждению соответствия. Судостроительная отрасль не является исключением. В работе проведен анализ современных проблем подтверждения качества изделий судостроения, полученных методами 3D-печати, и возможным путям их решения.*

***Ключевые слова:** Аддитивные технологии, 3D-сканирование, 3D-печать, судостроительное производство, судоремонтное производство, техническое регулирование, сертификация, внедрение новых технологий.*

## **Задачи, которые необходимо решить с помощью 3D-технологий в морской отрасли**

В судостроении основной задачей 3D-измерений является увеличение степени автоматизации процессов, а значит и повышение точности изготовления различных деталей, увеличение КПД изготовления, а также повышение качества.

3D-измерения, проводимые с помощью специальных приборов и разметка лазерными 3- D проекторами могут быть использованы для:

### 1.1. Корпусное производство:

- Плазовые работы для корпусов. Изготовление различной оснастки, шаблонов с применением специального лазерного оборудования;

- Технологическая обработка листов и профиля для корпуса судна. Специализированный контроль в 3 плоскостях в процессе правки и механической обработки проката;

- Тепловая резка проката. Оценка геометрических размеров направляющих путей оборудования для специальной тепловой резки и точности отработки специальным инструментом заданной программы. Процесс разметки различных деталей с помощью 3D-проекторов. Геометрический контроль плоскостности и прямолинейности после механической обработки детали;

- Гибка и правка листовых деталей для корпуса судна. Разметка, контроль погиби крупных листовых деталей; Изготовление различных деталей из профиля.

### 1.2. Сборочно- сварочное производство, сборочные работы:

- Операции по разметке деталей с помощью специальной 3D-аппаратуры;

- Оценка совмещения стыков, взаимного расположения при сборке листов корпуса судна. Оценка точности 3D геометрии листового металла по окончанию сварки;

- Замеры и оценка 3D геометрии, параллельности и неплоскостности при установке набора корпуса и после его сварки;

- Замеры и оценка 3D геометрии параллельности и неплоскостности при сборке объемных секций корпуса;

- Ориентация деталей при сборке крупногабаритных секций корпуса;

1.3. Корпусосборочное производство, поверочные работы:

- Установление необходимых базовых отметок на построечном месте;

- Проверка точного положения устанавливаемых корпусных деталей судна;

- Проверка геометрических размеров корпуса судна при постройке;

- Нанесение на корпус нового судна необходимых эксплуатационных линий и специальных знаков.

1.4. Трубообрабатывающее производство:

- Контроль размеров и геометрии труб;

- Контроль размеров и геометрии шаблонов труб;

1.5. Монтажное производство:

- Механическая подгонка различных сопрягаемых поверхностей. Оценка геометрических размеров опорных и сопрягаемых поверхностей судовых фундаментов для главных и вспомогательных механизмов и оборудования;

- Точное определение расположения механизмов на судне.

1.6. Монтаж слесарно- корпусного оборудования, монтаж оборудования для судовой вентиляции:

- Разметочные работы;

- Контроль геометрии при установке оборудования по месту.

В судоремонтном производстве добавляются специализированные задачи:

- Быстрый замер геометрии изношенных деталей с целью оперативного принятия решения о необходимости ремонта или замены отдельных деталей или участков. (Для примера – быстрый замер геометрии и размеров поврежденного гребного винта морского судна, ставшего в ремонт, который производится в сухом доке без снятия винта позволяет в течение короткого времени принять решение о возможности ремонта на месте, или необходимости ремонта в

условиях специализированного цеха, или если есть необходимость замены на новый);

- Оперативное создание по результатам 3D-сканирования чертежей оборудования вместо вышедших из эксплуатации (реинжиниринг).

- Оперативный контроль на судне геометрии участков, подлежащих ремонту или замененных на новые. [1], [2]

### **Перспективы аддитивных технологий**

Приведем факторы, наличие которых позволят 3D-технологиям занять лидирующее место в судостроительной отрасли:

- Наличие финансовой поддержки для проведения научных разработок и внедрения технологий;

- Неизбежный рост научно- технического прогресса;

- Продолжение развития отечественной инженерной мысли и традиций в области инновационных идей;

- Неуклонный рост числа инженеров интеллектуальных специальностей;

- Внедрение необходимых базовых знаний об аддитивных технологиях в сфере образования;

- Рост воздействия аддитивных технологий на машиностроительные отрасли;

- Развитие исследования в области совместной работы 3D-принтеров с 3D-сканерами; [3]

### **Заключение**

Сегодня с бурным развитием научно- технического прогресса в том числе и в судостроении, и в судоремонте с такими технологиями, как 3D-печать, 3D-сканирование, цифровые двойники, «зеленые» безтопливные технологии и т.д. – можно говорить о следующем периоде развития судостроения в контексте Индустрии 4.0. Данные технологии в большой степени значительно улучшают технические данные судна. С использованием данных технологий суда станут

более безопасными, быстрыми, экологичными и удобными в техническом обслуживании и ремонте. Успешное внедрение новых функциональных нововведений в морской индустрии позволит значительно снизить стоимость обслуживания, существенно повысить его экономическую эффективность, качество и надежность [4].

Одним из основных направлений патентования аддитивных технологий – это разработка нормативных руководящих документов по образцу типовых технологических процессов, технологической, нормировочной документации.

На данный момент, в судостроении изготавливают изделия и детали, для которых не требуется обязательная процедура сертификации. Номенклатура данной продукции включает в себя маломерные пластмассовые суда, некоторые виды изделий машиностроительной техники, отдельные части судовых систем, неотчетственные узлы и детали, испытательные модели и т.д. В перспективе должны быть разработаны новые стандарты, и должны быть учтены все особенности аддитивного производства в морской отрасли.

### **СПИСОК ЛИТЕРАТУРЫ:**

С.С. Попадюк. 3-D технологии в судостроении. Автоматизация судостроения. №2. 2017.

Гребной винт, напечатанный на 3D-принтере испытали на судне. Судостроение.инфо.(Sudostroenie.info).Декабрь.2017.<https://sudostroenie.info/news/21291.html>.

В. Н. Морозов. Аддитивные технологии в судостроительной промышленности и перспективы их развития. Морские интеллектуальные технологии. 4 (38) Т.2. 2017.

Л.С. Баева, А.А. Маринин. Современные технологии аддитивного изготовления объектов Вестник МГТУ, том 17, № 1, 2014 г. стр.7- 12.



А.Я. Яфасов. Аддитивные технологии в судостроении: тенденции и правовое регулирование. Морские интеллектуальные технологии. № 4 том 4, 2019.

К.Б. Пальчик, О.П. Коперчак. Основы технической эксплуатации флота и судоремонт; учебное пособие. Новороссийск: МГА им. адм. Ф.Ф. Ушакова, 2011.- 152 с.

**Khalilov N.A.**

Senior lecturer State Marine University

(Russia, Novorossiysk)

**Koperchak O.P.**

Ph.D in Economics, associate Professor of the State Marine University

(Russia, Novorossiysk)

## **OVERVIEW OF THE CURRENT STATE**

### **ADDITIVE TECHNOLOGIES IN SHIPBUILDING AND SHIP REPAIR**

***Annotation:** in the last decade, we have seen the rapid growth and development of 3D technologies that are taking over all new industries. Possessing great advantages in production technology, currently the use of 3D printing is associated with a wide range of legal and technical regulation issues that need to be addressed. Today, in almost all countries, with rare exceptions, none of the components of additive technologies is subject to mandatory confirmation of conformity. The shipbuilding industry is no exception. The paper analyzes modern problems of confirming the quality of shipbuilding products obtained by 3D printing methods and possible ways to solve them.*

***Keywords:** additive technologies, 3D scanning, 3D printing, shipbuilding, ship repair, technical regulation, certification, introduction of new technologies.*