

# ВЕСТНИК НАУКИ

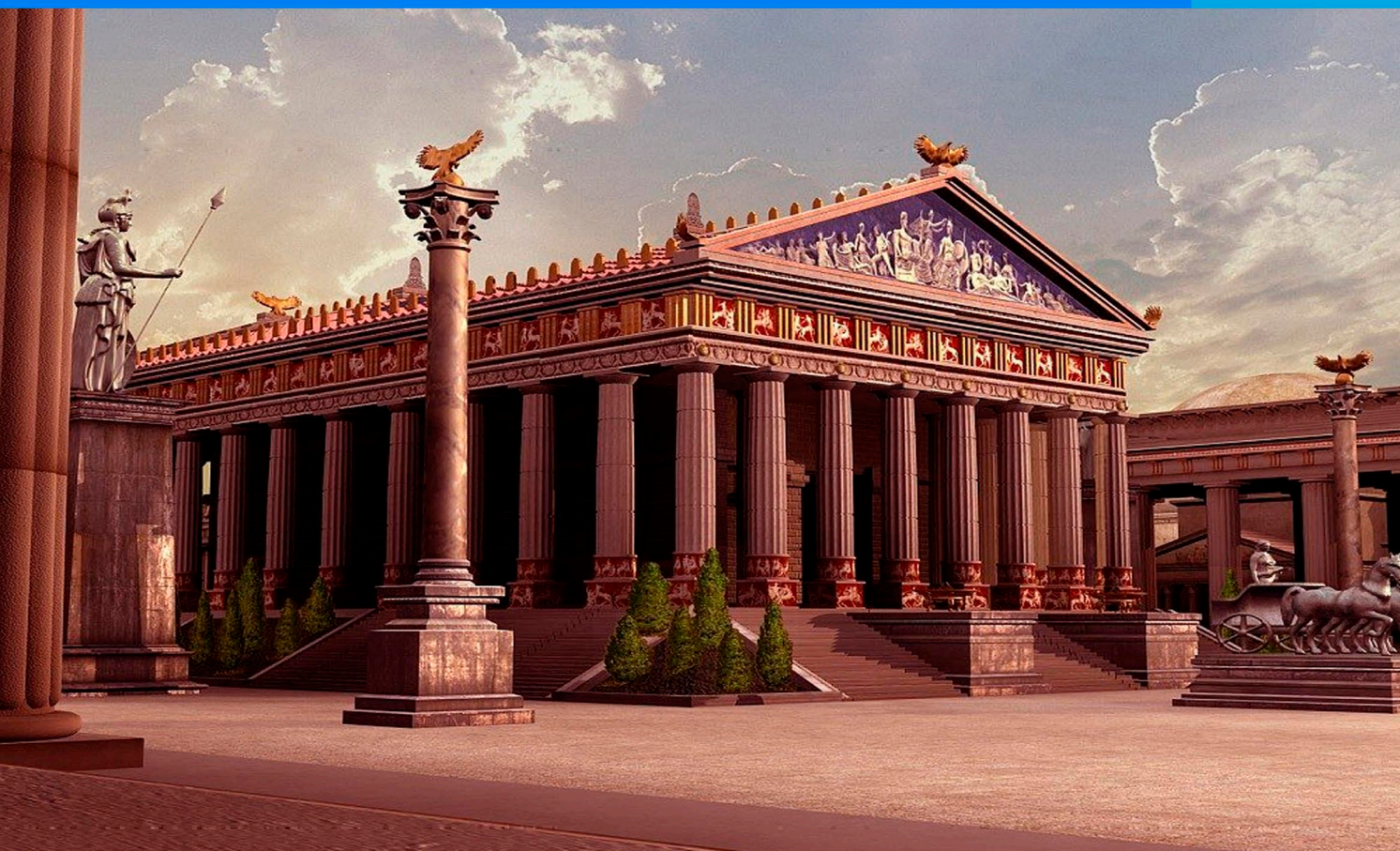

ВЫПУСК

№ 1 (10)



ТОМ 3

Международный научный журнал

[www.вестник-науки.рф](http://www.вестник-науки.рф)

Тольятти 2019

---

Международный научный журнал

# «ВЕСТНИК НАУКИ»

№ 1 (10) Том 3

ЯНВАРЬ 2019 г.

(ежемесячный научный журнал)

---

В журнале освещаются актуальные теоретические и практические проблемы развития науки, территорий и общества. Представлены научные достижения ученых, преподавателей, специалистов-практиков, аспирантов, соискателей, магистрантов и студентов научно-теоретического, проблемного или научно-практического характера.

Предназначено для преподавателей, аспирантов и студентов, для всех, кто занимается научными исследованиями в области инновационного развития науки, территорий и общества.

Статьи, поступающие в редакцию, рецензируются, публикуются в авторской редакции.

Авторы несут ответственность за содержание статей, за достоверность приведенных в статье фактов, цитат, статистических и иных данных, имен, названий и прочих сведений, а также за соблюдение законов об интеллектуальной собственности. Мнение редакции может не совпадать с мнением авторов материалов.

Главный редактор журнала:

**РАССКАЗОВА ЛЮБОВЬ ФЁДОРОВНА**

---

*Главный редактор: Рассказова Любовь Федоровна*  
*Адрес учредителя, издателя и редакции: г. Тольятти*  
*сайт: [www.открытая-наука.рф](http://www.открытая-наука.рф); [www.вестник-науки.рф](http://www.вестник-науки.рф)*  
*eLibrary.ru: [https://elibrary.ru/title\\_about.asp?id=67626](https://elibrary.ru/title_about.asp?id=67626)*

*Дата выхода в свет: 27.01.2019 г.*

*Периодическое  
электронное научное издание.*

*Рабочий язык журнала:*

*русский и английский.*

*Распространяется бесплатно.*

СОДЕРЖАНИЕ

ЮРИДИЧЕСКИЕ НАУКИ

<b>Безотечество М.И.</b> АНАЛИЗ АРЕНДНЫХ ОТНОШЕНИЙ В РОССИЙСКОЙ ФЕДЕРАЦИИ И ЮЖНОЙ КОРЕЕ .....	6
<b>Кувшинова Д.Н.</b> ОБЪЕКТЫ ДОГОВОРА КОММЕРЧЕСКОЙ КОНЦЕССИИ .....	9
<b>Кувшинова Д.Н.</b> ОСОБЕННОСТИ ОБЯЗАННОСТЕЙ СУБЪЕКТОВ ДОГОВОРА КОММЕРЧЕСКОЙ КОНЦЕССИИ .....	12
<b>Кувшинова Д.Н.</b> ПРЕИМУЩЕСТВЕННОЕ ПРАВО ПОЛЬЗОВАТЕЛЯ ПО ДОГОВОРУ КОММЕРЧЕСКОЙ КОНЦЕССИИ.....	15
<b>Кувшинова Д.Н.</b> ПРОБЛЕМА КВАЛИФИКАЦИИ ГРАЖДАНСКО-ПРАВОВОГО ДОГОВОРА В КАЧЕСТВЕ НЕПОИМЕНОВАННОГО .....	18
<b>Кувшинова Д.Н.</b> СМЕШАННЫЕ НЕПОИМЕНОВАННЫЕ ДОГОВОРЫ В ПРАВЕ РОССИЙСКОЙ ФЕДЕРАЦИИ.....	21
<b>Тимофеев А.А.</b> РОЛЬ ЗАЩИТНИКА В УГОЛОВНОМ СУДОПРОИЗВОДСТВЕ РФ.....	26
<b>Хапчаева Т.Б., Рогозянова А.С.</b> СУДЕБНАЯ ЗАЩИТА ПРАВОВЫХ ОСНОВ ЭКОЛОГИЧЕСКОГО ПРЕДПРИНИМАТЕЛЬСТВА В РОССИИ .....	29

ЭКОНОМИЧЕСКИЕ НАУКИ

<b>Баева В.В., Новиков А.И.</b> ТЕОРЕТИКО-МЕТОДОЛОГИЧЕСКИЕ АСПЕКТЫ ПРОГНОЗИРОВАНИЯ СОЦИАЛЬНО-ЭКОНОМИЧЕСКОГО РАЗВИТИЯ МУНИЦИПАЛЬНЫХ ОБРАЗОВАНИЙ.....	33
<b>Бычкова Н.П., Масленников О.В.</b> КАК БЛОКЧЕЙН МОЖЕТ ПОВЛИЯТЬ НА СТРАХОВОЙ РЫНОК РОССИИ.....	36
<b>Волегова Я.А., Сафонов А.Ю.</b> СТРАТЕГИЯ ПОВЫШЕНИЯ ЭКОНОМИЧЕСКОЙ ЭФФЕКТИВНОСТИ ДЕЯТЕЛЬНОСТИ ПРЕДПРИЯТИЯ ООО «ПЕРМСКОЕ» .....	39
<b>Волегова Я.А., Сафонов А.Ю.</b> СТРАТЕГИЯ ПОВЫШЕНИЯ ЭКОНОМИЧЕСКОЙ ЭФФЕКТИВНОСТИ ДЕЯТЕЛЬНОСТИ ООО «ПЕРМСКОЕ».....	46
<b>Жуковский М.С., Капустина Е.И.</b> РЕПРЕЗАНТИВНОСТЬ ВЫБОРКИ И СПОСОБЫ ЕЕ ДОСТИЖЕНИЯ .....	52
<b>Калинина Н.А., Германова В.С.</b> ИСТОРИЯ РАЗВИТИЯ БУХГАЛТЕРСКОГО УЧЕТА.....	55
<b>Микова К.Н.</b> СОВЕРШЕНСТВОВАНИЕ ФИНАНСОВОГО СОСТОЯНИЯ ООО «МАСКО» .....	59

<b>Могилевцев И.А.</b> АКТУАЛЬНЫЕ ПРОБЛЕМЫ РАЗВИТИЯ ИНСТИТУТА НАЛОГОВОЙ ОТВЕТСТВЕННОСТИ.....	65
<b>Могилевцев И.А.</b> ПРОБЛЕМЫ ПРИМЕНЕНИЯ ЗАКОНОДАТЕЛЬСТВА ОБ ОТВЕТСТВЕННОСТИ ЗА СОВЕРШЕНИЕ ПРАВОНАРУШЕНИЙ В ОБЛАСТИ НАЛОГОВ И СБОРОВ.....	68
<b>Могилевцев И.А.</b> ТОНКОСТИ ПРОВЕДЕНИЯ НАЛОГОВЫХ ПРОВЕРОК.....	72
<b>Орлова О.Л.</b> БЕЗРАБОТИЦА В ИСПАНИИ .....	76
<b>Тишкина А.С.</b> ОСОБЕННОСТИ СИСТЕМЫ МЕНЕДЖМЕНТА КАЧЕСТВА ПРЕДОСТАВЛЕНИЯ УСЛУГ В ГОСУДАРСТВЕННЫХ КОРПОРАЦИЯХ.....	79

#### ИСТОРИЧЕСКИЕ НАУКИ

<b>Никифоров П.В.</b> ИСТОРИЯ РАЗВИТИЯ И СОВРЕМЕННОЕ СОСТОЯНИЕ РОБОТОТЕХНИКИ.....	81
--	----

#### ОБЩЕГУМАНИТАРНЫЕ НАУКИ

<b>Аушева М.А.</b> ПОСЫЛ О. МАНДЕЛЬШТАМА В СТИХОТВОРЕНИИ «ДОВОЛЬНО КУКСИТЬСЯ!».....	85
<b>Гербер А.С., Щербаченя А.Н., Гулида И.В., Куан Инабат</b> КОНФЛИКТЫ В СОЦИАЛЬНОЙ РАБОТЕ .....	89
<b>Гордиенко А.А.</b> ЭТИКО-ФИЛОСОФСКИЕ ПРОБЛЕМЫ ЭВТАНАЗИИ В СОВРЕМЕННОМ МИРЕ .....	92
<b>Дзейгова Ф.М., Ужахова Р.К.</b> ТЕМА КАВКАЗА В ТВОРЧЕСТВЕ А.С. ПУШКИНА .....	96
<b>Дорсигова А.И.</b> ПАТРИОТИЧЕСКИЕ МОТИВЫ В ХУДОЖЕСТВЕННОМ ТВОРЧЕСТВЕ М. ЦВЕТАЕВОЙ .....	100
<b>Ким А.А.</b> ОСОБЕННОСТИ РАЗВИТИЯ ПАМЯТИ У МЛАДШИХ ШКОЛЬНИКОВ.....	103
<b>Мамедова М.С., Редкозубова Е.А.</b> ТРАНСФОРМАЦИИ ШИРОКОЗНАЧНОГО ИМЕНИ СУЩЕСТВИТЕЛЬНОГО «THING» И ЕГО ФУНКЦИОНИРОВАНИЕ ПРИ ПЕРЕВОДЕ ХУДОЖЕСТВЕННОГО ТЕКСТА .....	106
<b>Мышева А.А., Штанько А.О., Ульянова А.А.</b> ЛЕЧЕБНАЯ ФИЗИЧЕСКАЯ КУЛЬТУРА КАК СРЕДСТВО КОРРЕКЦИИ РАЗЛИЧНЫХ ФОРМ НАРУШЕНИЯ ОСАНКИ .....	111
<b>Нальгиева Х.Х.</b> ПРОТИВОСТОЯНИЯ ДОБРА И ЗЛА В РОМАНЕ М.А. БУЛГАКОВА «МАСТЕР И МАРГАРИТА» .....	115

**Нальгиева Х.Х.**  
РОЛЬ ЛИЧНОСТИ И РЕВОЛЮЦИИ В ПРОИЗВЕДЕНИИ М. ГОРЬКОГО «НЕСВОЕВРЕМЕННЫХ МЫСЛЕЙ» ..... 121

**Нальгиева Х.Х.**  
ТРАГИЧЕСКИЙ ПЕРИОД РУССКОЙ ИСТОРИИ В «НЕСВОЕВРЕМЕННЫХ МЫСЛЯХ» М. ГОРЬКОГО..... 125

#### ТЕХНИЧЕСКИЕ НАУКИ

**Боровой В.Ю.**  
МИКРОСКОПИЧЕСКИЙ АНАЛИЗ БОЛГАРСКОЙ ЗОЛЫ ..... 129

**Боровой В.Ю.**  
ОПИСАНИЕ ТЕХНОЛОГИЧЕСКОЙ СХЕМЫ ПО ПЕРЕРАБОТКЕ МЕДНО-ВАНАДЕВЫХ  
ОТХОДОВ ПРОИЗВОДСТВА ЧЕТЫРЕХХЛОРИСТОГО ТИТАНА ..... 132

**Боровой В.Ю.**  
ОСОБЕННОСТИ МОЛЕКУЛЯРНОЙ СТРУКТУРЫ ПОЛИЭТИЛЕНТЕРЕФТАЛАТА..... 136

**Боровой В.Ю.**  
ПОБОЧНЫЕ РЕАКЦИИ, ПРОТЕКАЮЩИЕ ПРИ СИНТЕЗЕ И ПЕРЕРАБОТКЕ ПОЛИЭТИЛЕНТЕРЕФТАЛАТА..... 139

**Боровой В.Ю.**  
ТЕХНОЛОГИЯ ПЕРЕРАБОТКИ ОТХОДОВ ПОЛИЭТИЛЕНТЕРЕФТАЛАТА В ПЛЕНОЧНЫЕ ИЗДЕЛИЯ..... 142

**Дрепин А.С., Захаров Д.О.**  
РЕШЕНИЕ NP-ПОЛНЫХ ЗАДАЧ С ПОМОЩЬЮ ГЕНЕТИЧЕСКИХ  
АЛГОРИТМОВ С ИСПОЛЬЗОВАНИЕМ ПАРАЛЛЕЛИЗМА ..... 146

**Курманчук Н.С., Оплетева К.С.**  
ВНЕДРЕНИЕ ГАЗОДИНАМИЧЕСКОГО СЕПАРАТОРА НА УКПГ УРЕНГОЙСКОГО МЕСТОРОЖДЕНИЯ ..... 149

**Лобанова Ю.А.**  
РАЗРАБОТКА САЙТА ДЛЯ ЦЕНТРА СОДЕЙСТВИЯ МОБИЛЬНОСТИ РОССИЙСКИХ ЖЕЛЕЗНЫХ ДОРОГ ..... 152

**Миранова Г.Ф.**  
МЕТОДИЧЕСКИЕ РЕКОМЕНДАЦИИ К ИЗУЧЕНИЮ ПОВЕСТИ П. ХРАМОВА «ИНОК» В СОПОСТАВИТЕЛЬНОМ АСПЕКТЕ ... 155

**Нилогов Ю.И., Лебедев А.С.**  
РАЦИОНАЛИЗАЦИЯ МЕТОДИКИ РАСЧЕТА НЕКОТОРЫХ ПОКАЗАТЕЛЕЙ  
КАПИТАЛЬНОГО РЕМОНТА СКВАЖИН НА ПРЕДПРИЯТИЯХ НЕФТЕСЕРВИСА..... 158

**Центроев М.В., Ферзаули А.И.**  
ОБОГАЩЕНИЕ КОНЬЯКА ЭКСТРАКТИВНЫМИ ВЕЩЕСТВАМИ ПРИ ВЫДЕРЖКЕ..... 163

**Шмарин Н.В.**  
АВТОПОЛИВ ВЫСШИХ РАСТЕНИЙ В СЖО С ИСПОЛЬЗОВАНИЕМ АППАРАТНО-ПРОГРАММНЫХ СРЕДСТВ ARDUINO ..... 170

#### СЕЛЬСКОХОЗЯЙСТВЕННЫЕ НАУКИ

**Безотечество М.И.**  
АНАЛИЗ ВЛИЯНИЯ ЖИВОТНОВОДОДСКОЙ ДЕЯТЕЛЬНОСТИ СССР НА СОСТОЯНИЕ ТАЖЕРАНСКОЙ СТЕПИ..... 173

## ЮРИДИЧЕСКИЕ НАУКИ

УДК 347.453.3

**Безотечество М.И.**

Студентка 4 курса агрономического факультета  
Иркутский аграрный университет им. А.А. Ежевского  
(Россия, г. Иркутск)

### АНАЛИЗ АРЕНДНЫХ ОТНОШЕНИЙ В РОССИЙСКОЙ ФЕДЕРАЦИИ И ЮЖНОЙ КОРЕЕ

*Аннотация:* в данной статье анализируется осуществление аренды жилья в пределах Российской Федерации, выявляются причины ее нерентабельности, анализируются методы института аренды в Южной Корее, которые можно спроецировать на русскую арендную систему.

*Ключевые слова:* Аренда, договор аренды, неэффективность.

В сложившейся современной социально-экономической ситуации общий уровень аренды жилья остается на достаточно низком уровне. В Российской Федерации нормативным документом, регулирующим арендные отношения, является Гражданский Кодекс РФ. Арендные отношения действуют на основе договора, который подлежит государственной регистрации. По договору аренды арендодатель обязуется предоставить арендатору имущество за плату во временное владение и пользование или во временное пользование, обязан поддерживать имущество в исправном состоянии, производить за свой счет текущий ремонт и нести расходы на содержание имущества. Арендодатель также обязан предоставить арендатору имущество в состоянии, соответствующем условиям договора аренды и назначению имущества. Арендатор обязан своевременно вносить плату за пользование имуществом (арендную плату). При прекращении договора аренды арендатор обязан вернуть арендодателю имущество в том состоянии, в котором он его получил, с учетом нормального износа или в состоянии, обусловленном договором [1].

Анализируя вышеизложенное, можно прийти к выводу, что фактическая ситуация в стране не соответствует обязательным положениям об аренде. Требования к объекту и субъектам аренды достаточно высокие, в следствии этого многие отказываются вступать в арендные отношения. Так, некоторыми факторами отказа от аренды могут выступать:

- Обязательность заключения договора аренды.
- Отсутствие доверия между арендодателем и арендатором.
- Высокая стоимость аренды.

Повышение уровня использования аренды в стране вполне реально может поднять экономический и социальный уровень, ведь во многих странах аренда является незаменимой ячейкой в экономической системе. Несмотря на то, что в мире преимущественно институт аренды строиться на депозите, существуют методы имеющие отличительные особенности, к примеру, арендные отношения в Южной Корее. На первый взгляд в Республике Корея также, как и в ряде других стран депозит является незаменимой частью аренды, однако при детальном рассмотрении оказалось, что в Корее существует два вида долгосрочной аренды с депозитом:

- Помимо депозита, арендатор оплачивает ежемесячные коммунальные услуги;
- Арендатор при заключении договора аренды выплачивает арендодателю депозит и оплачивает только коммунальные услуги, без месячной арендной платы, но такой депозит может составлять сумму от 50 000 \$ за весь срок аренды и достигать полной стоимости квартиры.

Что примечательно, что второй вариант аренды, называемый Чонсэ используется только в Корее. Во время действия срока аренды, арендодатель пользуется депозитными деньгами по своему усмотрению, обычно деньги кладут на счет в банк под процент, или вкладывают в бизнес. По истечению срока аренды, арендодатель обязан вернуть депозит арендатору. В случае, если арендатор съезжает до окончания срока аренды, то он обязан оплатить неустойку арендодателю, после чего арендодатель возвращает депозит. Размер депозита зависит от множества факторов, помимо города и района, таких как, количество комнат в квартире, год постройки и от вида дома. Для того, чтобы определить соотношение арендуемого жилья к собственности, был

проведен опрос среди жителей Южной Кореи. В результате опроса было выявлено, что среди опрошенных корейцев только 19% имеют свое жилье и 81% арендуют. Несмотря на то, что опрос показывает популярность выбора аренды среди корейцев, подавляющее большинство все же хотят приобрести собственное жилье. По словам опрошенных, высокий уровень аренды обусловлен слишком высокими ценами на жилье, в особенности в столице- Сеуле, и Чонсэ является лучшим выбором для многих из них.

Система аренды в Южной Корее имеет несомненные плюсы. Естественно, проецировать на российский институт аренды было бы контрпродуктивно, в связи с различиями экономической системы, уровня жизни и менталитета населения. Одним из варианта реформирования российской арендной системы было бы снижение налога на арендную плату, а также введение депозита, который укрепил бы доверие между арендодателем и арендатором, вполне возможно вариант возвратного депозита, но, чтобы обезопасить арендатора, можно внести обязательное условие внесения в банк депозита под процент. Таким образом, арендатор обезопасит свои сбережения, арендодатель получит прибыль, а государственная казна пополниться, за счет таких банковских вложений.

### **Список литературы:**

1. Гражданский кодекс Российской Федерации (часть вторая) от 26.01.1996 N 14-ФЗ (ред. от 29.07.2018), глава 34. Аренда. Параграф 1. Общие положения об аренде.



УДК 347.45/.47

**Кувшинова Д.Н.**

магистрант кафедры гражданского права

Уральский государственный юридический университет

(Россия, г. Екатеринбург)

## **ОБЪЕКТЫ ДОГОВОРА КОММЕРЧЕСКОЙ КОНЦЕССИИ**

***Аннотация:** в данной статье рассматриваются проблемы, связанные с применением института коммерческой концессии гражданского права и определением объектов договора коммерческой концессии.*

***Ключевые слова:** договор коммерческой концессии, объекты договора коммерческой концессии, коммерческое обозначение, товарный знак.*

Несмотря на привлекательность и преимущества договора коммерческой концессии, существуют определенные трудности в его правовом регулировании.

Представляется, что необходимо внести соответствующие изменения, в часть 1 статьи 1027 Гражданского кодекса Российской Федерации. В данном случае, данная норма должна быть изложена альтернативно, позволив сторонам самим выбирать, какой обязательный объект должен будет предметом договора, коммерческое обозначение или товарный знак (знак обслуживания) или оба объекта одновременно.

Также, гражданское законодательство не содержит в себе определения деловой репутации. Доктрина же определяет, деловую репутацию, как сложившуюся общественную оценку юридического лица, характеризующую его качества, достоинства и недостатки. По общему правилу, деловая репутация является нематериальным благом, неотчуждаемым и непередаваемым иным способом, это напрямую вытекает из содержания части 1 статьи 150 Гражданского кодекса Российской Федерации. Однако, в нашем случае, имеется прямое указание в законе, на возможность передачи права использования деловой репутации, так в части 2 статьи 1027 Гражданского кодекса Российской Федерации, указано, что стороны могут

установить максимальный или минимальные объем использования деловой репутации пользователем [1]. Несмотря на наличие данного указания в законе, рассматривать деловую репутацию как самостоятельный объект данного договора нельзя.

В данном случае, можно согласиться с Сосна С.А., который указывал на не возможность передачи напрямую данного права: «используя средства индивидуализации правообладателя и средства индивидуализации его товара, пользователь опирается на его деловую репутацию, хотя сама деловая репутация неотчуждаема и непередаваема в пользование, поскольку представляет личное нематериальное благо тесно связанное с имущественными правами, но не формирующее самостоятельного имущественного права». В дальнейшем автор на основании всего вышеизложенного делает вывод: «включать предмет договора право на использование деловой репутации, так же как и указывать объем его использования невозможно» [2, с. 375].

Таким образом, можно сделать вывод, несмотря на указание в законе, на возможность передачи права использования деловой репутации по договору коммерческой концессии, деловая репутация является личным неимущественным правом и невозможно представить ее передачу в отрыве от других объектов, к примеру, товарного знака или коммерческого обозначения. Конечно, коммерческую ценность они приобретают именно за счет деловой репутации, но самостоятельным имущественным правом она не является. В данном случае можно согласиться, с Витрянским В.В., который отмечает, что по договору коммерческой концессии, не идет речи о передачи прав на деловую репутацию, деловая репутация используется автоматически, без какой-либо специальной передачи [3, с. 315]. Красавчикова Л.О. придерживается аналогичной точки зрения [4, с. 99-104].

Подводя итог вышесказанному можно сделать вывод, что бесспорно деловая репутация входит в предмет данного договора. Однако, представляется ошибочной формулировка законодателя, о возможности определения сторонами объема использования деловой репутации, поскольку как указывалось выше деловая репутация, не является самостоятельным объектом договора и соответственно нельзя регулировать и объем, в рамках которого она будет использоваться. Соответственно,

мы считаем, из пункта 2 статьи 1027 Гражданского кодекса Российской Федерации должна быть исключена формулировка о возможности определения максимального и минимального объема данного права, поскольку на практике это представляется затруднительным.

Содержание договора коммерческой концессии следует уточнить, причислив к кругу обязательных объектов договора коммерческой концессии наряду с товарным знаком и знаком обслуживания, коммерческое обозначение. В данном случае, данная норма должна быть изложена альтернативно, позволив сторонам самим выбирать, какой обязательный объект должен будет предметом договора, коммерческое обозначение или товарный знак (знак обслуживания) или оба объекта одновременно.

Реализация этого предложения позволит расширить сферу применения договора коммерческой концессии, а также учесть положения ч.5 ст.1539 ГК РФ, в соответствии с которым распоряжение исключительным правом на коммерческое обозначение предусмотрено посредством договора коммерческой концессии или договора аренды предприятия. Также в случае его реализации, будет устранено несоответствие положений ч.1 ст.1027 ГК РФ и ч.3 ст.1037 ГК РФ, в соответствии с которыми, коммерческое обозначение не отнесено к обязательным объектам данного договора, но в случае его прекращения, без замены на аналогичное право, происходят те же последствия, как и в случае с прекращением обязательных объектов (товарного знака и знака обслуживания) - прекращение договора.

### Список литературы:

1. Гражданский кодекс Российской Федерации: Федеральный закон от "Гражданский кодекс Российской Федерации (часть вторая)" от 26 января 1996 г. N 14-ФЗ (с изм. и доп.) // Собрание законодательства РФ. 1994. № 5. Ст. 1027.
2. Сосна С.А., Васильева Е.Н. Франчайзинг. Коммерческая концессия. М.: ИКЦ «Академкнига», 2005. С. 375.
3. Брагинский М.И., Витрянский В.В. Договорное право // Книга первая: Общие положения. Изд. 2-е, испр. М., 1999. С. 315.
4. Красавчикова Л.О. Юридическое содержание договора коммерческой концессии // Гуманитарные науки в Сибири: Всероссийский научный журнал. Новосибирск; Сибирское отделение РАН, 2003. № 1. С. 99-104

УДК 347.45/.47

**Кувшинова Д.Н.**

магистрант кафедры гражданского права

Уральский государственный юридический университет

(Россия, г. Екатеринбург)

## **ОСОБЕННОСТИ ОБЯЗАННОСТЕЙ СУБЪЕКТОВ ДОГОВОРА КОММЕРЧЕСКОЙ КОНЦЕССИИ**

*Аннотация:* в данной статье рассматриваются проблемы, связанные уточнением и определением обязанностей субъектов договора коммерческой концессии.

*Ключевые слова:* договор коммерческой концессии, обязанности субъектов договора коммерческой концессии, правообладатель, пользователь.

В рамках отношений, возникающих между правообладателем и пользователем по договору коммерческой концессии можно выделить ряд особенностей. В качестве обязанности правообладателя в договоре может быть предусмотрено, осуществления контроля качества товаров (работ, услуг), производимых (выполняемых, оказываемых) пользователем на основании договора коммерческой концессии, это обязанность предусмотрена абзацем 3 пункта 2 статьи 1031 Гражданского кодекса Российской Федерации [1].

Нужно согласиться с позицией Шайхатдинова Б.А., что данная обязанность должна императивно возложена на правообладателя. Это оправданно в силу нескольких причин. Во-первых, правообладатель лицо более знакомое с процессом выпуска товаров (выполнения работ, оказания услуг). Во-вторых, правообладатель заинтересован в поддержании высокого качества товаров (работ, услуг), производимых (выполняемых, оказываемых) пользователем, так как качество товаров (выполненных работ, оказанных услуг) пользователем, непосредственно влияет на его деловую репутацию. В данном случае установление данной обязанности, как императивной, способствовало бы отождествлению потребителями товаров и услуг пользователя и

правообладателя, что в свою очередь повысило надежность и эффективность концессионных коммерческих отношений.

Бородина Ж.Н. указывает, что требования к качеству, могут определяться за счет включения в договор коммерческой концессии, указаний либо нормативных документов по стандартизации, образца (или) описания, которым должно соответствовать качество товара, либо показателей качества товара, либо одновременно двумя указанными способами [2, с. 36].

Необходимо также указать, что законодатель не уделил должного внимания деятельности сторон после прекращения договорных отношений. К примеру, в рамках постдоговорного этапа можно решить такие важные проблемы, как не составление конкуренции между сторонами после прекращения договора или сохранение конфиденциальности тех сведений, которые стали известны пользователю от правообладателя, и имеют коммерческую значимость для последнего. В виду отсутствия правовой регламентации, данных отношений, на законодательном уровне, на данный момент, это оставлено на усмотрение сторон, то есть стороны в рамках договора, могут урегулировать тот или иной момент, касающийся постдоговорных отношений.

Как нам представляется, действительно невозможно в рамках Гражданского кодекса Российской Федерации, предусмотреть и разрешить все возможные трудности, которые могут возникнуть после расторжения договора. Однако как правильно заметил Цыза А.Г., отсутствие нормы запрещающей использовать пользователю, в своей последующей предпринимательской деятельности знания, полученные от правообладателя после расторжения договора, вызывает возможности для злоупотреблений со стороны пользователя [3, с. 10]. Аналогичная ситуация, и с защитой конфиденциальности данных, сведений, от третьих лиц.

В связи с чем, считаем необходимым, включения в Гражданский кодекс Российской Федерации, обязанности пользователя не разглашать сведения, представляющие коммерческую ценность для правообладателя и не использовать их в своей последующей предпринимательской деятельности после прекращения действия договора, если стороны в рамках договора не предусмотрели иное.

### Список литературы:

1. Гражданский кодекс Российской Федерации: Федеральный закон от "Гражданский кодекс Российской Федерации (часть вторая)" от 26 января 1996 г. N 14-ФЗ (с изм. и доп.) // Собрание законодательства РФ. 1994. № 5. Ст. 1031.
2. Бородина Ж.Н. Правовое регулирование коммерческой концессии (франчайзинга): дис. канд. юрид. наук. Казань. 2005. С. 36.
3. Цыза А. Г. Проблемы защиты интеллектуальной собственности при реализации договора коммерческой концессии // Вопросы российского и международного права. 2014. № 6-7. С. 10.

УДК 347.45/.47

**Кувшинова Д.Н.**

магистрант кафедры гражданского права

Уральский государственный юридический университет

(Россия, г. Екатеринбург)

## **ПРЕИМУЩЕСТВЕННОЕ ПРАВО ПОЛЬЗОВАТЕЛЯ ПО ДОГОВОРУ КОММЕРЧЕСКОЙ КОНЦЕССИИ**

*Аннотация:* в данной статье рассматриваются проблемы, связанные с заключением договора коммерческой концессии на новый срок.

*Ключевые слова:* договор коммерческой концессии, правообладатель, пользователь, заключение договора на новый срок.

В соответствии со статьей 1037 Гражданского кодекса Российской Федерации, договор коммерческой концессии, может быть заключен на определенный, также и не на определенный срок [1]. Соответственно, одним из оснований его прекращения будет истечение срока действия договора коммерческой концессии. Одной из характерных черт договора коммерческой концессии является наделение пользователя, надлежащим образом исполнившего свои обязанности, по истечении срока договора коммерческой концессии, преимущественным правом на заключение договора на новый срок. В литературе, данное право нередко называется правом на возобновление договора.

Однако, с внесением изменений в статью 1035 Гражданского кодекса Российской Федерации Федеральным законом от 18.07.2011 № 216-ФЗ, речь идет именно о преимущественном праве пользователя перед другими потенциальными контрагентами на продление договора, но не о возобновлении. В данном случае это связано в первую очередь с тем, что пункт 1 статьи 1035 Гражданского кодекса Российской Федерации устанавливая, преимущественное право пользователя на заключение договора на новый срок, не имеет пояснения, как это было в прежней редакции статьи, что договор должен

быть заключен с пользователем на прежних условиях. Более того, в пункте 1 указывается, что условия договора могут быть изменены по соглашению сторон.

Таким образом, учитывая все вышеизложенное, можно сделать вывод, в данном случае речь идет о преимущественном праве пользователя на заключение договора на новый срок, а не о праве на возобновление договора. Под преимущественным правом пользователя, как мы предполагаем, понимается, что прежде чем заключить договор коммерческой концессии с иным лицом, правообладатель должен рассмотреть предложение пользователя, о заключение договора на новый срок на его условиях или предложить свои условия, на которых правообладатель будет заинтересован в заключение договора на новый срок.

Относительно правовой природы и значения данного права в научной литературе возникли различные точки зрения. Авилов Г.Е., указывает что данное положение закона, прежде всего, направлено на защиту интересов пользователя как более слабой стороны договора [3, с. 52]. Суханов Е.А., соглашаясь с позиции Авилова Г.Е., указывает, что данное право пользователя, направлено также и на защиту интересов потребителей [4, с. 144].

Каждая из вышеперечисленных точек зрения в совокупности объясняют действия законодателя, до включения в Гражданский кодекс данной статьи. Действительно, в данном случае законодатель обоснованно ограничил принцип свободы договора (пункт 1 статьи 421 Гражданского кодекса Российской Федерации) применительно к данным гражданско-правовым отношениям, поскольку его применения в «чистом виде» нарушало бы интересы пользователя и делало данный договор не выгодным для них. В первую очередь в связи с тем, что заключение договора коммерческой концессии всегда сопряжено с не малыми инвестициями со стороны пользователя, и не возобновление такого договора коммерческой концессии наносит существенный урон имущественным интересам пользователя. Таким образом, преимущественное право пользователя, направлено на защиту его прав, и выступает своеобразным компромиссом защищающим интересы пользователя, не вторгаясь при этом в право правообладателя на распоряжения своими исключительными правами наиболее выгодным для него образом.



### Список литературы:

1. Гражданский кодекс Российской Федерации: Федеральный закон от "Гражданский кодекс Российской Федерации (часть вторая)" от 26 января 1996 г. N 14-ФЗ (с изм. и доп.) // Собрание законодательства РФ. 1994. № 5. Ст. 1037.
2. Авилов Г.Е. Коммерческая концессия. ГК РФ: Текст, комментарии // Под ред. О.М. Козырь, А.Л. Маковского, С.А. Хохлова. 1996. С. 52.3.
3. Суханов Е.А. Комментарий ГК РФ: агентирование (глава 52), доверительное управление имуществом (глава 53), коммерческая концессия (глава 54) / Суханов Е.А. // Хозяйство и право. 1996. №11. С. 144.

УДК 347.132.6

**Кувшинова Д.Н.**

магистрант кафедры гражданского права

Уральский государственный юридический университет

(Россия, г. Екатеринбург)

## **ПРОБЛЕМА КВАЛИФИКАЦИИ ГРАЖДАНСКО-ПРАВОВОГО ДОГОВОРА В КАЧЕСТВЕ НЕПОИМЕНОВАННОГО**

*Аннотация:* в данной статье рассматриваются проблемы юридической квалификации непоименованного договора, определение его существенных условий, которые стороны должны согласовать для того, чтобы договор считался заключенным, и императивных требований, применяемых к отношениям сторон при заключении контракта, и другие вопросы, вытекающие из отношений, определенных непоименованным договором.

*Ключевые слова:* непоименованный договор, смешанный непоименованный договор, квалифицирующие нормы.

Целью исследования является комплексное изучение непоименованного гражданско-правового договора как результата реализации принципа свободы договора.

Исследование осуществляется на основе таких научных методов, как историко-правовой и сравнительно-правовой, что позволило раскрыть историю развития принципа договорной свободы и оформления конструкции «непоименованный договор». Системный и структурно-функциональный методы применены при анализе порядка правового регулирования непоименованного договора. При анализе правовых норм и судебных решений использовался логический метод.

В современном гражданском законодательстве отсутствует легальное определение понятия «непоименованный договор».

Проблема квалификации договора в качестве непоименованного находится в центре исследования.

При квалификации правоотношения следует исходить из признаков договора, т.е. квалифицирующих данный договор признаков, независимо от наименования контракта или названия его сторон.

При квалификации договора как непоименованного следует разграничивать существенную оригинальность содержания и конструкции, с одной стороны, и поверхностную новизну названия контракта – с другой [1, с. 51].

Рассмотрены преимущества и недостатки двух методов отнесения договора к категории непоименованных: либо посредством выделения четко сформулированных квалификационных признаков непоименованного договора и обнаружения их в анализируемом договоре [2, с. 15-21], либо путем исключения в анализируемом договоре квалифицирующих признаков соответствующей поименованной договорной модели [3, с. 21-22].

В том случае, когда анализируемый договор не подпадает под совокупность квалифицирующих признаков поименованных договоров, он признается непоименованным.

В исследовании разграничены квалифицирующие непоименованный договор как таковой нормы и иные нормы: суть отличия квалифицирующих норм состоит в том, что следствием несоответствия конкретного договора совокупности квалифицирующих норм, установленным законодателем в отношении поименованных контрактов, является признание его непоименованным. Назначение квалифицирующих норм – отнесение контракта к поименованному договорному виду.

Квалифицирующие нормы, как правило, фиксируются в норме, содержащей определение поименованного договора, в виде перечисления особенностей данной поименованной договорной конструкции [4, с. 73], ее правовой природы.

Сделан вывод о том, что квалификацию договора следует осуществлять на основе анализа его содержания и направленности воли контрагентов.

### Список литературы:

1. Огородов Д.В., Чельшев М.Ю. Смешанные договоры в частном праве: отдельные вопросы теории и практики // Законодательство и экономика. 2005. № 10. С. 51.
2. Ахмедов А.Я. Непоименованные договоры в гражданском праве России: автореф. дис. ... канд. юрид. наук. Саратов, 2015. С. 15-21.
3. Карапетов А. Г., Савельев А. И. Свобода заключения непоименованных договоров и ее пределы // Вестник ВАС РФ. 2012. N 4. С. 18. С. 21-22.
4. Брагинский М.И., Витрянский В.В. Договорное право. Книга первая. Общие положения // М.: Статут, 2002. С. 73.

УДК 347.132.6

**Кувшинова Д.Н.**

магистрант кафедры гражданского права

Уральский государственный юридический университет

(Россия, г. Екатеринбург)

## **СМЕШАННЫЕ НЕПОИМЕНОВАННЫЕ ДОГОВОРЫ В ПРАВЕ РОССИЙСКОЙ ФЕДЕРАЦИИ**

*Аннотация:* в данной статье рассматриваются проблемы развития предпринимательских отношений в Российской Федерации, распространения торговых отношений российских предпринимателей с зарубежными партнерами, заинтересованными оформить возникающие обязательства в разнообразные, зачастую неизвестные российскому законодательству договорные конструкции.

*Ключевые слова:* смешанный договор, непоименованный договор, смешанный непоименованный договор, комплексный договор.

Смешанные непоименованные договоры представляют собой непоименованные договоры, которые имеют признак какого-либо поименованного договора.

Понятие смешанного договора является спорным в юридической литературе.

Исходя из положений Гражданского кодекса РФ, смешанным именуется договор, в котором содержатся элементы различных договоров, предусмотренных законом или иными правовыми актами (п. 3 ст. 421 ГК РФ) [1]. Существуют различные точки зрения на то, можно ли считать смешанным договор, содержащий элементы как поименованных, так и непоименованных договоров. В силу п. 3 ст. 421 Гражданского кодекса РФ к числу смешанных относятся договоры, которые содержат элементы предусмотренных законом или иными правовыми актами, т.е. поименованных договоров. При этом п. 2 ст. 421 Гражданского кодекса РФ прямо предусматривает возможность заключения непоименованных договоров. Согласно позиции Диденко А.А., к категории смешанных относятся договоры, содержащие элементы непоименованных договорных конструкций, т.к. Гражданский кодекс РФ прямо

предусматривает возможность их заключения. Аналогичной точки зрения придерживается М.И. Брагинский [2, с. 60], а также Д.В. Огородов, М.Ю. Чельшев [3, с. 52], А.Я. Ахмедов: по их мнению, хотя бы один из договоров, элементы которых включены в смешанный договор, должен отвечать признакам поименованности.

Таким образом, Е.А. Батлер рассматривает договор, содержащий элементы как поименованных, так и непоименованных договоров, как смешанный непоименованный договор и, соответственно, относит его к категории непоименованных. Однако имеет место альтернативная точка зрения, согласно которой договор, содержащий элементы как поименованных, так и непоименованных договоров, является смешанным договором, - а значит к такому договору применимо правовое регулирование, предусмотренное пунктом 3 статьи 421 Гражданского кодекса РФ. Тем не менее, данная позиция противоречит буквальному смыслу п. 3 ст. 421 Гражданского кодекса РФ, согласно которой смешанный договор может содержать элементы только поименованных договоров (предусмотренных законом или иными правовыми актами).

Представляется предпочтительной точка зрения Е.А. Батлера, согласно которой договор, содержащий элементы как поименованных, так и непоименованных договоров является смешанным непоименованным договором. Такой договор является «непоименованной разновидностью соответствующего поименованного договора. Специфика такого договора состоит в том, что в отношении него применима аналогия закона. Аналогия закона позволяет к отношениям, прямо не урегулированным законодательством или соглашением сторон, при условии отсутствия применимого к ним обычая, применять гражданское законодательство, регулирующее сходные отношения (ст. 6 Гражданского кодекса РФ). К смешанному непоименованному договору следует применять нормы, регламентирующие сходный договор, изменение одного или нескольких условий которого привело к образованию рассматриваемого смешанного непоименованного договора.

Похожую на вышеуказанную классификацию Е.А. Батлера приводит в своем диссертационном исследовании А.Я. Ахмедов. Так, в классификации А.Я. Ахмедова непоименованные договоры делятся на:

унитарные непоименованные договоры;

смешанные непоименованные договоры.

Таким образом, особенность классификации А.Я. Ахмедова состоит в выделении разновидностей непоименованных смешанных договоров по признаку наличия/отсутствия межотраслевого регулирования таких договоров.

Ввиду отсутствия легального определения комплексного договора, целесообразно рассмотреть различные точки зрения относительно отграничения комплексных договоров как самостоятельной группы договоров. Так, по мнению Д.В. Огородова и М.Ю. Чельшева, комплексный договор, в отличие от смешанного, появляется уже на стадии правотворчества, а значит - регулируется нормами гражданского права. Е.А. Суханов считает, что комплексный договор - это совокупность нескольких самостоятельных обязательств, зафиксированных сторонами в одном документе [4, с. 356]. Примером комплексного договора является договор финансовой аренды (лизинга) (ст. 665 ГК РФ). Имеет место точка зрения, согласно которой смешанный договор отличается от комплексного тем, что смешанный договор порождает единое обязательство, а в результате заключения комплексного договора возникает комплекс различных, но взаимосвязанных обязательств [5, с. 16]. М.И. Брагинский придерживается взгляда, что комплексный договор является разновидностью смешанного. А.А. Собчак считает, что комплексным является договор, который порождает «два и более различных обязательств, имеющих единую хозяйственную цель и группирующихся вокруг одного из них, которое является основным» [6, с. 63]. А.А. Уралова считает нерациональным выделение комплексных договоров в отдельную группу, так как, расширяя терминологию, мы не способствуем разработке уже устоявшихся понятий, а только усложняем толкование [7, с. 111]. В судебной практике понятие "комплексный договор" применяется к договору, содержащему несколько обязательств одного вида: сочетание в одном договоре страхования нескольких видов страхования или комплексное обслуживание многоквартирного дома.

В отношении понятия комплексных смешанных непоименованных договоров к позиции А.Я. Ахмедова наиболее близка точка зрения В.С. Белых. Так, В.С. Белых, выделяя смешанные, комплексные и комбинированные договоры, к комплексным относил договоры, которые содержат элементы, урегулированные нормами различных

отраслей права (к примеру, соглашение о разделе продукции, в отношении которого применяются элементы частноправового и публично-правового регулирования). Комбинированный же договор сочетает в себе элементы комплексного и смешанного договоров.

Исходя из классификации А.Я. Ахмедова, понятие отраслевого смешанного непоименованного договора аналогично понятию смешанного непоименованного договора в трактовке Е.А. Батлера.

В теории гражданского права имеет место еще одна классификация. Основанием ее выделения служит то обстоятельство, что Гражданский кодекс РФ упоминает некоторые договоры, но при этом не раскрывает их содержание (к примеру, таковым является договор поручителя с должником (п. 3 ст. 365 ГК РФ) или соглашение гаранта с принципалом (п. 1 ст. 379 ГК РФ)). Так как упомянутые в Гражданском кодексе РФ договоры нормативно не регламентированы, их можно выделить в отдельную группу. В связи с этим С.В. Сарбаш предлагал выделить три группы договоров: поименованные, непоименованные и упомянутые.

Противоположного мнения придерживается А.Я. Ахмедов, который считает необоснованной и не имеющей практического значения классификацию непоименованных договоров на упомянутые и неупомянутые. Упоминание в правовом акте договора свидетельствует о том, что договор нормативно предусмотрен, однако в силу толкования п. 2 ст. 421 Гражданского кодекса РФ Пленумом Высшего Арбитражного Суда Российской Федерации при оценке судом того, является ли договор непоименованным, принимается во внимание не его название, а предмет договора, распределение рисков, содержание прав и обязанностей сторон и т.д. (пункт 5 Постановления Пленума ВАС РФ «О свободе договора и ее пределах»).

Таким образом, наиболее обоснованным представляется деление непоименованных договоров по критерию наличия в договоре признака (элемента) какого-либо поименованного договора на: унитарные непоименованные договоры и смешанные (комплексные) непоименованные договоры (отраслевые и межотраслевые). Большое практическое значение, безусловно, имеет классификация непоименованных



договоров, в основе которой лежит квалификационный признак непоименованного договора (новый предмет, специфическая направленность, особый объект).

### Список литературы:

1. Гражданский кодекс Российской Федерации: Федеральный закон от 30 ноября 1994 г. № 51-ФЗ (с изм. и доп.) // Собрание законодательства РФ. 1994. № 32. Ст. 3301.
2. Брагинский М.И. Основы учения о непоименованных (безымянных) и смешанных договорах. М.: Статут, 2007. С. 60.
3. Огородов Д.В., Челышев М.Ю. Конструкция смешанного договора в гражданском (частном) праве // Сделки: проблемы теории и практики. Сборник статей. М.: Статут, 2008. С. 52.
4. Суханов Е.А. Гражданское право в 4-х томах. Т. 3: Обязательственное право: учебник // отв. ред. Е.А. Суханов. 3-е изд., перераб. и доп. М.: Волтерс Клувер, 2008. С. 356.
5. Степанов Д.И. Услуги как объект гражданских прав: автореф. дис. ... канд. юрид. наук. М., 2004. С.16.
6. Собчак А. А. Смешанные и комплексные договоры в гражданском праве // Советское государство и право. 1989. N 11. С. 63.
7. Уралова А.А. Смешанный договор в системе гражданско-правовых договоров // Современные проблемы правотворчества и правоприменения: сб. науч. трудов / отв. ред. А.А. Усачев. Вып. 4. М., 2007. С. 111.

УДК 34

**Тимофеев А.А.**

студент магистратуры

Южно-Уральский государственный университет

(Россия, г. Челябинск)

## **РОЛЬ ЗАЩИТНИКА В УГОЛОВНОМ СУДОПРОИЗВОДСТВЕ РФ**

*Аннотация:* в данной статье рассматриваются особенности роли защитника в уголовном судопроизводстве, кем выступает защитник и можно ли назвать роль защитника как безусловную защиту подозреваемого и обвиняемого от уголовного преследования, и обвинения.

*Ключевые слова:* защитник, уголовное судопроизводство, уголовная ответственность, адвокат.

Роль защитника в соответствии с положениями ныне действующего УПК РФ явилась предметом научных исследований многих авторов. Неудивительно, что приверженцы мнения о том, что современный российский уголовный процесс имеет состязательную форму, определяют роль защитника как безусловную защиту подозреваемого и обвиняемого от уголовного преследования, и обвинения, независимо от того, является ли данное обвинение законным и обоснованным [1, с. 41].

Есть также авторы, которые определяют роль защитника в современном российском уголовном судопроизводстве, не уделяя внимания вопросу о форме судопроизводства.

Итак, Ю.П. Гармаев в своей работе «Может ли адвокат быть соучастником в незаконном освобождении от уголовной ответственности?» утверждает: «Нет и не может быть двух мнений о том, что любые не запрещённые законом действия адвоката по защите подозреваемого, обвиняемого являются не только правомерными, но и более того – обязательными для него, даже если защитник осознаёт, что на самом деле его клиент виновен в совершении преступления и заслуживает наказания. Эта безусловная прерогатива стороны защиты охраняется всей системой уголовно-

процессуального законодательства, законодательства об адвокатской деятельности» [2, с. 80]. Причём, говоря об осознании защитником виновности подзащитного, автор не делает оговорку, на чём оно основано. Ведь у защитника может сложиться предубеждение в виновности лица после первого свидания с подозреваемым в порядке ч. 4 ст. 92 УПК РФ, тогда как полноценное внутреннее убеждение возникнет у него на основании совокупности доказательств, в исследовании которых он принимал непосредственное участие, то есть по окончании судебного следствия. Из приведённой цитаты следует, что защитник должен прогонять из своего сознания до окончания судебного следствия выводы в виновности своего клиента.

Помимо этого, Ю.П. Гармаев говорит о том, что адвокаты, ранее занимавшие должности оперуполномоченных, следователей, прокуроров, несмотря на хороший опыт в области познания обстоятельств преступления, иногда плохо справляются со своей деятельностью по защите подозреваемых и обвиняемых, так как длительная работа в правоохранительных органах мешает им оказаться по другую сторону баррикад. А для того чтобы эффективно защищать, по мнению Ю.П. Гармаева, нужно поверить человеку, понять те обстоятельства, которые толкнули его на преступления, войти в его положение [3, с. 42]. Каких-либо обоснований данной позиции автор не приводит.

Аналогичной позиции придерживаются Ю.В. Кореневский и Г.П. Падва. Однако данные авторы, в отличие от Ю.П. Гармаева, приводят правовое обоснование своей позиции относительно роли защитника в российском процессе. Так, в своей совместной работе «Участие защитника в доказывании», они пишут о том, что, коль скоро ст. 73 УПК РФ закрепляет в качестве обстоятельств, подлежащих доказыванию при производстве по уголовному делу, обстоятельства, смягчающие и отягчающие наказание; обстоятельства которые могут повлечь за собой освобождение от уголовной ответственности и от наказания; обстоятельства, исключающие преступность и наказуемость деяния, установление данных обстоятельств является одной из задач уголовного судопроизводства, и их выяснение – это обязанность защитника [4, с. 390]. Кроме того, данные авторы считают актуальной на данный момент следующую цитату Н.Н. Полянского относительно уголовного процесса

двадцатых годов прошлого столетия: «На адвокате лежит абсолютный долг испытать в пределах закона всё, что возможно, для защиты обвиняемого... Если в его душе остаётся сомнение, он должен прогнать его от себя... Он должен сделать героическое усилие над собой и подчинить своему профессиональному долгу своё личное чувство истин. К тому же, чем опытнее адвокат, тем более он приучается не доверять даже собственному убеждению в виновности обвиняемого» [5, с. 159].

Все приведённые позиции, исходя из их содержания, сводятся к тому же самому: роль защитника в современном российском уголовном процессе – защитить своего подзащитного от подозрения или обвинения или иным образом смягчить его положение в любом случае, как это характерно для состязательной формы уголовного судопроизводства.

### Список литературы:

1. Поплавская, Н. Н. Состязательность в уголовном процесса России: закон и реальность / Н. Н. Поплавская // Российская юстиция. – 2008. – С. 41.
2. Меликян, М. Н. О специфике доказывания в ходе предварительной проверки информации о преступлениях. - 1998. – С. 80.
3. Гармаев, Ю. П. Может ли адвокат быть соучастником в незаконном освобождении от уголовной ответственности? / Ю. П. Гармаев // Юридический мир. – 2003. – С. 42
4. Гармаев, Ю. П. Незаконная деятельность адвокатов в уголовном судопроизводстве: учеб. / Ю. П. Гармаев. - М.: Юрид. лит., 2005. – С. 390.
5. Корневский, Ю. В. Участие защитника в доказывании / Ю. В. Корневский, Г. П. Падва. - М., 2004. – С. 159.

УДК 34

**Хапчаева Т.Б.**

СГЮА

**Рогозянова А.С.**

СГЮА

## **СУДЕБНАЯ ЗАЩИТА ПРАВОВЫХ ОСНОВ ЭКОЛОГИЧЕСКОГО ПРЕДПРИНИМАТЕЛЬСТВА В РОССИИ**

*Аннотация:* в статье рассматривается судебная защита правовых основ экологического предпринимательства в России

*Ключевые слова:* предпринимательство, судебная защита, экология.

В современном мире одной из самых острых проблем является вопрос надлежащего правового регулирования общественных отношений в сфере охраны окружающей среды, от сохранения которой непосредственно зависит существование человеческой цивилизации.

На сегодняшний день эколого-экономические исследования отдают предпочтение на согласование интересов бизнеса и оздоровления окружающей среды, участие предпринимателей в разработке и реализации механизма устойчивого развития. Задачи на перспективу и сохранение благоприятного качества окружающей среды подразумевают усиление экологической составляющей в деятельности предприятий как главного субъекта в сфере природопользования.

На наш взгляд, развитие экологического предпринимательства необходимо отнести к эколого-инновационной деятельности. В первую очередь это связано с тем, что оно будет направлено на усовершенствование экономических, социальных и экологических ценностей общества.

На сегодняшний день отсутствует четкое определение понятия «экологическое предпринимательство». Однако в большинстве случаев под экологическим

предпринимательством понимается вид предпринимательской деятельности по производству продукции, выполнению работ и предоставлению услуг природоохранного назначения, которая осуществляется с целью охраны окружающей среды.

Европейская комиссия ЕС дала следующую дефиницию экологическому предпринимательству - производство товаров и предоставление услуг по измерению, предупреждению, ограничению или устранению экологического вреда, ликвидации отходов и снижению уровня шума, а также экологически чистые технологии, применение которых минимизирует использование сырья и загрязнение окружающей среды.

Важно отметить, что отношения в сфере экологического предпринимательства создаются при государственной поддержке и государственных гарантий экологического предпринимательства.

Изучив направления экологического предпринимательства, можно выделить следующее:

- применение специальной экологической техники, устройств, приборов и аппаратов для контроля состояния окружающей среды и очистки выбросов, сбросов и отходов от загрязняющих компонентов;
- создание и внедрение менее вредных и ресурсосберегающих технологий, техники и оборудования;
- оказание специализированных экологических услуг и т.д.

На наш взгляд, в процессе становления рыночной экономики, экологическое предпринимательство должно стать одним из наиболее результативным механизмом экономико-экологического контроля. В российском законодательстве должна существовать система критериев, которая будет применяться для оценки программ или проектов экологического предпринимательства любого уровня - регионального, корпоративного, федерального и также необходимо охватить международный уровень.

К сожалению, на сегодняшний день экологическое законодательство не содержит и не включает необходимые критерии отнесения того или иного вида

предпринимательской деятельности к категории экологической, что необходимо для защиты предпринимателей.

В 2012 году президент РФ утвердил «Основы государственной политики в области экологического развития Российской Федерации на период до 2030 года». В данном нормативно-правовом документе говорится о государственной поддержке предпринимательства в сфере экологии путем создания рынка товаров и услуг природоохранного назначения для государственных нужд (государственного заказа на производство товаров, проведение работ, оказание услуг природоохранного назначения); и другими мерами, установленными законодательством РФ и законодательством субъектов РФ.

Изучив основы экологической политики, можно обнаружить, что законодатель не создает должных условий для становления и развития предпринимательства в сфере экологии. Экопродукты не пользуются спросом в нашей стране.

Но при этом, важно принимать во внимание специфику экологического предпринимательства, экономическую и финансовую ситуацию в нашей стране на сегодня. Существенно внести специальные меры для активизации производства работ и услуг экологического назначения.

Для решения данной проблемы необходимо:

- закрепить экологическое предпринимательство на законодательном уровне для повышения эффективности данного института на территории Российской Федерации;
- создать соответствующий орган для осуществления контроля и надзора над экобизнесом;
- систематически проводить агитационные мероприятия со школьниками и студентами в целях воспитания по отношению к окружающей среде.

Таким образом, развитие предпринимательства в сфере экологии может серьезно изменить и повлиять на экологическую ситуацию в России, повлиять на решение проблем рационального использования природных ресурсов и охраны окружающей среды. В мире накоплен богатейший опыт экологического предпринимательства, доказывающий не только его жизненную необходимость, но и экономическую выгоду. Несомненно, прежде чем приступить к какому-либо реформированию, следует

выработать правильный алгоритм действий, детально изучить зарубежный опыт, связанный с предпринимательством в сфере экологии и хорошо продумать возможные последствия.

### **СПИСОК ЛИТЕРАТУРЫ:**

Золотарёва А.А., Зиновьева Т.Н. Правовые основы экологического предпринимательства России // Молодежный научный форум: Общественные и экономические науки: электр. сб. ст. по мат. XLI междунар. студ. науч.-практ. конф. № 1(41). URL: [https://nauchforum.ru/archive/MNF\\_social/1\(41\).pdf](https://nauchforum.ru/archive/MNF_social/1(41).pdf) (дата обращения: 06.04.2018)

Блам И.Ю. Причины возникновения, развития и особенности функционирования экологического сектора промышленности/Вопросы статистики. 2008г. № 3. С. 24-27.

Европейская комиссия ЕС. Управление окружающей среды. [Электронный ресурс]. - Режим доступа: [http://ec.europa.eu/dgs/environment/index\\_en.htm](http://ec.europa.eu/dgs/environment/index_en.htm).

"Основы государственной политики в области экологического развития Российской Федерации на период до 2030 года" (утв. Президентом РФ 30.04.2012). [Электронный ресурс]. – Режим доступа: [http://www.consultant.ru/document/cons\\_doc\\_LAW\\_129117/](http://www.consultant.ru/document/cons_doc_LAW_129117/).



## ЭКОНОМИЧЕСКИЕ НАУКИ

УДК 338.264

**Баева В.В.**

магистрант 2 курса, факультет «Экономика, сервис и предпринимательство», кафедра «Экономика и менеджмент», направление «Государственное и муниципальное управление» ИСОиП (филиал ДГТУ), Россия, Ростовская обл., г. Шахты

**Новиков А.И.**

кандидат экономических наук, доцент кафедры «Экономика и менеджмент» ИСОиП (филиал ДГТУ) Россия, Ростовская обл., г. Шахты

### ТЕОРЕТИКО-МЕТОДОЛОГИЧЕСКИЕ АСПЕКТЫ ПРОГНОЗИРОВАНИЯ СОЦИАЛЬНО-ЭКОНОМИЧЕСКОГО РАЗВИТИЯ МУНИЦИПАЛЬНЫХ ОБРАЗОВАНИЙ

*Аннотация:* Целью статьи является теоретическое изучение основных понятий прогнозирования социально-экономического развития муниципальных образований, подбор и анализ методов прогнозирования социально-экономического развития муниципалитета, а также основные этапы разработки прогноза социально-экономического развития муниципалитета. В данном исследовании автор ссылается на научные труды российских авторов, нормативные документы министерств и ведомств органов исполнительной и законодательной власти Российской Федерации, кроме того были использованы данные с официальных сайтов субъектов РФ и данные научных исследований.

*Ключевые слова:* «прогнозирование», «планирование» «стратегия», «программно-целевой метод», «программная область», «плановая деятельность».

Прогнозирование и планирование муниципального социально-экономического развития является современной управленческой технологией, позволяющей адекватно оценить перспективы муниципального развития, сбалансировать приоритеты и темпы развития с имеющимися ресурсами. Выполнение органами государственно или муниципальной власти функций прогнозирования, планирования и программирования предполагает четкое определение таких способов воздействия государства на субъекты

и таких способов использования ресурсов, которые позволили бы достичь поставленных целей за максимально короткое время. Прогнозирование – это обоснованное предвидение развития ситуации. В процессе государственного управления складываются условия, когда факторы неопределенности и неуправляемости препятствуют разработке перспективных планов, программ; тогда прогнозирование приобретает особую значимость, в определенной мере заменяя и планирование, и программирование. Процесс прогнозирования не ограничен жесткими временными рамками, ранее принятыми решениями, носит предварительный характер



**Табл. Основные этапы разработки прогноза социально-экономического развития муниципального образования.**

Прогнозы являются источником информации в первую очередь, о тех объектах государственного и муниципального управления, которые существенным образом влияют на ход социально-экономических событий и при этом частично поддаются (или

не поддаются) воздействиям со стороны субъекта управления. В качестве слабоуправляемых или вовсе не управляемых факторов выделяются: природно-климатические, военно-политические, демографические, научно-познавательные и др. Для регулирования социально-экономического развития муниципального образования используются основные виды прогнозов: социально-экономические; демографические; прогнозы трудовых ресурсов; прогнозы природных ресурсов; социальные макроэкономические прогнозы; макроэкономические прогнозы внутреннего и внешнего рынков; научно-технические прогнозы; военно-политические прогнозы; внешнеэкономические прогнозы. Прогноз социально-экономического развития муниципального образования разрабатывается на основе данных о социально-экономическом развитии территории, по крайней мере, за три года (для краткосрочного прогноза) или за шесть и более лет (для среднесрочного прогноза), предшествующих текущему, оценки развития территории до конца текущего года, тенденций развития экономики и социальной сферы на прогнозный период и предшествует составлению проекта бюджета муниципального образования. Кроме того, при разработке прогноза муниципального образования следует учитывать предварительные варианты прогноза социально-экономического развития региона и важнейшие макроэкономические показатели (темпы инфляции, уровень безработицы, индексы-дефляторы цен по отраслям экономики и др.).

#### **Использованные источники:**

1. Государственное и муниципальное управление: краткий курс лекций / Н.С. Гегедюш [и др. ] 2-е изд, перераб. и доп. 1 - 12 — М.: Издательство Юрайт. 2012. С.15-19
2. Методические подходы к оценке управленческого потенциала как эффективного инструмента компетентного менеджмента  
Черкесова Э.Ю., Савчишкина Е.П. Вестник Южно-Российского государственного технического университета (Новочеркасского политехнического института). Серия: Социально-экономические науки. 2016. № 5. С. 28-34

УДК 336

**Бычкова Н.П.**

магистрант кафедры экономики и прикладной информатики  
Российский экономический университет имени Г.В. Плеханова  
(Россия, г. Иваново)

**Научный руководитель:**

**Масленников О.В.**

к.э.н., доцент кафедры информационных технологий и цифровых технологий  
Ивановский государственный химико-технологический университет  
(Россия, г. Иваново)

## **КАК БЛОКЧЕЙН МОЖЕТ ПОВЛИЯТЬ НА СТРАХОВОЙ РЫНОК РОССИИ**

*Аннотация:* в данной статье рассматриваются особенности и перспективы развития страхового рынка России при использовании системы блокчейн. В статье приведены положительные стороны работы системы блокчейн.

*Ключевые слова:* страховой рынок, страхование, блокчейн, умные контракты.

Несмотря на рост числа продаж страховых продуктов онлайн, большинство страхователей вынуждены прибегнуть к личным визитам в страховые компании для заключения договоров. В России развитие интернет-страхования отстает от уровня передовых стран. Так, по статистике, более 70% жителей Великобритании, которые покупают страховку, предпочитают делать это посредством телефона или интернета. Во Франции клиентов, приобретающих полис онлайн, уже почти 50%. [1] Договора заключаются в бумажном варианте, что означает, что данные и условия договора подвержены ошибкам и требуют человеческого контроля. Это увеличивает сложность процесса страхования, в которую вовлечены потребители, посредники, страховщики и перестраховщики.

Страховая отрасль должна развиваться, чтобы оставаться конкурентоспособной. Технология блокчейн может помочь страховым компаниям преодолеть сегодняшние проблемы и создать прозрачные операции, основанные на доверии и стабильности. Страховые компании сталкиваются с рядом проблем, связанных со сложными вопросами соблюдения нормативных требований, ограниченным ростом на развитых рынках, мошенническими действиями своих контрагентов, платежными транзакциями и обработкой огромных объемов данных. [2]

Блокчейн представляет собой огромную базу данных, предназначенную для общего пользования участников системы. С помощью программиста можно сделать запись в блоке информации, которая с определенной периодичностью выкладывается для участников системы. Каждый новый блок хранит информацию о предыдущем и неразрывно с ним связан. При этом отсутствует возможность изменения или удаления информации из предыдущего блока.

Хотя блокчейн не является решением всех проблем, с которыми сталкиваются страховщики, он предоставляет технологию, которая способствует повышению доверия, прозрачности и стабильности. Блокчейн находится на ранних стадиях внедрения, но уже есть несколько способов, с помощью которых страховщики используют эту технологию для решения вышеуказанных проблем:

- **Безопасность.** Благодаря использованию технологии распределенных реестров можно исключать потенциально подозрительные и дублирующие операции. Через децентрализованное цифровое хранилище можно проверять подлинность клиентов, политик и операций. Это усложняет хакерам повреждение и кражу файлов.
- **Способность обрабатывать большие массивы данных.** С помощью технологии блокчейн можно управлять большими объемами данных. Преимущество состоит в том, что при помощи блокчейн можно хранить данные без централизованной координации, которые могут быть просмотрены всеми сторонами, конечно с соблюдением политики конфиденциальности. Упорядоченные данные также могут сделать оценку рисков более своевременной и более точной.

- **Снижение затрат.** Блокчейн помогает сократить административные расходы за счет автоматической проверки данных о претензиях или платежах. Теперь страховые компании могут значительно быстрее просматривать прошлые заявки, зарегистрированные на блокчейне. Это способствует повышению качества оказываемых страховых услуг.
- **Возможность внедрения умных контрактов.** Умные контракты связывают информацию в реальном времени с условиями страхового договора, которые запускают такие процессы, как претензии, платежи и возмещения. Это экономит время и деньги страховой компании, предоставляя клиенту лучшую страховую защиту.
- **Удобство в перестраховании.** В рамках перестрахования блокчейн может предоставить точные расчеты резерва на основе текущих контрактов. Это помогает страховщикам имущества и несчастных случаев, которым необходимо знать, сколько денежных средств доступно для оплаты страхового возмещения. Страховые компании теперь могут чувствовать себя уверенно в своей повседневной деятельности.

По мнению автора, для развития страхового рынка России было бы весьма перспективно и инновационно внедрить в работу страховых компаний систему блокчейн. Использование блокчейн поможет ОВС минимизировать издержки работы общества, снизить ущерб от мошеннической деятельности, повысить прозрачность, а также ускорить технологические операции страховых компаний.

### Список литературы:

1. Официальный сайт CB Insights [Электронный ресурс]. – Режим доступа: <https://www.cbinsights.com/> (Дата обращения: 13.01.2019).
2. Chapman H. Blockchain DLT in the Insurance Sector// Hogan Lovell's. 2017. №9. С. 9-11.

УДК 33

**Волегова Я.А.**

ФГБОУ ВО «Пермский ГАТУ»

г. Пермь, Россия

**Научный руководитель:**

**Сафонов А.Ю.**

к.э.н. ФГБОУ ВО «Пермский ГАТУ»

г. Пермь, Россия

## **СТРАТЕГИЯ ПОВЫШЕНИЯ ЭКОНОМИЧЕСКОЙ ЭФФЕКТИВНОСТИ ДЕЯТЕЛЬНОСТИ ПРЕДПРИЯТИЯ ООО «ПЕРМСКОЕ»**

*Аннотация.* В данной статье затрагиваются вопросы определения значения и сущности стратегии повышения экономической эффективности деятельности сельскохозяйственной организации с точки зрения системного подхода, а также выделяются элементы стратегии повышения экономической эффективности деятельности организации сельского хозяйства. Выявляются основные проблемы в деятельности конкретной организации и разрабатываются мероприятия по повышению ее экономической эффективности.

*Ключевые слова:* стратегия, эффективность, сельское хозяйство, подходы, прибыль, рентабельность, финансовые результаты

Стратегия повышения экономической эффективности деятельности сельскохозяйственной организации состоит из взаимосвязанных элементов, представляющих собой стратегическое описание внутренней среды этой организации. Выработка такой стратегии обеспечивает оптимальное использование и распределение всех ресурсов: финансовых, материальных, трудовых ресурсов, технологий и земли и на такой основе - благополучное положение на рынке в конкурентной среде [7]. Разработка данной стратегии повышения экономической эффективности деятельности сельскохозяйственной организации осуществляется на основании прогнозов развития рынков выпуска продукции, анализа потенциальных рисков, оценки финансового и

хозяйственного состояния и экономической эффективности вложений, а также анализа слабых и сильных сторон сельскохозяйственной организации [1].

Затраты организации выступают в разных формах, их равномерность осуществления определяют существование в научной литературе двух основных подходов к измерению экономической эффективности (рисунок 1) [3].



Рисунок 1 - Подходы к понятию «эффективность деятельности организации»

На рисунке 2 представим показатели эффективности использования ресурсов [4].



Рис. 2. Система показателей эффективности использования ресурсов сельскохозяйственной организации на основе ресурсного и затратного подходов

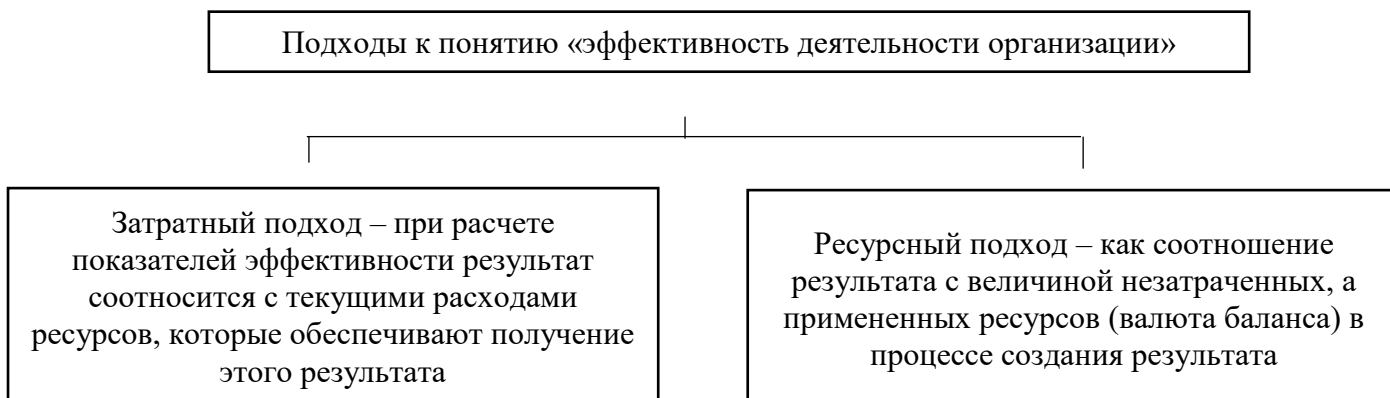

В качестве объекта исследования взята сельскохозяйственная организация – ООО «Пермское» по племенной работе, которое занимается разведением крупного рогатого скота, производством спермы и пр.

В таблице 1 представим структуру основных средств ООО «Пермское» по племенной работе» за 2015-2017гг.

Таблица 1 – Структура основных средств ООО «Пермское» по племенной работе» за 2015-2017гг.

Группа основных средств	31.12.2015г.		31.12.2016г.		31.12.2017г.	
	Остаточная стоимость, тыс. руб.	Удельный вес, %	Остаточная стоимость, тыс. руб.	Удельный вес, %	Остаточная стоимость, тыс. руб.	Удельный вес, %
Здания, сооружения и передаточные устройства	48338	51,46	47103	52,90	42031	45,96
Машины и оборудование	4905	5,22	1932	2,17	2738	2,99
Транспортные средства	16799	17,88	15483	17,39	14711	16,09
Продуктивный скот	23898	25,44	24528	27,55	31964	34,95
ИТОГО	93940	100,00	89046	100,00	91444	100,00

По данным таблицы 1 видно, что величина основных средств к 2017г. по сравнению с 2015г. снижается с 93940 тыс. руб. до 91444 тыс. руб., это связано со снижением зданий, сооружений и передаточных устройств, машин, оборудования и транспортных средств. Снижение основных средств происходит по причине того, что они в исследуемой организации быстро изнашиваются либо продаются. Наибольшую долю в структуре основных средств занимают здания, сооружения и передаточные

устройства.

В таблице 2 представим анализ эффективности использования основных средств ООО «Пермское» по племенной работе» за 2015-2017гг.

Таблица 2 – Анализ эффективности использования основных средств ООО «Пермское» по племенной работе» за 2015-2017гг.

Показатель	2015	2016	2017	Изменение 2016/2015	Изменение 2017/2016
Средняя стоимость ОПФ, тыс. руб.	94061	91493	90245	-2568	-1248
Численность работников, чел	85	72	81	-13	9
Фондовооруженность труда, тыс. руб. / чел.	1106,60	1270,74	1114,14	164,14	-156,60
Прибыль от продажи, тыс. руб.	-562	1832	2906	2394	1074
Фондорентабельность, %	-0,01	0,02	0,03	0,03	0,01
Объем реализации, тыс. руб.	68445	58587	65802	-9858	7215
Фондоотдача, руб.	0,73	0,64	0,73	-0,09	0,09

По данным таблицы 2 видно, что основные средства используются в ООО «Пермское» неэффективно, поскольку снижается фондоотдача основных средств.

В таблице 3 представим состав и структуру производственных запасов в ООО «Пермское» по племенной работе» за 2015-2017гг.

Таблица 3 - Состав и структура производственных запасов в ООО «Пермское» по племенной работе» за 2015-2017гг.

Номенклатура	2015		2016		2017	
	Фактическая себестоимость	Уд. вес, %	Фактическая себестоимость	Уд. вес, %	Фактическая себестоимость	Уд. вес, %
	ь	%	ь	%	ь	%

Сырье и материалы	39 323	74,9 9	35 821	73,3 8	34 862	77,4 0
Топливо и ГСМ	572	1,09	1 191	2,44	929	2,06
Инвентарь и хозпринадлежност и	4 578	8,73	5 009	10,2 6	4 745	10,5 3
Запасные части	7 962	15,1 8	6 795	13,9 2	4 506	10,0 0
ИТОГО	52 435	100	48 817	100	45 042	100

По данным таблицы 3 видно, что основную долю производственных запасов в данной организации занимает сырье и материалы. Также видно, что запасы снижаются в части сырья и материалов, запасных частей.

В таблице 4 представим показатели эффективности использования производственных запасов в ООО «Пермское» по племенной работе» за 2015-2017гг. Таблица 4 – Показатели эффективности использования производственных запасов в ООО «Пермское» по племенной работе» за 2015-2017гг.

Показатель	2015	2016	2017	Изменение 2016/2015	Изменение 2017/2016
Прибыль на рубль материальных затрат, руб.	- 562,00	1832,00	2906,00	2394,00	1074,00
Материалоотдача, руб.	1,59	1,48	1,55	-0,11	0,07
Материалоемкость, руб.	0,63	0,68	0,64	0,05	-0,03

По данным таблицы 4 видно, что производственные показатели данной организации используются неэффективно, поскольку снижается материалоотдача и повышается материалоемкость.

В таблице 5 представим структуру выручки ООО «Пермское» по племенной работе» за 2015-2017гг.

Таблица 5– Структура выручки ООО «Пермское» по племенной работе» за 2015-2017гг.

Показатели	2015		2016		2017	
	Тыс. руб.	%	Тыс. руб.	%	Тыс. руб.	%
Выручка, всего	68445	100	58587	100	65802	100
Животноводство, всего						
продукция для осеменения	68445	100,00	58587	100,00	65802	100,00
ИТОГО	68445	100,00	58587	100,00	65802	100,00

Учитывая тот факт, что ООО «Пермское» по племенной работе» занимается только производством и реализацией высококачественного семени быков-производителей, то в структуре выручки имеет место быть только продукция животноводства, как и в себестоимости (таблица 6).

Таблица 6 – Структура себестоимости продаж ООО «Пермское» по племенной работе» за 2015-2017гг.

Показатели	2015		2016		2017	
	Тыс. руб.	%	Тыс. руб.	%	Тыс. руб.	%
Себестоимость, всего	67319	100	58015	100	65280	100
Животноводство, всего						
продукция для осеменения	67319	100	58015	100	65280	100,00
ИТОГО	67319	100	58015	100	65280	100

Себестоимость продаж за 2016 год падает до 58015 тыс. руб., а по итогам 2017 года увеличивается до 65280 тыс. руб.

Пути повышения экономической эффективности деятельности ООО «Пермское» - это комплексная система мероприятий, которая связана с увеличением

результативности деятельности в конкретных направлениях [2]. Такими направлениями можно выделить:

- замену оборудования для сельского хозяйства;
- эффективное использование запасов;
- эффективное использование человеческих ресурсов;
- повышение квалификации сотрудникам и пр.

### Список использованной литературы

1. Бережная Е. В. Резервы повышения эффективности финансово-хозяйственной деятельности предприятия // Научно-методический электронный журнал «Концепт». - 2015. - № S3. - С. 6-10
2. Борушевская О. О. Эффективность предприятия: взгляд сквозь поколения // Молодой ученый. — 2018. — №30. — С. 21-23
3. Джонатан К. Повышение эффективности инновационной деятельности компаний // Форсайт. – 2018. - №3. – С.30-34
4. Красникова А.В., Казанцев Д.В. Сущность стратегии повышения эффективности инвестиционной деятельности предприятия // ЭКОНОМИНФО. - 2013. - №20. – С.57-58
5. Панфиль Л.А., Муртазина Е.Э. Оценка эффективности деятельности предприятия // Международный журнал прикладных и фундаментальных исследований. - 2016. - № 6 (часть 4) - С. 753-756
6. Филиппов А.А. Теоретико-методологические подходы к исследованию проблемы эффективности деятельности предприятия [Текст] // Инновационная экономика: материалы Междунар. науч. конф. (г. Казань, октябрь 2014 г.). - Казань: Бук, 2014. - С. 177-185
7. Щербакова С.А. Пути повышения эффективности деятельности предприятия // Молодой ученый. - 2016. - №9.2. - С. 63-65

УДК 33

**Волегова Я.А.**

ФГБОУ ВО «Пермский ГАТУ»

г. Пермь, Россия

**Научный руководитель:**

**Сафонов А.Ю.**

к.э.н. ФГБОУ ВО «Пермский ГАТУ»

г. Пермь, Россия

## **СТРАТЕГИЯ ПОВЫШЕНИЯ ЭКОНОМИЧЕСКОЙ ЭФФЕКТИВНОСТИ ДЕЯТЕЛЬНОСТИ ООО «ПЕРМСКОЕ»**

*Аннотация.* Данная статья посвящена стратегии повышению экономической эффективности деятельности сельскохозяйственной организации. Находятся пути для эффективной работы организации посредством нахождения нужной стратегии. Выявляются основные проблемы в деятельности конкретной организации и разрабатываются мероприятия по повышению ее экономической эффективности.

*Ключевые слова:* экономическая эффективность, стратегия, предприятие, сельское хозяйство, основные средства, ресурсы

Под стратегией повышения экономической эффективности деятельности организации понимается долгосрочное качественно определенное направление ее развития, которое касается средств, сферы и формы деятельности данной организации, совокупности взаимоотношений внутри нее, а также позиции этой организации в окружающей среде, что приводит организацию к ее целям [2].

Стратегия сельскохозяйственной организации – это генеральный план действий, который определяет ресурсы, приоритеты стратегических задач и последовательность действий по достижению стратегических целей [3].

Стратегия повышения экономической эффективности деятельности сельскохозяйственной организации состоит из взаимосвязанных элементов, представляющих собой стратегическое описание внутренней среды этой организации [8]. Выработка такой стратегии обеспечивает оптимальное использование и распределение всех ресурсов: финансовых, материальных, трудовых ресурсов, технологий и земли и на такой основе - благополучное положение на рынке в конкурентной среде [7]. Разработка данной стратегии повышения экономической эффективности деятельности сельскохозяйственной организации осуществляется на основании прогнозов развития рынков выпуска продукции, анализа потенциальных рисков, оценки финансового и хозяйственного состояния и экономической эффективности вложений, а также анализа слабых и сильных сторон сельскохозяйственной организации [1].

Повышение экономической эффективности считается наиболее важной целью сельскохозяйственной организации и служит основанием для всех видов хозяйственной деятельности. В организации всегда необходимо выявлять не только «слабые стороны», но и выявлять мероприятия по повышению экономической эффективности, задавать цели, разрабатывать стратегию и планы достижения конкретных целей. Следует создать операционную среду и организационные системы, которые способствовали бы непрерывному поиску мероприятий по совершенствованию, посредством должного управления человеческими ресурсами и надлежащего обучения менеджеров, сформировать необходимые установки и добиться требуемой степени компетентности каждого сотрудника организации, привести в действие механизм вовлечения в процесс рационализации всех сотрудников организации. Чтобы сформировать условия для выявления нужных направлений, на которых может быть дополнительный прогресс, нужно претворить в жизнь стратегию повышения экономической эффективности деятельности сельскохозяйственной организации, обеспечить постоянный мониторинг и оценку результатов ее выполнения.

На рисунке 1 представим компоненты стратегии повышения экономической эффективности деятельности сельскохозяйственной организации.



Рисунок 1 - Компоненты стратегии повышения экономической эффективности деятельности сельскохозяйственной организации

Институциональный аспект стратегии повышения экономической эффективности деятельности сельскохозяйственной организации – это система видов вложений и рисков их реализаций.

Экономический аспект – это система экономических положений стратегии повышения экономической эффективности деятельности сельскохозяйственной организации, к которым относится совокупность экономических показателей для анализа эффективности финансирования проекта.

Организационный аспект - это создание организационной специальной структуры, которая занимается сопровождением и разработкой проектов.

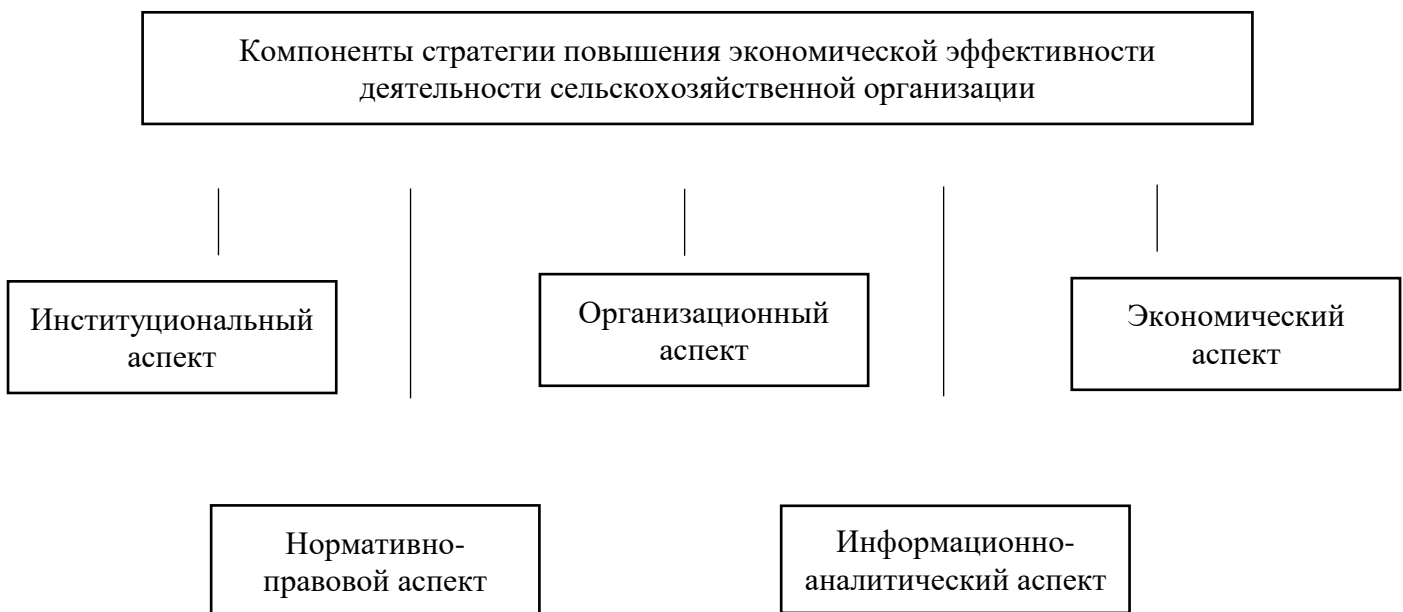
Нормативно-правовой аспект - включает, во-первых, систему нормативных и законодательных актов государства, позволяющие разработать стратегию и осуществлять инвестиционную деятельность; во-вторых, учетную, налоговую, дивидендную и инвестиционную политики сельскохозяйственной организации, регулирующие внутренние документы, которые позволяют обеспечить единый процесс в рамках подразделений организации.



Информационно-аналитический аспект – это система обработки информации, включающая в себя систему сбора и отбора информации, систему хранения, поиска и анализа информации.

На рисунке 2 представим элементы стратегии повышения экономической эффективности деятельности сельскохозяйственной организации.



Рисунок 2 - Элементы стратегии повышения экономической эффективности деятельности сельскохозяйственной организации

В качестве объекта исследования взята сельскохозяйственная организация – ООО «Пермское» по Племенной Работе», которое занимается разведением крупного рогатого скота, производством спермы и пр.

На основании проведенного анализа эффективности деятельности ООО «Пермское» по Племенной Работе» в целом можно сказать, что данная организация развивается успешно, так как приносит с каждым годом чистую прибыль за счет роста выручки и прочих доходов. Но основные средства, производственные запасы и персонал организации используется неэффективно. Поэтому для повышения экономической эффективности сельскохозяйственной организации необходимо разработать некоторые мероприятия.

Для ООО «Пермское» по Племенной Работе» предлагаем разработать следующее мероприятие по повышению экономической эффективности деятельности организации (рисунок 3).

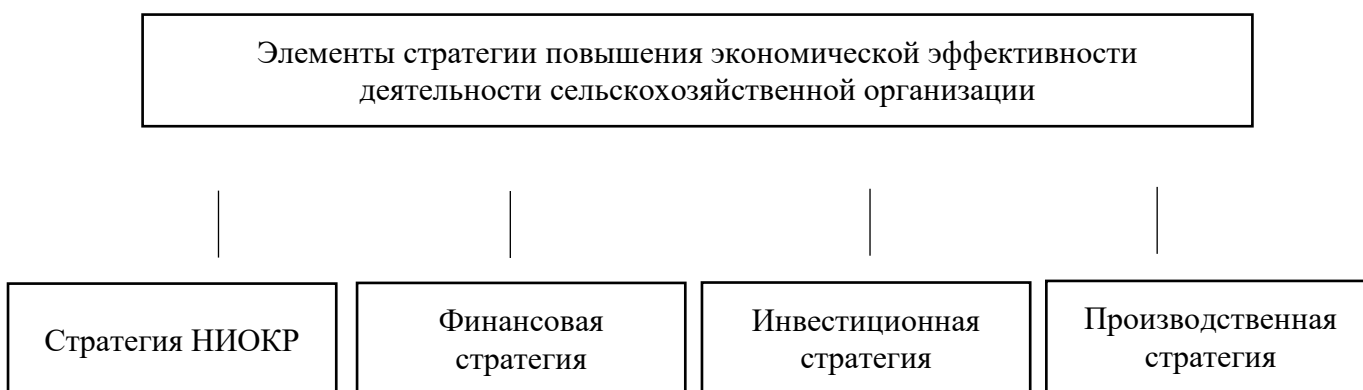

Рисунок 3 - Мероприятия по повышению экономической эффективности деятельности в ООО «Пермское» по Племенной Работе»

Таким образом, предложенные выше рекомендации позволяют организации ООО «Пермское» по Племенной Работе» не только улучшить состояние производства в целом, но и усовершенствовать движение денежных потоков, которые будут способствовать увеличению оборачиваемости оборотных средств, повысят эффективность использования капитала, а значит, и стимулировать получение прибыли – главной цели ООО «Пермское» по Племенной Работе».

### Список использованной литературы

1. Богославский Д.И., Герасименко О.А. Финансовые аспекты повышения эффективности деятельности сельскохозяйственной организации // Инновационная наука. – 2016. - №4. – С.54-58
2. Зайончик Л.Л., Макарова Е.Ю. Повышение экономической эффективности деятельности предприятия на основе анализа финансово-хозяйственной деятельности // Научно-аналитический экономический журнал. – 2017. - №6 (17). – С.2
3. Кузнецова А.Д. Анализ эффективности деятельности организаций Российской Федерации в условиях экономической нестабильности // Гуманитарные научные исследования. 2017. №1
4. Мартыненко Н.К. Факторы повышения экономической эффективности предприятия // Вестник Волжского университета им. В.Н. Татищева. -2018. - №3. – Том 2. – С. 63-68

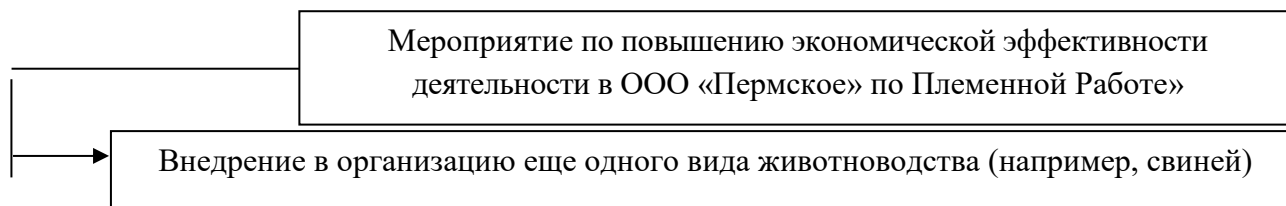
- 
5. Панфиль Л.А., Муртазина Е.Э. Оценка эффективности деятельности предприятия // Международный журнал прикладных и фундаментальных исследований. - 2016. - № 6 (часть 4) - С. 753-756
  6. Трунова А.М. Повышение экономической эффективности деятельности предприятия // Современные условия взаимодействия науки и техники. – 2017. – С.172-174
  7. Филиппов А.А. Теоретико-методологические подходы к исследованию проблемы эффективности деятельности предприятия [Текст] // Инновационная экономика: материалы Междунар. науч. конф. (г. Казань, октябрь 2014 г.). - Казань: Бук, 2014. - С. 177-185
  8. Щербакова С.А. Пути повышения эффективности деятельности предприятия // Молодой ученый. - 2016. - №9.2. - С. 63-65

УДК 33

**Жуковский М.С.**

студент экономического ф-та, ФГБОУ ВО СТГАУ

**Научный руководитель:**

**Капустина Е.И.**

к.э.н., доцент кафедры

«Экономическая безопасность, статистика и эконометрика»

## **РЕПРЕЗАНТИВНОСТЬ ВЫБОРКИ И СПОСОБЫ ЕЕ ДОСТИЖЕНИЯ**

***Аннотация.** Исследование большого массива данных начинается с выборки отдельных элементов, на которыми будет производиться анализ. Характеристики полученной выборки должны соответствовать характеристикам генеральной совокупности. Данное требование называется репрезентативностью, и в данной статье рассмотрена проблема ее существования и способы ее достижения*

***Ключевые слова:** Репрезентативность, выборка, генеральная совокупность, предмет исследования, расчетные данные, характеристики выборки.*

Выборка — это выбранная часть генеральной совокупности для проведения эксперимента над предметом анализа. Произошло это слово от глаг. выбирать. Это вид несплошного наблюдения, в котором участвует не вся совокупность, а только ее часть, обычно 5-10%, реже 15-20%. Применяется в тех случаях, когда общую совокупность какого-либо явления сложно оценить ввиду большого количества элементов, составляющих ее. Например, при анализе отношения к курению школьников старших классов в России, высокзатратно и неэффективно опрашивать каждого школьника в России. Поэтому составляется выборка школьников по определенному критерию из генеральной совокупности, которая даст представление о данной ситуации в России. Основным и необходимым условием любой выборки, при прочих других, является

репрезентативность, то есть ее способность переносить результаты выборки на генеральную совокупность.

Репрезентативность — это соответствие характеристик выборки характеристикам популяции в пределах допустимой погрешности [1]. От франц. *representatif* — представляющий. Данное условие необходимо для получения достоверных характеристик общей совокупности. Проверить насколько выборка репрезентативна можно только тогда, когда известны параметры генеральной совокупности, либо математическое ожидание других выборок по определенным показателям. Однако свойство репрезентативности выборки в профессиональном сообществе воспринимается как дихотомическое свойство: выборка либо репрезентативна, либо нерепрезентативна. Но это исключает возможность воспроизведения выборкой некоторых параметров более точно [2].

Репрезентативность определяется нивелированием определенного показателя генеральной совокупности к показателю выборки и за вычетом величины устанавливаемой погрешности. Данная величина во многом зависит от предмета исследования. К примеру выборка может считаться репрезентативной для одних целей: количество пользователей смартфонов нежели обычных телефонов, и непрезентативной для других: определение прогнозов результата проведения референдума по важному социально-экономическому вопросу.

Поскольку мы выяснили что понятие репрезентативность может носить количественный характер, далее будем говорить о способах проверки репрезентативности. Насколько выборка репрезентативна можно проверить только при наличии аналогичного параметра характеристики генеральной совокупности. Но такого не надо, иначе зачем проводить выборку при исходном показателе предметной области генеральной совокупности. Поэтому стоит помимо показателя предмета исследования также исследовать те показатели, которые уже известны у общей совокупности. А также проверять репрезентативность выборки по тем показателям, которые имеют существенное значение для предметной области исследования.

Исследования какого-либо вопроса проводят в частности и путем опроса выборочной совокупности. К примеру, в 2014 году магазин ЭЛЬДОРАДО провел опрос

среди своих клиентов. Предметом исследования было установление доходов своих клиентов, то есть их покупательной способности. В опроснике были вопросы, связанные с ежемесячным бюджетом семьи, наличие автомобиля в семье, семейные расходы по отдельным категориям товаров. В таких ситуациях сложно получить объективные данные. Данные никак нельзя проверить. Насколько полученные характеристики будут являться репрезентативными можно путем сопоставления к примеру, среднестатистических расходов на покупку техники со средним чеком магазина, или же количество купленной техники от данного продавца, которые опять-таки, могут иметь грубые погрешности.

Однако нерепрезентативность выборки не такая уж и невыполнимая задача. Повысить данный показатель можно путем перевзвешивания характеристик предметной области выборки. Данный метод заключается в присваивании отдельным категориям выборки (в случае опроса-респондентам) поправочных коэффициентов, опять-таки исчисленных в соответствии с расчетными квотами, поскольку примерные значения показателей выборки уже даны, путем расчета других величин.

Таким образом, репрезентативность — это необходимое требование любой выборки, к сожалению, существует много анализов явлений с нарушением этого требования, никому не хочется признавать свои исследования нерепрезентативными, однако такая выборка может быть перевзвешена и пересчитана. Репрезентативность достигается путем анализа показателей, которые и не относятся к предметной области исследования, однако известны у генеральной совокупности.

### **Список используемых источников**

1. Репрезентативность выборки // Wikipedia [электронный ресурс] URL: <https://ru.wikipedia.org/wiki/Репрезентативность> (дата обращения 9.01.2018)
2. Репрезентативность выборки // Studref - Студенческие реферативные статьи и материалы studref.com 2017 – 2019 [электронный ресурс] URL: [https://studref.com/417933/sotsiologiya/reprezentativnost\\_vyborki](https://studref.com/417933/sotsiologiya/reprezentativnost_vyborki)

УДК 1

**Калинина Н.А.**

Студентка учетно-финансового факультета

Направление 5.38.05.01 профиль

«Экономическая безопасность»

**Научный руководитель:**

**Германова В.С.**

к.э.н., доцент кафедры «Бухгалтерский финансовый учет»

Ставропольский Государственный Аграрный Университет

## **ИСТОРИЯ РАЗВИТИЯ БУХГАЛТЕРСКОГО УЧЕТА**

***Аннотация:** в данной статье рассмотрено возникновение и развитие бухгалтерского учета. Раскрываются исторические и экономические предпосылки, сущность, основные этапы развития бухгалтерского учета, а также особенности в области человеческих знаний.*

***Ключевые слова:** бухгалтерский учет, история развития, этапы развития, хозяйственная деятельность, предпосылки.*

Бухгалтерский учет развивается на протяжении долгого периода времени и достигает значительных результатов. Его развитие связано с историей общества, общественного сознания, производства. Бухгалтерский учет обеспечивает непрерывность и устойчивость коммерческих организаций, для достижения финансовых результатов и активного развития предприятий. Бухгалтерский учет – упорядоченная система сбора, регистрации и обобщения данных в денежном выражении об имуществе, обязанностях компании и их перемещении посредством непрерывного, постоянного и документального учета всех хозяйственных операций [1].

Первая русская революция, которая возникла в 1905 году, была предпосылкой для развития бухгалтерского учета.

Последствия великой октябрьской революции также явились причинами перемен в ведении бухгалтерского учёта. Изменения произошли в несколько ключевых этапов:

-деформировались принципы бухгалтерского учета, и строился социалистический уклад экономики;

-вводилось новое экономическое мышление и происходила реставрация традиционной системы бухгалтерского учёта;

-происходили попытки сбалансировать хозяйственные отношения и формирования коммунистического общества;

- совершенствовался производственный учёт, так как экономика переходила на хозяйственный расчёт;

-формирование современных взаимоотношений рыночного характера в экономике;

Основные перемены и преобразования системы бухгалтерского учёта заключались во внедрения новых документов и нормативных требований. Так, 5 декабря 1917 года была создана основная государственная бухгалтерия. 13 июля 1918 были созданы Основные положения учёта имущества.

По мнению русского экономиста, профессора, доктора экономических наук Я.В. Соколова, можно выделить шесть исторических этапов развития бухгалтерского учета [3].

Первый этап назван натуралистическим. Он связан с возникновением бухгалтерского учета и таких понятий, как «фактор хозяйственной жизни» и «инвентаризация». В наше время эти понятия действуют в законодательных актах РФ.

Второй общеисторический этап формирования бухгалтерского учета получил название стоимостного. На этом этапе счета проводились как в натуральном, так и стоимостном измерении. Он связан с возникновением средств и распределения бухгалтерского учета на два вида в соответствии с функциями денег, как меры стоимости и как ресурсы платежа. Таким образом, учет разделился на патримониальный (акцент делается на учет собственности) и камеральный (акцент делается на отражение прихода и расхода средств).

Третий этап развития бухгалтерского учета – диграфический. Основателем этого этапа является итальянский математик Лука Пачоли. Он внес значительный вклад в



развитие бухгалтерского учета. Пачоли создал метод двойной записи, при котором изменение денег отражается на двух бухгалтерских счетах: дебета и кредита. Метод двойной записи актуален в наше время и пользуется большой популярностью в разных странах мира. Четвертый этап – теоретико-практический. Для этого этапа характерно последующее формирование диграфического учета согласно с позиции юрисдикции и с позиции экономики. В этот промежуток времени была проведена академическая классификация счетов, возникли счета для расчетов с дебиторами и кредиторами.

На пятом этапе происходит высококачественное изменение бухгалтерского учета. Также на данном этапе существенное значение получают затраты и калькулирование себестоимости продукции, услуг и работ. В этот период из него выделяется бухгалтерский баланс, появляется два направления научных исследований: балансоведение и счетоводство.

Шестой этап развития бухгалтерского учета связан с развитием динамической и статической трактовки баланса. На современном этапе бухгалтерский учет сформировался как экономическая наука, имеющая свой метод, предмет, методологические и теоретические основы; определилась роль бухгалтерского учета в системе управления экономикой современного предприятия [2].

В конце XVIII в. и в начале XIX в. в Российской Федерации на базе двойной записи стала образовываться и совершенствоваться русская школа бухгалтерского учета, родоначальниками которой были И.С. Вавилов, И. Ахматов, К.И. Арнольд, Э.А. Мудров.

Формирование русской школы бухгалтерского учета в XIX – XX вв. осуществлялось по крупным направлениям:

- выявление результатов хозяйственной деятельности в любой период времени;
- создание типовых схем хозяйственных операций и совершенствование двойной бухгалтерии;
- создание методологии прогнозирования экономического результата хозяйственной деятельности;
- обособление учета капитальных вложений и производственного учета;

-распространение метода двойной записи на сферу государственного учета с использованием данных из статистики;

-введение в торговый учет понятий торговой наценки и покупных цен;

-выделение и обоснование главных статей затрат промышленного учета;

-нормирование затрат на производство продукции, услуг и работ;

-разработка математических методов учета, оценки бухгалтерской информации и анализа.

В заключение, хотелось бы сказать, что важной предпосылкой формирования системы бухгалтерского учета была индустриализация страны. В период промышленной революции, бухгалтерский учет подвергся существенным переменам в бизнесе, уточнениям, добавлениям, необходимым для развития общества.

### Список литературы:

1. Все положения по бухгалтерскому учету: с изменениями и дополнениями на 2016 год. – М.: ЭКСМО, 2016. – 224с. – (Законы и кодексы)

2. Круковская Т.А. История бухгалтерского учета / Т.А. Круковская, А.В. Шаров. Кемерово: КузГТУ, 2014. - 92 с.

3. Соколов В.Я., История бухгалтерского учета / В. Я.Соколов , Я.В.Соколов, Магистр Издательство 2013 - 287с .

УДК 33

**Микова К.Н.**

студентка Пермский ГАТУ

Общество с ограниченной ответственностью «МаСКо»

(Россия, г. Пермь)

**СОВЕРШЕНСТВОВАНИЕ ФИНАНСОВОГО  
СОСТОЯНИЯ ООО «МАСКО»**

*Аннотация:* в данной статье рассмотрены сущность и значение оценки финансового состояния сельскохозяйственного предприятия. Дана оценка финансового состояния конкретному предприятию ООО «МаСКо». В ходе оценки результатов экономической и финансовой деятельности организации были выявлены пути для повышения финансового состояния организации: повышение ликвидности бухгалтерского баланса, увеличение платежеспособности и финансовой устойчивости сельскохозяйственной организации.

*Ключевые слова:* финансовое состояние, предприятие, сельское хозяйство, ликвидность, платежеспособность, финансовая устойчивость

Одной из главных целей финансового анализа является оценка финансового состояния организации и его совершенствование [8]. Так как финансовое состояние характеризуется совокупностью показателей, которые отражают процесс использования и формирования его финансовых средств, то в рыночной экономике оно отражает конечные результаты деятельности организации [1]. Под финансовым состоянием организации понимается способность организации финансировать свою деятельность [4]. Оно характеризуется обеспеченностью финансовыми ресурсами, необходимыми для нормального функционирования предприятия, целесообразностью их размещения и эффективностью использования, финансовыми взаимоотношениями с другими юридическими и физическими лицами, платежеспособностью и финансовой устойчивостью [2]. Анализ финансового состояния предприятия позволяет оценить динамичность и устойчивость его экономического роста, экономический потенциал, положение и репутацию предприятия на рынке среди клиентов и конкурентов,

возможности и перспективы развития предприятия, возможные риски и финансовые затруднения, а также его рейтинг среди других предприятий [5].

Анализ ликвидности баланса заключается в сравнении средств по активу, сгруппированных по степени их ликвидности, с обязательствами по пассиву, сгруппированными по срокам их погашения. Для определения ликвидности баланса ООО «МаСКо» следует сопоставить итоги соответствующих групп активов и пассивов. Баланс считается абсолютно ликвидным, если одновременно выполняются следующие условия:  $A1 \geq П1$ ;  $A2 \geq П2$ ;  $A3 \geq П3$ ;  $A4 \leq П4$  [3].

В таблице 1 приведена группировка активов и пассивов для целей анализа для ООО «МаСКо».

Таблица 1 - Группировка активов и пассивов ООО «МаСКо»

Группа активов	2015г.	2016г.	2017г.	Группа пассивов	2015г.	2016г.	2017г.
A1	8567	7042	3302	П1	32641	31295	48303
A2	59758	60973	49009	П2	75000	61000	67500
A3	56668	56795	151157	П3	0	30	8649
A4	113181	112423	67679	П4	130533	144908	146695

Итак, рассмотрим, какие из вышеуказанных условий соблюдаются:

В 2015г.:  $A1 < П1$ ,  $A2 < П2$ ,  $A3 > П3$ ,  $A4 < П4$ .

В 2016г.:  $A1 < П1$ ,  $A2 < П2$ ,  $A3 > П3$ ,  $A4 < П4$ .

В 2017г.:  $A1 < П1$ ,  $A2 < П2$ ,  $A3 > П3$ ,  $A4 < П4$ .

По данным таблицы 1 видно, что баланс ООО «МаСКо» считается абсолютно неликвидным.

В таблице 2 рассмотрим показатели ликвидности.

Таблица 2 – Показатели ликвидности ООО «МаСКо»

Показатели	Нормальное ограничение	На конец года			2017г. в % к 2015г.
		2015г.	2016г.	2017г.	
1. Коэффициент текущей ликвидности	$\geq 2$	1,16	1,35	1,76	151,7
2. Коэффициент абсолютной ликвидности	$\geq 0,2$	0,08	0,08	0,03	37,5
3. Коэффициент быстрой ликвидности	$\geq 1$	0,64	0,74	0,45	70,3

По данным таблицы 2 видно, что коэффициент покрытия (текущей ликвидности) за 2015г. составляет 1,16, за 2016г. – 1,35, в 2017г. – 1,76, что меньше нормативного значения. Это значит, что в ООО «МаСКо» нет перспективных платежных возможностей даже при условии погашения дебиторской задолженности и реализации ТМЦ. Также по данным коэффициента за 2015-2017гг., можно отметить наличие имеющегося высокого финансового риска для организации. Коэффициент абсолютной ликвидности в 2015-2017гг. меньше нормативного значения, это значит, что в данной организации нет единовременных платежных возможностей. Коэффициент быстрой ликвидности также меньше нормативного значения, это свидетельствует о низких текущих платежных возможностях, при условии своевременного погашения краткосрочной дебиторской задолженности [6]. Т.е. по данным коэффициентов ликвидности можно сделать вывод, что ООО «МаСКо» имеет не ликвидный баланс.

В таблице 3 рассмотрим показатели платежеспособности ООО «МаСКо».

Таблица 3.13 – Показатели платежеспособности ООО «МаСКо»

Показатели	Нормальное ограничение	На конец года			2017г. в % к 2015г.
		2015г.	2016г.	2017г.	
1. Коэффициент автономии (независимости)	$\geq 0,5$	0,55	0,61	0,54	98,2
2. Коэффициент соотношения заемных и собственных средств	$\leq 1$	0,82	0,64	0,85	103,7
3. Коэффициент маневренности	$\geq 0,5$	0,13	0,22	0,54	415,4

4. Коэффициент обеспеченности собственными источниками финансирования	$\geq 0,1$	0,14	0,26	0,39	278,6
5. Коэффициент соотношения собственных и привлеченных средств	$\geq 1$	1,04	1,16	0,72	69,2
6. Коэффициент финансовой зависимости	$\leq 1,25$	0,45	0,39	0,46	102,2

По данным коэффициента автономии можно сделать вывод о том, что в ООО «МаСКо» в 2015-2017гг. в распоряжении высокая доля собственного капитала и достаточное собственное финансирование, так как данный коэффициент выше нормативного значения за весь исследуемый период, т.е. в 2015г. доля собственного капитала составляет 55%, в 2016г. – 61%, в 2017г. – 54%.

Коэффициент маневренности собственных средств показывает, способность организации поддерживать уровень собственного оборотного капитала и пополнять оборотные средства в случае необходимости за счет собственных источников. По данным коэффициента маневренности видно, в ООО «МаСКо» в 2015г. 13%, в 2016г. – 22% и в 2017г. – 54% собственного капитала находится в мобильной форме.

Коэффициент соотношения собственного и заемного капитала показывает, что собственный капитал превышает заемный, что является положительной тенденцией для ООО «МаСКо», поскольку данной организации достаточно собственного финансирования для покрытия долгов.

В целом структуру бухгалтерского баланса ООО «МаСКо» можно признать неудовлетворительной, а организацию с низким уровнем платежеспособности и финансовой устойчивости, о чем свидетельствуют показатели ликвидности, платежеспособности и финансовой устойчивости.

На основании проведенного исследования финансового состояния ООО «МаСКо» было выявлено несколько недостатков, которые следовало бы устранить. Представим такие недостатки на рисунке 1.



Рисунок 1 – Проблемы финансового состояния ООО «МаСКо»

На основании рисунка 1 видно, что основными проблемами финансового состояния ООО «МаСКо» являются следующие:

- рост кредиторской задолженности;
- организация является неплатежеспособной и финансово неустойчивой;
- бухгалтерский баланс признан неликвидным.

Для того, чтобы данные проблемы устранить необходимо принимать решения. Представим мероприятия, направленные на укрепление финансового состояния на рисунке 2.

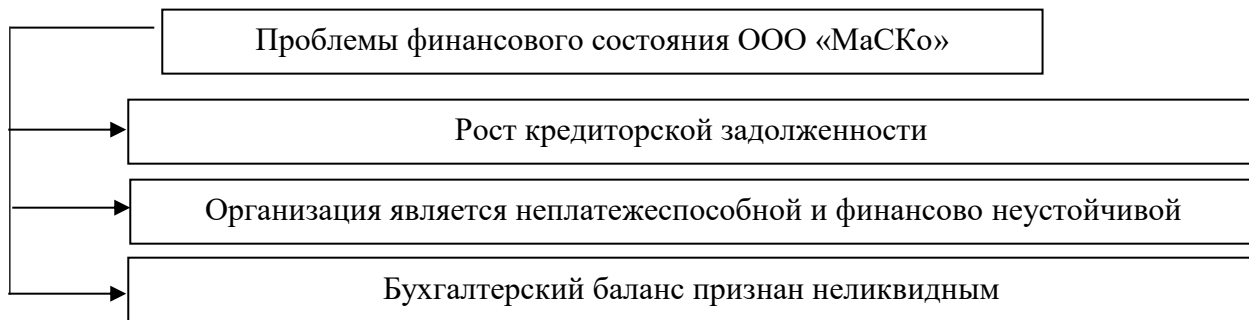

Рисунок 2 – Мероприятия, направленные на укрепление финансового состояния ООО «МаСКо»

Для того, чтобы укрепить финансовое состояние ООО «Ува-Молоко» необходимо увеличить платежеспособность, ликвидность и финансовую устойчивость данной организации, для этого в работе предлагаем следующие мероприятия:

- снизить уровень кредиторской задолженности;

- снизить уровень запасов;
- повысить собственные средства.

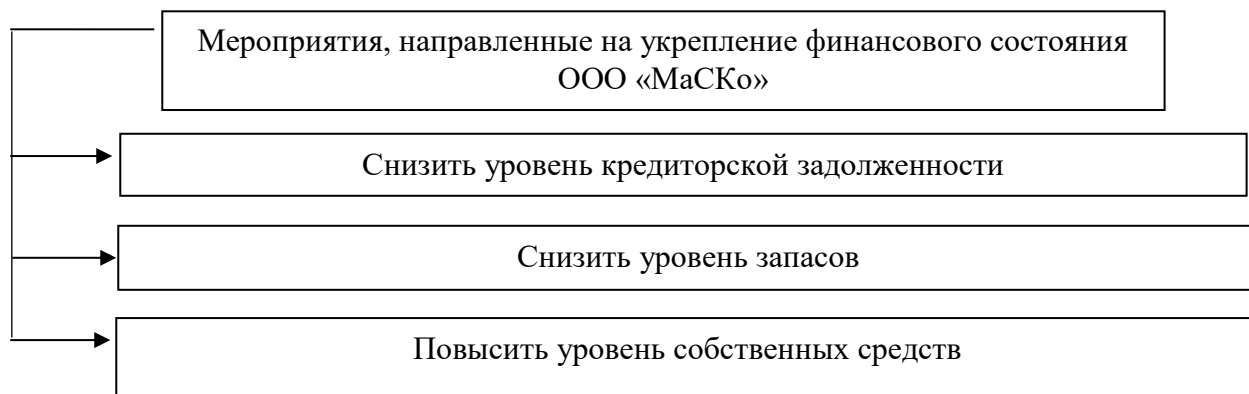
Данные мероприятия позволят улучшить финансовое состояние ООО «МаСКо».

### Список использованной литературы

1. Александрова Ю.Я. Пути улучшения финансового состояния предприятия // Современные научные исследования и инновации. – 2017. - №11 (79). –С.48
2. Артюхова А.В., Литвин А.А. Анализ финансового состояния предприятия: сущность и необходимость проведения // Молодой ученый. – 2015. - №11. – С.744-747
3. Байдаирова К.Б., Искакова М.С. Оценка финансового состояния организации // Молодой ученый. – 2014. - №20. – С.244-246
4. Боровкова С.И. Анализ финансового состояния предприятия на основе бухгалтерской отчетности // Гуманитарные научные исследования. – 2017. - №5. – С.1-3
5. Коваленко Е. В., Голубева Г. А. Пути улучшения финансового состояния предприятия СПК «Пушкинский» // Научно-методический электронный журнал «Концепт». – 2014. – Т. 20. – С. 1326–1330
6. Маслич М.Н., Мазитова К.А. Оценка финансового состояния организации // Международный студенческий научный вестник. – 2016. - №4 (часть 5)
7. Мешков С.А., Мешкова Г.В. Оценка и диагностика финансового состояния предприятия // Экономические науки. – 2016. - №3. – С.41-43
8. Пучкова Н.В. Анализ методов оценки финансового состояния организации // Символ науки. – 2016. - №3. – С.131-134
9. Харсеева А.В. Подходы к изучению финансового состояния предприятия // Теория и практика общественного развития. – 2008. – С.1-6



УДК 33

**Могилевцев И.А.**

Магистрант кафедры «налоги и налогообложение»  
Саратовский социально-экономический институт (филиал)  
РЭУ им. Г.В. Плеханова  
(Россия, г. Саратов)

## **АКТУАЛЬНЫЕ ПРОБЛЕМЫ РАЗВИТИЯ ИНСТИТУТА НАЛОГОВОЙ ОТВЕТСТВЕННОСТИ**

*Аннотация:* в данной статье рассматриваются особенности развития института налоговой ответственности, анализируется ответственность граждан за налоги и сборы. Функции налоговой ответственности.

*Ключевые слова:* ответственность, правонарушение, налогоплательщики.

Непродуманность социальных реформ, частые изменения налогового законодательства, отсутствие единообразной практики его применения порождают проблемы во взаимоотношениях налоговых органов с налогоплательщиками.

Для правоприменителей актуальной задачей становится обеспечить неотвратимость ответственности граждан за нарушение налоговых норм. Это требует, среди прочего, совершенствования законодательства, улучшения качества применения права, а также теоретического переосмысления проблем юридической ответственности. Следует помнить, что без четко функционирующей системы юридической ответственности право становится бессильным, а закон превращается в фикцию. Если государство не может организовать восстановление нарушенных прав и принудить к исполнению обязанностей, наказать нарушителей правовых запретов, то вряд ли можно говорить о его эффективности.

В Налоговом кодексе РФ (НК РФ) используется термин «ответственность за совершение налоговых правонарушений», понятие «налоговая ответственность» легально не определено [1]. Внесенные Федеральным законом от 27 июля 2006 г. № 137-

ФЭ «О внесении изменений в часть первую Налогового кодекса Российской Федерации и в отдельные законодательные акты Российской Федерации в связи с осуществлением мер по совершенствованию налогового администрирования» изменения в НК РФ делают очевидным сознательный отказ законодателя от использования термина «налоговая ответственность». В то же время термином «налоговая ответственность» в своих решениях активно пользуются государственные органы. Кроме того, в науке налогового права проблема налоговой ответственности, ее место в системе юридической ответственности и соотношение с иными видами ответственности активно исследуются специалистами.

Налоговая ответственность чаще всего трактуется как разновидность финансовой ответственности. Налоговая ответственность выражается в определенных отрицательных последствиях имущественного характера, а ее субъектами выступают как организации - юридические лица, так и физические лица. Вместе с тем налоговой ответственности присущи и специфические признаки. В первую очередь она имеет собственную нормативную основу - законодательство о налогах и сборах - и подчинена принципам налогового законодательства. Она предполагает особый процессуальный порядок (производство по делам о налоговых правонарушениях). Ее основанием является виновно совершенное налоговое правонарушение (ст. 106 НК РФ), и она заключается в применении налоговых санкций, имеющих денежное выражение (штраф) [1]. Налоговая ответственность дифференцируется с учетом интересов государства и характера совершенного деяния. Она не всегда связана с осуждением и может признаваться и выполняться в добровольном порядке. К ней привлекается субъект или участник налогового правоотношения, а также иные лица, на которых налоговым законодательством возложены определенные обязанности в сфере налогообложения. Эти качества позволяют выделять налоговую ответственность в отдельный институт.

Основные функции налоговой ответственности: карательная и восстановительная. Карательная функция реализуется при неисполнении субъектом возложенных на него обязанностей. Наряду с карательной осуществляется восстановительная функция - налоговая ответственность выступает средством

восстановления нарушенных общественных отношений и возмещения причиненного вреда.

Налоговая ответственность осуществляется на основании ряда принципов, таких, как законность, справедливость, добросовестность, невиновность налогоплательщика.

Ответственность за налоговые правонарушения устанавливается НК РФ. При этом в нем указано, что привлечение к ответственности за совершение налогового правонарушения возможно не иначе как по основаниям и в порядке, предусмотренном НК РФ, что наглядно демонстрирует правовую автономию налоговой ответственности.

Подводя итог, следует сделать вывод, что налоговая (как разновидность финансовой) - это самостоятельный вид юридической ответственности. Налоговая ответственность выражается в применении к субъекту налоговых правоотношений, виновному в совершении налогового правонарушения, мер, предусмотренных действующим законодательством в порядке, определенном законом, с целью наказания и принуждения к исполнению обязанностей.

### **Список литературы:**

1. Налоговый кодекс РФ, 31 июля 1998 года № 146-ФЗ с изменениями и дополнениями от 25.12.2018.
2. Сашичев В.В. Опыт организации налоговых проверок в ФРГ и некоторые проблемы совершенствования процедур налогового контроля в России / В.В. Сашичев // Налоговый вестник. – 2015. – № 10.
3. Дубравин С. А., Кириллова О. С. Расширение потенциала предпроверочного анализа как элемента налогового контроля//Наука и общество – 2013- № 2.

УДК 33

**Могилевцев И.А.**

Магистрант кафедры «налоги и налогообложение»  
Саратовский социально-экономический институт (филиал)  
РЭУ им. Г.В. Плеханова  
(Россия, г. Саратов)

**ПРОБЛЕМЫ ПРИМЕНЕНИЯ ЗАКОНОДАТЕЛЬСТВА  
ОБ ОТВЕТСТВЕННОСТИ ЗА СОВЕРШЕНИЕ  
ПРАВОНАРУШЕНИЙ В ОБЛАСТИ НАЛОГОВ И СБОРОВ**

*Аннотация:* в данной статье рассматриваются особенности применения законодательства за совершение правонарушений, а также какие виды наказаний предусмотрены за правонарушения в области налогов и сборов.

*Ключевые слова:* правонарушение, налог, ответственность.

Налоги - это основной источник доходов государства. В условиях укрепления финансово-экономического потенциала страны важнейшей задачей является пополнение бюджетов всех уровней за счет своевременного сбора налоговых платежей, предусмотренных действующим законодательством.

Налоговым кодексом (НК) РФ установлены виды налогов, порядок их взыскания, основные понятия, используемые в области налогов и сборов, права и обязанности налогоплательщиков, контролирующих и правоохранительных органов, осуществляющих предоставленные законом полномочия в сфере налогообложения. НК РФ также определяет, какие правонарушения относятся к налоговым и предусматривает ответственность за их совершение [1].

Помимо налогового законодательства ответственность за правонарушения в области налогов и сборов установлена Кодексом об административных правонарушениях (КоАП) РФ.

За совершение налогового преступления, отличающегося от правонарушения лишь формой вины, определенным способом совершения и большей суммой неуплаченного налога, виновное лицо может быть привлечено к уголовной ответственности в соответствии с УК РФ.

Должностные лица налоговых и правоохранительных органов должны уметь правильно определять – к кому, когда и в каком порядке должно быть применено законодательство. На практике возникает очень много ошибок из-за того, что работники налоговых органов обладают только экономическим образованием, при этом не имея юридического.

В среде ученых давно идет спор о том, что налоговая ответственность – это самостоятельный вид ответственности. Полемика вызвана тем, что в налоговом законодательстве с момента введения в действие НК РФ употреблялся термин "налоговая ответственность". В частности, ч. 2 ст. 107 НК РФ в редакции, действовавшей до 31 декабря 2006 г., гласила, что "физическое лицо может быть привлечено к налоговой ответственности с шестнадцатилетнего возраста" [1].

Сегодня законодатель уточнил некоторые формулировки налогового законодательства. Так, вступили в действие изменения, согласно которым в ч. 2 ст. 107 НК РФ речь идет уже не о "налоговой ответственности", а об "ответственности за совершение налогового правонарушения". Так, С.Г. Пепеляев определяет налоговую ответственность как комплексный институт, объединяющий нормы различных отраслей права, направленных на защиту налоговых правоотношений. Он не считает налоговую ответственность самостоятельным видом ответственности, к которым традиционно относит лишь гражданскую, дисциплинарную, материальную, административную и уголовную [3]. По мнению С.Г. Пепеляева, меры ответственности, предусмотренные главами 16 и 18 НК РФ, являются мерами административной ответственности, применяемыми к специальным субъектам - налогоплательщикам, банкам и т.д [3].

Среди особенностей ответственности за совершение налоговых правонарушений, отличающих ее от других видов ответственности, можно выделить следующие:

а) применяется только за налоговое правонарушение, понятие которого определено нормами НК РФ;

б) воздействует с целью возмещения финансовых потерь государства, субъекта Российской Федерации или муниципального образования в связи с неисполнением или ненадлежащим исполнением налоговой обязанности;

в) субъектами налоговых правоотношений являются налогоплательщики, налоговые агенты, банки;

г) воздействует на имущественную сферу нарушителя (так как он причиняет имущественный ущерб государству) в целях компенсации и предотвращения финансовых потерь государства в организуемых им распределительно-денежных отношениях;

д) применяется в соответствии со строго установленной процедурой по выявлению налоговых правонарушений;

е) размер санкции в большинстве случаев устанавливается в зависимости от суммы неисполненного налогового обязательства;

ж) финансовые потери государства частично компенсируются посредством пеней - в этом ответственность, предусмотренная НК РФ, больше похожа на гражданско-правовую, а не на административную, но при этом невозможна договоренность сторон между собой об изменении суммы пени или об условиях ее неуплаты;

з) при применении административной санкции к нарушителю может применяться гражданско-правовая ответственность в целях возмещения ущерба, а при применении налоговой ответственности это не допускается;

и) никакие иные нормы, кроме НК РФ, не могут предусматривать ответственность за совершение налогового правонарушения.

Анализ действующего законодательства позволяет сделать вывод о том, что отнесение того или иного нарушения в налоговой сфере к числу налоговых либо административных в значительной мере зависит от усмотрения законодателя.

### Список литературы:

1. Налоговый кодекс РФ, 31 июля 1998 года № 146-ФЗ с изменениями от 25.12.2018.
2. Фатеева Л. А. Досудебное урегулирование налоговых споров в бизнесе: проблемы и пути их решения. Феномен человека. Подольск, 2015.
3. Пепеляев С.Г. Налоговое право: Учебник. М., 2013.

УДК 33

**Могилевцев И.А.**

Магистрант кафедры «налоги и налогообложение»  
Саратовский социально-экономический институт (филиал)  
РЭУ им. Г.В. Плеханова  
(Россия, г. Саратов)

## **ТОНКОСТИ ПРОВЕДЕНИЯ НАЛОГОВЫХ ПРОВЕРОК**

***Аннотация:** в данной статье рассматриваются особенности проведения налоговых проверок. Анализируются понятия камеральная и выездная проверки. Рассматриваются сроки проведения налоговых проверок.*

***Ключевые слова:** налоговая проверка, сроки проведения проверок, виды налоговых проверок.*

Почти каждое предприятие в своей деятельности сталкивается с налоговой проверкой. Последствия проверки у всех разные, но, вне зависимости от них, налоговая проверка — это серьезный стресс для бухгалтерии, руководства, учредителей компании. В данной статье мы рассмотрим тонкости налоговых проверок с учетом последних изменений налогового законодательства. Налоговые проверки делятся на два вида: камеральные и выездные.

В соответствии с нормами ст. 88 Налогового кодекса РФ камеральные проверки проводятся на основании налоговых деклараций и расчетов по авансовым платежам в течение трех месяцев со дня представления этих документов в инспекцию ФНС России по месту регистрации. Этот срок не продлевается и не приостанавливается [1].

На практике остается нерешенным вопрос: является ли срок в три месяца пресекательным? Можно ли привлечь налогоплательщика к ответственности по итогам камеральной проверки за пределами этого срока? С одной стороны, есть информационное письмо Высшего Арбитражного Суда РФ от 17.03.2003 № 71 [2]. В нем говорится, что сам по себе пропуск срока на проведение камеральной проверки не



препятствует налоговой инспекции обнаружить нарушения, привлечь к ответственности и принять меры по принудительному взысканию задолженности [2].

Камеральная проверка является тестовой ситуацией: инспекция ФНС России либо должна принять решение о возмещении налога, либо, если есть сомнения, истребовать у налогоплательщика подтверждающие документы. Если документы не были истребованы, но принято решение об отказе в возмещении, оно будет признано недействительным в соответствии с постановлением Пленума ВАС РФ от 18.12.2007 № 65.

Помимо камеральной проверки существует еще и выездная проверка. Основным различием между ними является процедура вынесения решения о проведении выездной проверки. В этом документе отражены очень важные сведения, влияющие на объем прав как проверяющих, так и проверяемого предприятия. В решении о проведении выездной проверки должна быть информация о должностных лицах, которые назначены для ее проведения. По общему правилу, решение о проведении выездной проверки принимает инспекция ФНС России, в которой предприятие состоит на учете. Крупнейших налогоплательщиков может проверять только инспекция по крупнейшим налогоплательщикам. Решение считается действительным, если подписано руководителем инспекции ФНС России либо его заместителем. Также в решении о проведении проверки должно быть прописано:

- 1) кто именно проверяется (компания целиком, отдельный филиал или представительство).
- 2) должен быть определен предмет проверки: каких именно налогов она касается, а также проверяемый период.

Согласно ст. 89 НК РФ выездная проверка может охватывать три года, предшествующих году принятия решения о ее проведении [1]. Но, по сложившейся судебной практике, выездная проверка, в принципе, может охватывать и налоговые периоды года принятия решения о ее проведении.

Стандартный срок на проведение выездной проверки — два месяца начиная со дня принятия решения о ее проведении. Течение этого срока не зависит от фактического нахождения сотрудников инспекции ФНС России на территории проверяемого лица.

Вместе с тем НК РФ предусматривает возможность продления срока выездной проверки. По истечении двух месяцев инспекция ФНС России должна либо завершить выездную проверку, либо предъявить решение о ее продлении, в котором будут прописаны основания для продления и срок, на который это продление происходит. Срок проведения выездной проверки может быть продлен и в том случае, когда инспекция ФНС России принимала решение о приостановлении проверки.

Наиболее спорной ситуацией, связанной и с камеральными, и с выездными проверками, традиционно считается истребование документов у налогоплательщика. Эта процедура регулируется ст. 93 НК РФ. Истребование документов производится на основании письменного требования [1]. Его форма утверждена приказом ФНС России от 31.05.2007 № ММ-3-06/338. В требовании должно быть наименование истребимых документов, т. е. их перечень. Срок исполнения требования—десять рабочих дней со дня получения налогоплательщиком требования лично либо в случае использования почты — по истечении шести дней с момента направления заказным письмом.

После окончания налоговой проверки составляется справка, а затем акт. После того как составлен акт, у компании есть 15 дней для представления возражений и замечаний. Инспекция ФНС России не вправе начать рассмотрение материалов проверки до истечения этого срока. И уже после рассмотрения возражений принимается решение по проверке.

Решение по налоговой проверке вступает в силу по истечении десяти дней с момента его вручения налогоплательщику. Этот срок отводится для возможного обжалования данного решения. Пока решение не вступит в силу, инспекция ФНС России не принимает мер принудительного взыскания задолженности.

После рассмотрения апелляционной жалобы принимается решение, которое вступает в силу, и начинается этап принудительного взыскания задолженности. Согласно ст. 70 НК РФ, инспекция ФНС России должна направить компании требование по итогам рассмотрения материалов налоговой проверки в течение десяти дней со дня вступления решения в законную силу [1]. По общему правилу, срок для исполнения требования составляет восемь рабочих дней. В течение этих восьми дней инспекция ФНС России не вправе принимать решения о взыскании налога за счет

денежных средств налогоплательщика. Такое решение может быть принято после истечения срока для исполнения требования и не позднее двух месяцев. Если это решение принято, то инспекция ФНС России еще в течение года может принять решение о взыскании налога за счет имущества.

Если суд откажет в этом, инспекция ФНС России спишет задолженность как безнадежную ко взысканию. Такое основание признания задолженности безнадежной закреплено в ст. 59 НК РФ. Причем это положение распространяется и на задолженность, которая возникла в предшествующих периодах. На задолженность, по которой у инспекции ФНС России потеряно право на взыскание, не начисляются пени [1]. Таковы основные моменты, связанные с проведением налоговых проверок в 2018г.

#### **Список литературы:**

1. Налоговый кодекс РФ от 31.07.1998 № 146-ФЗ (с изм. и доп., вступ. В силу с 01.01.2019)
2. Информационное письмо Высшего Арбитражного Суда РФ от 17.03.2003 № 71.
3. Решение Конституционного Суда РФ от 17.03.2009 № 5-П.
4. Постановление Высшего Арбитражного Суда РФ от 29.09.2010 № 4903/10.

УДК 338

**Орлова О.Л.**

Студентка 3 курса факультета экономистов-международников

Всероссийская Академия Внешней Торговли

(Россия, г. Москва)

**БЕЗРАБОТИЦА В ИСПАНИИ**

*Аннотация:* в данной статье рассматриваются факторы безработицы, способствующие её появлению и росту в Испании, анализируется уровень безработицы в сравнении с другими странами, выявляется тенденция роста и т.д.

*Ключевые слова:* безработица, Испания, причины безработицы, пособия, реформы.

Безработица является одной из самых острых проблем Испании. Несмотря на то, что в похожих по своей структуре стран, таких как Италия и Португалия также наблюдается безработица, в Испании её уровень самый высокий. На 25.01.2018 фактический уровень безработицы превысил прогноз. Таким образом, его значение составило 16,6% по данным Spanish Unemployment Rate, EUR.



Рис. 1. Источник: Торговли экономики [Электронный ресурс] Режим доступа:

<https://tradingeconomics.com/spain/unemployment-rate>

Испанские экономисты составили список причин, которые влияют на рост безработных в стране и уровень жизни в Испании:

1) Первой причиной они называют несоответствие учебных программ для учащихся с требованиями, предъявляемыми на рабочих местах. Получается, что молодежь не имеет необходимых навыков работы, впрочем, как и

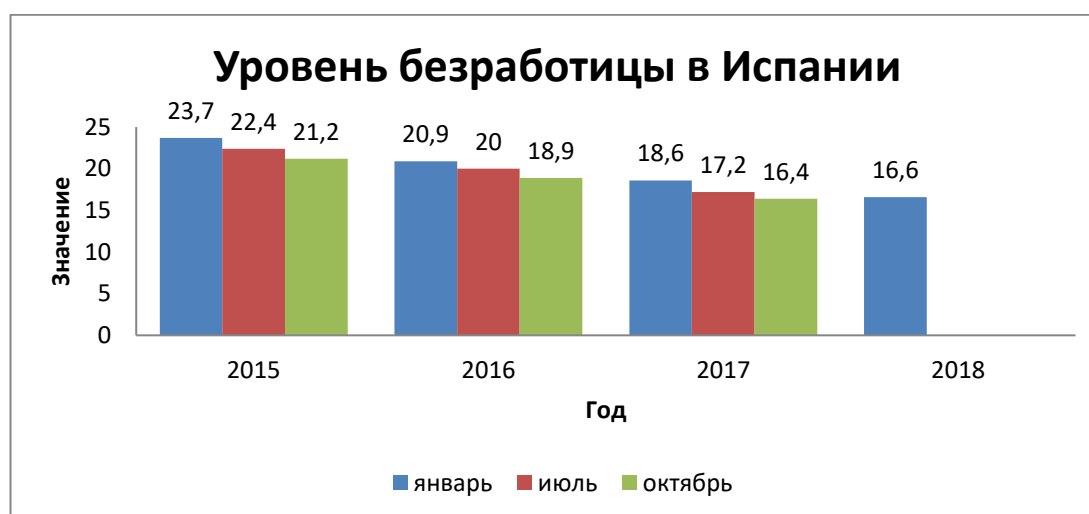
квалификации. Ценность таких работников меньше, чем стоимость их найма, поэтому работодателем невыгодно содержать их и платить государству

высокие налоги. Исследователи отмечают, что с этой проблемой сталкивается уже второе поколение молодых испанцев.

2) В Испании зачастую пособие по безработице превышает размер заработной платы, что приводит к тому, что человек предпочитает стать государственным иждивенцем.

3) Следующая причина безработицы состоит в том, что многие работают нелегально, а также в формальном несоблюдении надзора за исполнением работодателями налоговой дисциплины.

4) Другим фактором безработицы считается малоэффективность испанских аналогов центров занятости. Организации INEM призваны заниматься подбором вакансий для желающих найти работу, но на самом деле часто они оформляют лишь документы для получения пособия по безработице.

5) Новые реформы трудового законодательства Испании упростили процесс увольнения, что привело к социальной незащищенности и безработице.

6) Увеличение иммигрантов из бывших колоний, а также беженцев.

7) Увеличение пенсионного возраста, что ведет к тому, что люди вынуждены работать дольше, а количество мест не увеличивается.

### Список литературы:

1. Есиева И. В. Безработица как одна из глобальных проблем современного мира // Экономика, управление, финансы: материалы III междунар. науч. конф. (г. Пермь, февраль 2014 г.). -- Пермь: Меркурий, 2014. -- С. 124-126;

2. Воронин А.Ю. Макроэкономика - I: Учебное пособие / А.Ю. Воронин. - М.: НИЦ ИНФРА-М, 2013. С.110 ;
3. Гусейнов Р.М. Макроэкономика: Учебное пособие для бакалавров / Р.М. Гусейнов, В.А. Семенихина. - М.: Омега-Л, 2014. С.;

УДК 334

**Тишкина А.С.**

студентка магистратуры Финансового Университета

при Правительстве Российской Федерации

(Россия, г. Москва)

## **ОСОБЕННОСТИ СИСТЕМЫ МЕНЕДЖМЕНТА КАЧЕСТВА ПРЕДОСТАВЛЕНИЯ УСЛУГ В ГОСУДАРСТВЕННЫХ КОРПОРАЦИЯХ**

*Аннотация:* в данной статье рассматриваются особенности управления менеджментом качества, анализируются подходы управления в сфере предоставления услуг в государственных корпорациях.

*Ключевые слова:* менеджмент качества, предоставление услуг, государственные корпорации.

В современном бизнесе конкурентоспособность организации напрямую зависит от менеджмента качества. В нашей стране каждый год все большее число руководителей видят стабильность организации в эффективной системе управления, которая выполняет все мировые стандарты. Соответствие общемировым стандартам, не только дает возможность производства высококачественных товаров или услуг, [1], но и делает результат труда высококонкурентноспособным на международном уровне.

Проблема качества актуальна в связи с вступлением России в ВТО и возникновением конкуренции от иностранных компаний. Целью руководства российских компаний является целенаправленное и регулярное перенятие полувекового опыта управления у международных компаний, с учетом национальной специфики и опыта отечественных организаций-лидеров.

На сегодня инструменты совершенствования бизнеса весьма разнообразны и следуют внедрению новых подходов, таких, как 6-Сигма, стандарты ИСО серии 9000, сбалансированная система показателей, структурирование функций качества, анализ характера и последствий отказов, модели самооценки организации. Значительное

количество подходов включает в себя принципы всеобщего управления качеством. [3, с. 102-115].

Применение процедур повышения качества требует фундаментального изменения корпоративной культуры в корпорации. Большое внимание следует обратить менеджерам среднего звена, их квалификации и следованию концепции TQM. [4, с. 15].

Именно от данного управленческого уровня зависит, получится ли заинтересовать сотрудников корпорации в процессы всеобщего совершенствования производства и контроля качества, запустить в сознание сотрудников понимание обратной связи между уровнем качества и уровнем затрат.

### Список литературы:

1. Куприянова Л.М. Управление качеством продукции как фактор устойчивости бизнеса // Мир новой экономики, 2015. – № 4. С.127-128;
2. Николаев А.Д. Особенности определения показателей качества и объема госуслуг // Журнал Бюджет, 2016. – № 1. С.85-86;
3. Полищук О. Корпоративное управление и конкурентоспособность организации // Риск: ресурсы, информация, снабжение, конкуренция, 2016. – № 3. С. 302-303;
4. Раваев М.Н. Методы оценки эффективности компаний с государственным участием [Электронный ресурс] // Стратегии бизнеса: Электронный научно-экономический журнал, 2015. – № 5. С. 28-29;
5. Соляникова С.П. Концептуальные подходы к оценке качества управления региональными бюджетами / Соляникова С.П., Раковский И.Д. // Инновационное развитие экономики, 2016. – № 4. С.12-15.



## ИСТОРИЧЕСКИЕ НАУКИ

УДК 94

**Никифоров П.В.**

магистрант 1 курса напр. «Инновационные процессы  
в образовании и естественных науках»

Пермский Государственный Гуманитарно-Педагогический Университет  
(Россия, г. Пермь)

### ИСТОРИЯ РАЗВИТИЯ И СОВРЕМЕННОЕ СОСТОЯНИЕ РОБОТОТЕХНИКИ

***Аннотация:** История робототехники неразрывно с большинством изобретений, сделанных человечеством. Практически невозможно отделить ее от истории развития науки, техники и тем более от истории возникновения и становления компьютерных технологий. В данной статье даются понятия робота и робототехники, приводятся законы робототехники, рассматривается краткая история её развития, а также использование роботов в современном обществе. В статье также обсуждаются перспективы развития робототехники в ближайшее время.*

***Ключевые слова:** робототехника, кибернетика, Android, робот, Lego. искусственный интеллект.*

На текущий момент нет устоявшегося и согласованного взгляда на историю робототехники. По мнению автора, причинами могут являться трудности в определении понятия робота и включенность в робототехнику нескольких независимых друг от друга отраслей. В истории робототехники в разные периоды наблюдается развитие механики, развитие счетных машин, конвейерных манипуляторов и искусственного интеллекта. Далее следует краткая систематизация знаний по истории развития робототехники.

Слово «робот» было придумано писателем Карелом Чапеком (производное от слова, означающего тяжелый физический труд). В его пьесе Rossum's Universal Robots роботы продавались для выполнения физической работы и впоследствии обрели

высокоинтеллектуальное мышление и уничтожили все живое на планете. Айзек Азимов впервые употребил слово «робототехника» и предложил три закона робототехника.

Однако первые роботы были придуманы задолго до этих терминов. Изначально у людей возникла идея о том, чтобы кто-то неодушевленный мог выполнять физическую работу. Подобное можно увидеть в Илиаде Гомера (механические слуги), в легендах о големах и т.д. В Древней Греции философом и математиком Архитом была сконструирована деревянная птица, способная двигать крыльями и летать на расстоянии до 200 метров.

Леонардо да Винчи также создал несколько роботов, называемых манекенами, способными выполнять запрограммированные действия. В XVIII веке были описаны и созданы механические машины для выполнения арифметических операций. В 1801 году был предложен для применения автоматизированной ткацкой стан узорчатых материй, способный к программированию при помощи перфокарт (машина Жаккара).

Отдельной строкой в развитии робототехники прописывается изобретение разностной машины Бэббиджа и его «аналитическая машина». Аналитическая машина имела регистры, сохраняющие промежуточные результаты вычислений. В этой машине присутствует управляющий барабан, память и мельница (арифметическое устройство), т.е. она уже соответствует ЭВМ. Основная программа заносилась на барабан.

Русский ученый Семен Корсаков в 1832 году поставил задачу разработки методов создания интеллектуальных устройств и описывает изобретенные им интеллектуальные машины. В этих машинах используются перфокарты как базы знаний. В 1878 Чебышев представляет стопоходящую машину. В 1936 году Алан Тьюринг описал модель компьютера, которая была названа машиной Тьюринга. По задумке автора, на данной машине можно реализовать любой алгоритм.

В 1948 году выходит книга Норберта Винера «Кибернетика». Книга содержала описание общих концепций управления в различных системах. Основной идеей было то, что в управлении главным являются управляющие сигналы. Важным также был вывод о существовании обратной связи с мозгом.

С 1950-х годов активно разрабатываются и внедряются на производстве разные манипуляторы. В 1954 году была сконструирована механическая рука, управляемая

посредством электронного контроллера. Это рука использовалась на конвейерах. В дальнейшем рука была усовершенствована, обладала большей свободой движений и выполняла более сложные задания.

В 1959 году был создан «робот – белка». Этот робот, имевший два фотоэлемента и два тактильных датчика, охотился за «орехами» и отвозил их на специальную площадку.

В 1968 году был создан робот с искусственным зрением и зачатками интеллекта – он мог объезжать различные препятствия, но только на ровной поверхности, т.к. был очень неустойчив. Впоследствии проблемам устойчивости уделялось достаточно много внимания для последующего использования в исследовании планет и ведения различных боевых действий.

Первым по-настоящему серьезным роботом можно считать «Луноход-1» – первый аппарат, успешно исследовавший лунную поверхность в 1970 году.

К 1974 году развитие искусственного интеллекта показало определенные результаты, и был проведен чемпионат по шахматам среди роботов. В 1986 году был создан робот, умеющий играть в пинг-понг и выигравший у человека. В 1997 году робот Deep Blue одерживает победу в шахматах над чемпионом Гарри Каспаровым.

В 1990-х годах роботы используются для исследования окружающей среды в критических для человека условиях.

В 1998 году компания LEGO выпускает робототехнический конструктор Mindstorms. В 1999 выпускается робот-собачка AIBO, ставшая хитом продаж и положившая начало массовой робототехники.

После этого создается множество домашних развлекательных роботов. В 2000 году выпущен еще один хит – робот-андроид ASIMO. С 2000 года развитие робототехники происходит очень быстрыми темпами: создается интеллектуальный чат-робот ALICE, выпускаются роботы-пылесосы и другие бытовые роботы, максимально правдоподобно имитирующие живые организмы, проводятся битвы роботов и соревнования по робототехнике для всех возрастов, роботы используются в медицине, в военных операциях и других сферах жизни и, зачастую, не только не уступают человеку, но и превосходят его.

Схематично историю робототехники представлена на рисунке 1.



Рис. 1. История развития робототехники

### Список литературы

1. История развития робототехники [Электронный ресурс]. - URL: <http://roboreview.ru/nauka-o-robotah/istoriya-razvitiya-robototehniki.html> (дата обращения 18.01.2019).
2. История создания конструктора Lego [Электронный ресурс]. - URL: <http://bbcont.ru/idiabusiness/istoriya-sozdaniya-konstruktora-lego.html> (дата обращения 18.01.2019).
3. Образовательная робототехника [Электронный ресурс]. - URL: <http://web.snauka.ru/issues/2016/12/74896> (дата обращения 18.01.2019).

## ОБЩЕГУМАНИТАРНЫЕ НАУКИ

УДК 1

**Аушева М.А.**

ИнГу, филологический факультет, кафедра русской  
и зарубежной литературы, магистрант 2 курса.  
(Россия. Республика Ингушетия. г. Магас)

### ПОСЫЛ О. МАНДЕЛЬШТАМА В СТИХОТВОРЕНИИ «ДОВОЛЬНО КУКСИТЬСЯ!»

***Аннотация:** автор статьи взял за тему исследования послы, который хотел донести до своих читателей О.Мандельштам в стихотворении «Довольно кукситься!». Актуальность темы статьи заключается в своеобразном поверке поэта. Приведены примеры, которые подтверждают интерес к теме исследования. Статья может стать отличным материалом для написания диссертации на тему литературы тридцатых годов.*

***Ключевые слова:** послы; «Довольно кукситься!»; молодость; О.Мандельштам.*

Интерес к поэзии Осипа Мандельштама в тридцатые годы всегда был высоким. Каждый, кто знакомится с его творчеством, отмечает, что все его произведения неразрывно связаны между собой. Они перекликаются, находят отражение в друг друге.

Темы любви, счастья, Москвы нельзя понимать отдельно, ведь они построены на взаимодействии друг с другом. Нужно знать предпочтения Мандельштама в плане политики, социальных сфер. Он умело соединил все аспекты человеческой жизни в одно, что позволяет читателям прочувствовать все реалии.

Тема статьи актуальна тем, что О.Мандельштам всегда имел своеобразный почерк, собственное представление о жизни, без навязанных свыше идеалов.

Новизна исследования заключается в том, что автор статьи увидел несколько тем, которые взаимосвязаны между собой.

До автора статьи исследованиями занимались литературоведы, например, Ю.Л.Фрейдин, который видел прямую связь стихотворения «Довольно кукситься!» с «Я пью за военные годы...».

Также Л.Видгоф провёл огромное исследование, посвящённое стихотворениям О.Мандельштама. Он рассмотрел не только темы, которые раскрывались в исследуемом стихотворении, но и фонетические законы, используемые О.Мандельштамом.

Объект исследования – стихотворение «Довольно кукситься!». Предмет исследования – темы, которые хочет донести поэт.

Стихотворение «Довольно кукситься!» построено на позитивной ноте. Мандельштам словно бросает вызов всем перипетиям судьбы, которые возникли на его пути. Мандельштам призывает не впадать в отчаяние.

Для того, чтобы полностью понять смысл стихотворения, необходимо коснуться некоторых событий из жизни поэта.

После того, как было остановлено дело о плагиате, в котором обвинялся поэт, он стал заново писать стихи. Его напечатали в различных изданиях, а сам поэт изменения своей жизни воспринимал исключительно положительно. Он сумел показать нового себя, вернуться к читателям, которые ждали его появления.

В 1931 году поэт принялся за написание стихотворения «Довольно кукситься!», которое очень тесно перекликалось с «Сегодня можно снять декалькомани...». Через полгода стих публикуют в журнале.

Поклонники его творчества увидели в стихотворении позитивные ноты, посыл, уверенность в собственных силах. А этого очень не хватало читателю, особенно в то время, когда были массовые расстрелы, аресты, ссылки, депортации. Опасно было просто жить не в угоду властям.

Тема уверенности в светлом будущем, позитивный настрой проявляется в большом количестве стихов. Возвращается молодость, чувствуется прилив сил. Природа обновляется, забывается негативное прошлое. Даже присутствует мотив самосдерживания, где необходимо сконцентрироваться на важном, не растратить собственную энергию зря.

Автор статьи видит значимое, на его взгляд, противоречие. Противостоят внутренняя пылкость, предвкушение победы в спорте, желание «свернуть горы», проявить себя и стремление сберечь появившуюся внезапно энергию.

Читая стихотворение, сразу представляется образ рьяно жестикулирующего актера, особенно в словах: «бумаги в стол засунем» [1, с.1]. А под конец уже видно и сам контраст с побуждающей фразой и фразой, как бы успокаивающей: «холодным шагом выйдем на дорожку...».

Для тех, кто читал Гёте, может быть знаком сюжет «Фауста», и самого же Мандельштама «Дикалькомани». Ассоциации очевидны, обыденны, ни не удивляют.

Важным фактом является то, что обращение к фаустовским реминисценциям наталкивает на мысль о молодости. Тема юности, жажды жить, нерастроченной энергии и прилив сил. Возвращается не только физическая молодость, но и душа становится будто бы юной. Фаустовская тематика всегда несёт в себе молодёжный дух.

Если говорить кратко о содержании стихотворения, то посыл в том, что скучная жизнь с бумагами кончилась. Если поглубже окунуться в биографию Мандельштама, то вполне возможно, что речь идёт о тех бумагах, где говорилось о плагиате.

Зачин исследуемого стихотворения очень напоминает зачин одного из стихов Маяковского:

«Довольно жить законом Адама и Евы!»[2, с.86]

Дальше модно увидеть схожую тематику стихов, которая отражается в грамматическом параллелизме, быстром ритме, схожей сути.

Мандельштам понимает, что для новой жизни необходимо не только быть настроенным на лучшие дни, но и обогатить свой словарный запас. Видно, что речь приобретает сленг, мальчишеский жаргон. От того это стихотворение хочется читать живее. Возможно, Мандельштам использовал данную речь для сближения с аудиторией.

Ведь лирический герой обращается не только к самому себе, но и ко всем читателям.

Автор статьи считает, что уверенность, с которой обращается лирический герой к себе и к остальным людям, может быть не настоящей уверенностью, а скорее здесь видно самовнушение, самоподбадривание.

Это проявляется в частице «ещё», где лирический герой говорит: «ещё не умер, ещё могу набедокурить». И даётся только одна возможность восполнить в жизнь все мечтаний и поставленные цели.

Для того, чтобы поддержать уверенность в себе, лирический герой использует командные выражения, такие как «не волноваться», «давай засунем» и другие. [3, с.200]

Кроме бодрости духа, обновления, О.Мандельштам освещает тематику молодости, ее возрождения. Скачки, спорт, встречи с друзьями – эта атрибутика характерна юности. Он пишет, что молодость дана для безумства, для наслаждения бегом, скачками.

Если продолжить говорить об обновлённой молодости, то также поэт показывает, что посещение парикмахера – это также атрибут молодости. Молодые люди, стилисты того времени, тщательно следили за своим внешним видом.

Отдельно стоит остановиться на парикмахере Франсуа. Он тоже играет здесь не маленькую роль. Он помогает лирическому герою возродиться, вступить в новую жизнь. Даже упоминание воды – это, своего рода, омовение-обновление, помогающее избавиться от испытаний в прошлом. Ведь для Мандельштама дело о плагиате стихов не жалось легко. И когда оно прекратилось, он будто бы родился заново. Тут же возникает французская тема, а Франция и французы для Мандельштама – это кураж, жажда жизни, веселье.

Автор статьи приходит к выводу, что Осипу Мандельштаму удалось отлично соединить тему уверенности в себе, тему возрождения, французскую тему. И можно смело заявить, что главный посыл стихотворения, это открытие мира, красок жизни.[4, с.40]

### **Список использованной литературы**

1. Сборник стихов/ О. Мандельштам, - М., 1990., 100с.
2. Стихотворения и поэмы/ В.Маяковский, - Л., 1971., 90с.
3. Полное собрание стихотворений/ О. Мандельштам, - СПб., 1995., 212с.
4. Слово и культура. / О.Мандельштам, - М., 1987., 350с.



**УДК 316.485.2**

**Гербер А.С.**

студентка Гуманитарного факультета

Томский государственный университет систем управления и радиоэлектроники

(Россия, г. Томск)

**Щербаченя А.Н.**

студентка Гуманитарного факультета

Томский государственный университет систем управления и радиоэлектроники

(Россия, г. Томск)

**Гулида И.В.**

студент Радиотехнического факультета

Томский государственный университет систем управления и радиоэлектроники

(Россия, г. Томск)

**Куан Инабат**

студентка Радиотехнического факультета

Томский государственный университет систем управления и радиоэлектроники

(Россия, г. Томск)

## **КОНФЛИКТЫ В СОЦИАЛЬНОЙ РАБОТЕ**

*Аннотация:* в данной статье рассматриваются особенности конфликта в рамках социальной работы. Анализируются виды конфликта в процессе предоставления социальных услуг. Особое внимание уделено особенностям конфликтов в социальной работе. Представлены участники конфликта в социальной работе и причины, по которым конфликты возникают в рамках данной профессиональной деятельности.

*Ключевые слова:* конфликт, социальная работа, причины конфликтов, виды конфликтов.

Конфликты сопутствуют человеческой жизни на протяжении всей истории. Конфликт выступает как средство утверждения человека в жизни.

Конфликт можно рассмотреть, как способ взаимодействия людей, особенностью которого противостояние, вражда, разрушение достигнутого единства, согласия и сотрудничества. Среди сущностных черт конфликта, Н.А. Огнерубов и М.А. Огнерубова в своей работе выделяют такие как:

- наличие противоречия между субъектами;
- их противодействие;
- негативные эмоции по отношению друг к другу [5, с. 3].

Каждый конфликт на производстве, в быту, в сфере социального обслуживания имеет конкретные причины. В целях предупреждения многочисленных конфликтов, возникающих в общественной жизни, необходимо выявление и изучение их причин, чему должно способствовать развитие конфликтологических исследований.

Конфликты, возникающие в сфере социального обслуживания, могут проявляться эмоционально или быть слабовыраженными, связанными с поверхностными причинами [3, с. 44].

Условно конфликты, переживаемые в сфере социальной работы, можно подразделить на:

- социальные конфликты, с которыми социальный работник ведет работу и содействует их решению;

- внутриколлективный конфликт, сторонами которого являются сами социальные работники. Данный вид конфликтов можно подразделить на конфликт «социальный работник – социальный работник», «социальный работник – руководство». В результате совместной деятельности часто возникают конфликтные ситуации и конфликты между коллегами внутри организации, с коллегами из других структур и между организациями в целом [1, с. 4-5].

- конфликт, одной из сторон которых является клиент или социальная группа «социальный работник - клиент». Данный вид конфликтной ситуации является наиболее частым. Основными причинами конфликтов в работе с клиентами учреждений социального обслуживания или социальной защиты являются нарушение норм этики,

наличие барьеров общения, потеря информации, нарушение конфиденциальности, толерантности.

Проведя опрос, на базе Комплексного центра социального обслуживания населения Томской области (далее – КЦСОН ТО), нами были выявлены такие результаты (интервьюеры могли дать несколько ответов, поэтому сумма превышает 100 %), - 81 % конфликтов возникают в сфере «социальный работник – клиент», 20% – между руководителем и подчиненным, 16 % – между коллегами, 6% – между социальным работником и представителем смежной организации.

Таким образом, можно отметить, что в профессиональной деятельности социальных работников особое место занимают конфликты в сфере «социальный работник – клиент». Хотелось бы отметить, что такой результат подтверждает здоровую атмосферу в рабочем коллективе, а преобладание конфликтов в сфере «социальный работник – клиент» это в большей степени специфическая характеристика социальной работы. Изучение конфликтов в данной сфере поможет их предотвращать и мирно разрешать, но не искоренит как явление.

### Список литературы:

1. Вдовина М. В. Предупреждение конфликтов как фактор повышения качества социального обслуживания // Общество: социология, психология, педагогика. 2017. №1. URL: <https://cyberleninka.ru/article/n/preduprezhdenie-konfliktov-kak-faktor-povysheniya-kachestva-sotsialno-obsluzhivaniya> (дата обращения: 20.12.2018).
  2. Гао Фэн, Сардарян А.Р. Социально-ориентированные методы управления конфликтами в организации // Проблемы экономики и менеджмента. 2012. №12 (16). URL: <https://cyberleninka.ru/article/n/sotsialno-orientirovannyye-metody-upravleniya-konfliktami-v-organizatsii> (дата обращения: 20.12.2018).
  3. Джафарова М.А. Конфликты в области практической социальной работы / URL: [https://docviewer.yandex.ru/view/203416590/?\\*=WBtinlzSvNJmaeCMD0Z4qXV1wSp7InVybcI6InlhLWRpc2s6Ly8vZGIzaHg%2FaWQ9MzEwNCIsInRpdGxlljoiZGwuYXNoeD9pZD0zMtA0Iiwi](https://docviewer.yandex.ru/view/203416590/?*=WBtinlzSvNJmaeCMD0Z4qXV1wSp7InVybcI6InlhLWRpc2s6Ly8vZGIzaHg%2FaWQ9MzEwNCIsInRpdGxlljoiZGwuYXNoeD9pZD0zMtA0Iiwi) (дата обращения: 15.12.2018).
  4. Мастенбрук У. Управление конфликтными ситуациями и развитие организации: Пер. с англ. — М.: ИНФРА-М, 1996. — С. 60-90.
- Огнерубов Н.А., Огнерубова М.А. Синдром эмоционального выгорания у врачей-терапевтов // Вестник Тамбовского университета. Серия: Естественные и технические науки. 2015. №2. URL: <https://cyberleninka.ru/article/n/sindrom-emotsionalnogo-vygoraniya-u-vrachey-terapevtov> (дата обращения: 13.01.2019).

УДК 374.1

**Гордиенко А.А.**

студентка 4 курса стоматологического факультета  
Северный государственный медицинский университет  
(Россия, г.Архангельск)

## **ЭТИКО-ФИЛОСОФСКИЕ ПРОБЛЕМЫ ЭВТАНАЗИИ В СОВРЕМЕННОМ МИРЕ**

*Аннотация:* в данной статье исследуются ключевые вопросы эвтаназии в России и зарубежных странах, юридические аспекты, национальные и международные права, которые регламентируют общественные отношения в сфере права на жизнь и достойную смерть.

*Ключевые слова:* эвтаназия, право на достойную смерть.

В современном мире общество разделилось на два лагеря за и против проведения эвтаназии. Так почему же этот вопрос так актуален сейчас? Ведь термин «эвтаназия» впервые употребил еще Ф. Бекон в XVII веке для определения «легкой смерти» (от греч. эу-счастливый, хороший, танатос-смерть).

В 21 веке медицина сделала большой прогресс, в связи с чем возникли новые проблемы медико-правового характера. Обострилась очень важная проблема, которая затрагивает моральную и правовую стороны жизни общества, этические проблемы медицины. Это связано с добровольным уходом из жизни смертельно больных людей – эвтаназией.

Традиционная врачебная этика Гиппократов ставит запрет эвтаназии: «Я никогда, даже просящему об этом человеку, не дам лекарство, вызывающее смерть»[2]. Иногда врачи готовы прибегнуть к этой практике, в частности, когда пациент, зная свой диагноз, сам просит об этом врача. Однако на территории России существует **Федеральный закон от 21.11.2011 N 323-ФЗ (ред. от 29.07.2017) "Об основах охраны здоровья граждан в Российской Федерации"**, который гласит: «Медицинским работникам запрещается осуществление эвтаназии, то есть ускорение по просьбе

пациента его смерти какими-либо действиями (бездействием) или средствами, в том числе прекращение искусственных мероприятий по поддержанию жизни пациента.» Но в других странах существует другой подход к проблеме эвтаназии. Например, в США разрешена эвтаназия в 4 штатах, к которым относятся Орегон, Джорджия, Вермонт и Вашингтон, а также в Голландии, Германии, странах Бенилюкса, Израиле, Швеции, Мексике и Швейцарии.

Так, например, в Швейцарии за четыре тысячи евро любого желающего «отправляют на тот свет». В одну из самых развитых стран Европы едут туристы из 30 стран мира. Чаще всего это тяжелобольные люди, страдающие серьезными заболеваниями центральной нервной системы, а также онкологические больные.

Встать в очередь на самоубийство может не только неизлечимо больной или очень старый человек, а любой желающий человек. Однако, сделать это не так легко, как кажется. Пациенту «жаждущему смерти» необходимо пройти большое количество собеседований и тестов, чтобы доказать врачам и независимым экспертам, что он находится в здравом уме и своего решения не изменит. За несколько минут до принятия смертельного лекарства врачи еще раз напоминают больному, что процедура его убьет. В стране существует шесть организаций, которые оказывают необходимую юридическую и медицинскую помощь желающим покончить с собой.

В 2002 г Верховным судом в Нидерландах эвтаназия была легализована. Однако, врач должен строго следовать требованиям инструкции, составленной Королевской медицинской ассоциацией. Этим законом устанавливаются обязательные для выполнения врачами критерии, при которых существует возможность осуществления эвтаназии. Врач обязан:

- Убедиться, что просьба пациента является его добровольным и обдуманном решением
- Удостовериться, что страдания пациента невыносимы и нет никакой вероятности улучшения состояния его здоровья
- Проинформировать пациента о состоянии его здоровья на данный момент, сообщить дальнейший прогноз

- Прийти вместе с пациентом к выводам, что не другой альтернативы эвтаназии
- Дополнительно проконсультироваться как минимум с одним независимым специалистом, который должен осмотреть пациента и дать письменное заключение
- Предоставить надлежащее медицинское обслуживание и уход при осуществлении эвтаназии

Почему же в России до сих пор запрещена эвтаназия? Существует несколько причин - медицинского, правового и религиозного характера:

1. Невозможно с точностью определить тяжесть заболевания и его исход.
2. В настоящее время существует закон о запрете эвтаназии на территории Российской Федерации.
3. Влияние религии, которая отрицательно относится к любому виду самоубийств

Разберемся в одной из причин запрета эвтаназии в России - закон о запрете эвтаназии

По действующему в настоящее время закону УК РФ эвтаназию квалифицируют как убийство — это умышленное причинение смерти другому человеку ст. 105 УК РФ.

Со стороны юристов существуют мнения, что эвтаназия — это удовлетворение просьбы больного — облегчение его мук и ускорение его наступающей смерти. Таким образом речь идет только о заведомо неизлечимых людях, которые сами готовы к процедуре и просят об этом или если человек в коме и нет никаких шансов — то по просьбе родственников. Однако, в России запрет эвтаназии в РФ очень серьезен, поскольку несмотря на отсутствие преступления с такой формулировкой, помощь в активном или пассивном уходе из жизни будет рассмотрена как убийство.

На примере статистических данных 2017 года, проведенных среди интернет-пользователей на вопрос: «Необходимо ли разрешить эвтаназию в России?» 54% пользователей считают разрешение эвтаназии положительной, 46% придерживаются отрицательного мнения. На вопрос: «Считаете ли Вы эвтаназию формой самоубийства?» 71% расценивают эвтаназию как форму самоубийства, а 29% приравнивают эвтаназию к биологической смерти. В ответе на вопрос «Поддержали бы

Вы просьбу больного родного человека о применение к нему эвтаназии?» 73% не поддержали бы, ссылаясь на неадекватность пациента, находящегося в тяжелом состоянии, 27% поддержали бы волю больного.

Исходя из вышесказанного можно говорить о том, что проблема эвтаназии должна быть решена на государственном уровне. Органы государственной власти должны влиять на дальнейшее ее развитие.

### **Список литературы:**

1. Этика. Учебник. / Под общ. Ред. А.А.Гусейнова и Е.Л.Дубко. - М.: Гардарики, 1999. - С. 464-475
2. Гиппократ. Этика и общая медицина. - СПб.: Азбука, 2001 С.24

УДК 1

**Дзейтова Ф.М.**

магистрант филологического факультета ИнГГУ

РФ, г. Магас

**Ужахова Р.К.**

канд. филол. наук, профессор кафедры русской и зарубежной литературы, ИнГГУ

РФ, г. Магас

## ТЕМА КАВКАЗА В ТВОРЧЕСТВЕ А.С. ПУШКИНА

*Аннотация:* в данной статье «Тема Кавказа в творчестве А.С. Пушкина» рассматриваются произведения, в которых затрагивается тема Кавказа. Затрагивается причина появления Пушкина на Кавказе. Приводятся отрывки из стихотворений, написанных во времена пребывания писателя на Кавказе.

*Ключевые слова:* Кавказ; произведения; «Кавказский пленник»; абреки; народ.

До Александра Сергеевича Пушкина мало кто в своих произведениях поднимал тему Кавказа. Казалось бы, что можно писать об этом диком и далеком крае, в котором свои порядки и обычаи? Но в 1820 году, когда писателя отправляют в ссылку, подъезжая на территорию Кавказа, писатель обращает внимание на красоту природы. Позже он скажет, что здесь картины, где в на макушках гор вечные снега, и это кажется какой-то неподвижной цепью облаков. Увидев Эльбрус, он даже на расстоянии ощущает величественным, непоколебимым и непокорным. Здесь и видно, что Эльбрус сравнивают с кавказским народом, который до сих пор не может быть покорён

Именно ссылка и послужила причиной того, что тема Кавказа прочно входит в творчество писателя. Мог ли он предположить, что то, что само слово «ссылка» с негативным контекстом позже станет вдохновением? Он посвятил большое количество своих трудов этому краю. Он не казался ему диким, где всем правят абреки. Он был поражен традициями, пронесением адатов горцами через года.



На Кавказе появляется идея для написания поэмы «Кавказский пленник». Можно сказать, что основа произведения – не военные действия, а обычные жизненные ситуации. Например, любовь молодой черкешенки к русскому пленнику, взаимоотношения между отдельными людьми воюющих сторон. Общаясь с инвалидами Кавказской войны, Пушкин слышал множество историй, где горцы восхищались русскими солдатами, ценящими свободу, мужество, отвагу. В «Кавказском пленнике» писатель четко подчеркивает, как «...черкесы грозные дивились и шепотом между собой своей добычей гордились».

В произведениях отведено место описанию природы Кавказа. Загадочная природа, нетронутая людьми, а может это и дикие горцы высоко ценили ее и не тронули, абреки, любовь, свобода.

Писатель был покинут близкими и друзьями, он тоскует по родине. И единственное, что ему остаётся – это мечта о свободе.

Как и черкесы в «Кавказском пленнике», русский герой также восхищается горцами, их стремлением не подчиняться и не прогибаться под русской армией. Произведение имело колоссальный успех, превзошло все ожидания. Теперь и другие пушкинские современники, а также последователи стали писать о Кавказе.

«Кавказский период» творчества был одним из основных в жизни Александра Сергеевича.

«Свободная тема» раскрыта в произведении «Узник».

«Сижу за решеткой в темнице сырой.

Вскормленный в неволе орел молодой,

мой грустный товарищ, махая крылом,

кровавую пищу клюет за окном...»

Здесь читателю предстаёт картина взаимосвязи между жизнью человека и явлениями природы. Раскрывается суть – нет жизни в человеке, если он не противостоит! «Сырая темница», «кровавая пища», «грустный товарищ» - эпитеты наполнены мраком, холодом и грустью.

А дальше текст начинает приобретать позитивные ноты. Герой надеется на свободную жизнь, наполненную только положительными моментами. «Белеет гора», «синеют морские края», «гуляет ветер».

Воплощённая свобода раскрывается в:

«Мы вольные птицы; пора, брат, пора!

Туда, где за тучей белеет гора,

туда, где синеют морские края,

туда, где гуляем лишь ветер... да я!..».

Читателям хочется сопереживать событиям, они также ждут освобождения.

Стихотворение «Кавказ» вышло гораздо позже, примерно через десять лет после первой ссылки. Пропитано трагедией. Во всех произведениях Пушкина, посвящённых Кавказу, присутствуют символы свободы. Река Терек олицетворена следующими строками:

«Играет и воет, как зверь молодой,

завидевший пищу из клетки железной».

Река стремится выйти из окружающих ее утесов, но все равно остаётся окружённой ими. Глубоко анализируя прочитанное, читатель видит аллегория с писателем.

Другие произведения Пушкина также отражают его вторую поездку. «Обвал», «На холмах Грузии», «Делибаш» и другие.

Кавказская тема долгое время проявляется в рукописях Пушкина. Он вставляет ее элементы в «Сказку о мертвой царевне» (например, пятигорский черкес), «Евгения Онегина» (Онегин бывал у Бештау), в любовных произведениях («нет, не черкешенка она»).

Александр Сергеевич дружил с представителями кавказских народов. Став издателем журнала «Современник», в печатном издании с его одобрения выходит повесть «Долина Ажитугай» Султана Казы-Гирея. И сам Пушкин довольно высоко оценивает молодого писателя. Считает его достойным встать в ряды русских писателей. Поражается тому, как русский язык свободно и динамично был использован.

Кавказская лирика Пушкина наложила свой отпечаток на всю русскую литературу того времени. Кавказ теперь уже не дикий край, где дикие абреки, а красивое и загадочное место, которое позже воспевается в русской литературе. Красивая кавказская природа, которая у многих вызывает восхищение. Абреки, кавказские горцы борются за свою свободу, за справедливое отношение к их народу. Пушкин показывает трудолюбие, свободолюбие, почтенное отношение к адатам, следование моральному кодексу.

Писатель любил Кавказ. И если раньше, когда ему предстояло отправиться в ссылку, он не мог с восхищением принять этот поворот судьбы, то спустя годы он пишет строки:

«В свое святилище глухое ты принимал меня не раз.

В тебя влюблен я был безумно.

Меня приветствовал ты шумно».

Пушкин был пленён Кавказом. Сначала он был поражён природой горного края. Далее его восхитила вольная жизнь абреков. Как позже писал Н.В. Гоголь: «Пушкин – это певец Кавказа, влеченный в него и воспевающий его». И только как горец любит свой Кавказ, также и Пушкин полюбил этот край.

### **Список использованной литературы**

1. Белинский В.Г. Сочинения А.С. Пушкина / В.Г. Белинский – М.: Наука, 2011.
2. Клычников Ю.Ю. А.С. Пушкин, М.Ю. Лермонтов: цена прогресса на Кавказе / Ю.Ю. Клычников – М.:, 2012
3. Пушкин А.С. Собрание сочинений в 10-ти томах / А.С. Пушкин – Л.: Наука, 1977-1979.
4. Сугай Л.А. Хрестоматия по литературной критике для школьников и абитуриентов / Л.А. Сугай - М.: Айрис-пресс, 2009.

УДК 1

**Дорсигова А.И.**

магистрант филологического факультета  
Ингушского Государственного Университета  
(РФ, РИ г. Магас)

## **ПАТРИОТИЧЕСКИЕ МОТИВЫ В ХУДОЖЕСТВЕННОМ ТВОРЧЕСТВЕ М. ЦВЕТАЕВОЙ**

*Аннотация:* в данной работе будет проанализирована тема родины в поэзии М.И. Цветаевой.

*Ключевые слова:* любовь, поэтесса, Марина Цветаева, Родина, творчество.

Патриотическая тема в творчестве поэтов и писателей Серебряного века занимает особое место. Более выразительно это отображается в произведениях поэтов и прозаиков, не принявших революцию и покинувших Россию, чтобы вдали от родного дома прославлять многострадальную страну, обращая к ней свои заветные мысли и переживания. Одним из таких поэтов явилась и Марина Ивановна Цветаева.

Судьба поэтессы сложна и многообразна. Ее внутренний мир до сих пор впечатляет читателей своим богатством и многогранностью. В раннем творчестве М. Цветаевой затрагивались мотивы печали и беспросветности. В дальнейшем они все более увеличивались [2].

Поэтический стиль М. Цветаевой выработался под влиянием богатейшей поэтической культуры последнего десятилетия «серебряного века». В тридцатилетнем возрасте М. Цветаева вместе с семьей была вынуждена покинуть Россию. О тоске по родине говорится в таких произведениях, как «Родина», «Тоска по Родине». Однако было бы несправедливо считать, что патриотическая тема стала актуальной, после того, как она покинула страну. Поэтесса переживала за свою страну всегда, несмотря на разлуку с ней она жила ее победами и падениями.

Некоторые современники пытались обвинить поэтессу в измене России, хотя она никогда не забывала о своей стране. Ее любовь и привязанность к ней были неизменны

. Доказательство тому находим в сборнике «Стихи о Москве», который был написан за несколько лет до эмиграции [1].

В нем еще нет той безысходной тоски, которая появляется в творчестве поэтессы в последующие годы. Напротив, стихотворение о любви и привязанности М. Цветаевой к своей отчизне, которую воплощает образ столицы. Автор считает себя частью столицы. Ее душу переполняет любовь к Москве, она возвеличивает ее: «Возношу тебя, бремя лучшее». Столица связана для поэтессы с понятием духовного мира.

Отношение М. Цветаевой к Москве предполагает ее осознание особенного нравственного долга по отношению к любимому городу.

Марина Ивановна связана с «изумительным» и «дружелюбным» потоком, поэтом у в стихотворениях она призывает своих читателей на союз с Москвой. Таким образом, она дает понять, что столица находится вне времени, она вечно молода, и всегда есть и будут люди, принимающие ее как верную подругу, мать. По сравнению с А. А. Блоком, который сравнивает прекрасный и дивный край с любимой супругой, М. Цветаева в свою очередь говорит о родине, как о родной матери.

Она в своих работах демонстрирует Москву последующему поколению с трепетом в сердце, как сама признается, но при этом старается показать пример того отношения, которое безусловно должно присутствовать у потомков. Сама же Марина Ивановна надеется остаться с Москвой и после своей смерти.

По улицам оставленной Москвы  
Поеду – я, и побредете – вы.  
И не один дорогою отстанет,  
И первый ком о крышку гроба грянет,  
И наконец-то будет разрешен  
Себялюбивый, одинокий сон.  
И ничего не надобно отныне  
Новопреставленной боярыне Марине [3].

Москва всегда ассоциировалась у русских писателей и поэтов с понятием родины, а в ее названии всегда имелось множество духовных аспектов. Мы полагаем, что и Марина Цветаева, говоря о столице, имела в виду Россию в общем.

Творчество М. Цветаевой явилось необычайным и исключительным как для культуры серебряного века, так и для всей литературы в общем. Ее стихи настолько наполнены глубоким чувством, что даже западают в душу читателей. Необычайно – философский замысел ее стихов подталкивает читателей задуматься о сущности жизни.

Рассуждая о теме родины в творчестве М. Цветаевой, отметим, что в ее произведениях в основном женское начало. Для нее Россия - независимая и сильная духом женщина. Сама же М. Цветаева чувствовала себя частью этой страны.

Биографы восхищаются независимостью, сильным и гордым духом Марины Цветаевой. А ее бескомпромиссность и мужество заимствовали именно в горячей любви к Отчизне. Поэтому тема Родины в поэзии Цветаевой по праву считается одной из ведущих их.

### **Список литературы**

1. Павловский А.И. Из статьи «Марина Цветаева». Олимп, 1997.
2. Цветаева М. Избранное. Просвещение, 1989г.
3. Цветаева М. Стихотворения. Поэмы. Советская Россия, 1985г.

УДК 37

**Ким А.А.**

К(П)ФУ, Институт психологии и образования,

Студентка 5 курса

(Россия, Республика Татарстан, г. Казань)

## **ОСОБЕННОСТИ РАЗВИТИЯ ПАМЯТИ У МЛАДШИХ ШКОЛЬНИКОВ**

*Аннотация:* в данной статье рассматриваются этапы развития памяти у младших школьников, особенности памяти и характер изменения памяти в процессе взросления.

*Ключевые слова:* память, произвольная память, произвольная память.

Уже в первом классе дошкольник знакомится с огромным количеством новой для него информации, которую следует принять, осмыслить и усвоить. Одновременно малыш попадает в непривычные для него обстоятельства учебной деятельности, которые очень отличаются от его предыдущей преобладающей формы деятельности - игровой. Адаптация к новым условиям станет значительно легче для ребенка, если у него уже будут достаточно развиты базовые инструменты активного познания окружающего мира, а именно: сенсорные способности и память.

В детстве преобладают образный и эмоциональный виды памяти. Поэтому младшие школьники лучше запоминают наглядный материал: предметы, которые окружают ребенка и с которыми он взаимодействует. Продуктивность запоминания такого материала значительно выше, чем запоминания словесного материала.

На протяжении младшего школьного возраста дети лучше запоминают слова, обозначающие названия предметов, чем слова, обозначающие абстрактные понятия. Абстрактный материал запоминается по-разному. Например, определение понятий нужно обязательно подкреплять примерами. Хорошо запоминается тот материал, который опирается на взаимосвязи между отдельными явлениями. Конкретно-образный характер памяти детей младшего школьного возраста проявляется и в том, что они не

могут логически обрабатывать текст, разделить его на части, если при этом нет опоры на наглядность, поэтому детям нужно давать иллюстрации.

Младшие школьники, особенно в 1-2 классах, склонны к механическому запоминанию через простое повторение, без осознания смысловых связей. Они способны запомнить дословно достаточно большой объем материала без попытки пересказать его своими словами. Это объясняется несколькими причинами. Во-первых, механическое запоминание у младших школьников хорошо развито. Во-вторых, дети этого возраста еще не понимают, что нужно запомнить точно, а что можно усвоить примерно, то есть они еще не умеют выделять главное и второстепенное. К тому же у учащихся 1-2 классов еще плохо развита речь. И наконец, маленьким ученикам еще трудно пользоваться логическими схемами, организовать смысловое запоминание, составлять план текста, чтобы с его помощью потом воспроизвести прочитанное.

Память младших школьников имеет преимущественно произвольный характер. Это означает, что дети запоминают в основном яркое, интересное, громкое, то, что движется. Все это запоминается без труда, то есть произвольно. Произвольная память фиксирует интересные сведения, яркие события, сказки. При произвольном запоминании не ставится определенная цель относительно того, что нужно запомнить, запоминание происходит как бы само собой.

В дальнейшем процессы памяти, как и все другие психические процессы, существенно меняются. Память ребенка постепенно приобретает черты произвольности, становится осознанно регулируемой. Задача воспитателей и родителей - помочь детям овладеть средствами организации и управления процессом запоминания.

На производительность произвольной памяти влияют мотивы и способы деятельности. Чем теснее они связаны с целью запоминания, тем продуктивнее оказывается произвольное запоминание. Приведем такой пример из опыта известного специалиста по изучению закономерностей памяти В.П. Зинченко. Ученик решал сложную задачу и наконец удовлетворенно закрыл тетрадь. Однако в результате этой работы он не только получил правильный ответ, но и запомнил содержание задачи, хотя такой цели перед собой не ставил. В этом случае запоминание содержания задачи - это



побочный продукт деятельности: сработала непроизвольная память. Приведем еще один пример из исследований В.П.Зинченко. Двум группам младших школьников раздали карточки, на которых были изображены предмет и написано какое-то число. Задания для групп дали разные. Одна группа должна была провести классификацию карт по содержанию изображения. Вторая группа раскладывала карты в порядке возрастания чисел. После выполнения этих заданий учащимся неожиданно предложили вспомнить названия всех нарисованной предметов и чисел. Результаты работы групп оказались разными. В первой группе лучше запомнился картинка, во второй, наоборот, - числа. Ученый объясняет это явление и приходит к важному выводу о закономерности непроизвольного запоминания: «В процессе деятельности хорошо самопроизвольно запоминается материал, который входит в содержание основной цели действия, и хуже или совсем не запоминается тот, который составляет способы ее выполнения». Это обеспечивает избирательность непроизвольной памяти. Однако и то, что входит в содержание действия, запоминается равно хорошо и крепко. Опыты показывают, что производительность в значительной мере зависит от степени активности и способов деятельности.

### **Список литературы**

1. Алексеев Н.Г. Формирование осознанного решения учебной задачи / Н.Г. Алексеев.- М.: 2007.
2. Диагностика психического развития детей: Пособие по практической психологии./Составитель Марцинковская Т.Д. - М.: Линка - Пресс, 2008.
3. Лядис В. Я. Память в процессе развития. - М.: 1976.

УДК 372.881.161.1

**Мамедова М.С.**

магистрант 3 курса

Института филологии, журналистики и межкультурной коммуникации бюджетного  
образовательного учреждения высшего образования

«Южный федеральный университет»

(Россия, г. Ростов-на-Дону)

**Редкозубова Е.А.**

Доктор филологических наук,

профессор кафедры теории и практики английского языка

Института филологии, журналистики и межкультурной коммуникации бюджетного  
образовательного учреждения высшего образования

«Южный федеральный университет»

(Россия, г. Ростов-на-Дону)

## **ТРАНСФОРМАЦИИ ШИРОКОЗНАЧНОГО ИМЕНИ СУЩЕСТВИТЕЛЬНОГО «THING» И ЕГО ФУНКЦИОНИРОВАНИЕ ПРИ ПЕРЕВОДЕ ХУДОЖЕСТВЕННОГО ТЕКСТА**

***Аннотация:** данная статья раскрывает переводческие трансформации, используемые при переводе широкозначного имени существительного «thing», и его функционирование при переводе художественного текста*

***Ключевые слова:** перевод, переводческая трансформация, широкозначность, thing*

В английском языке имеется ряд лексических единиц, обозначающих достаточно широкий спектр явлений и предметов действительности. Они уникальны тем, что могут иметь различные смыслы, выражая общий для огромного числа предметов признак. Одной из таких лексических единиц является существительное широкой семантики «thing».

В семантике лексемы *thing* можно наблюдать уравнивание количества грамматической и лексической абстракции, именно поэтому она способна замещать любую единицу того грамматического класса, с которым соотносимо значение. Из-за «подвижности» семантики при переводе на русский язык можно использовать такие лексические трансформации как конкретизация, генерализация, добавление, опущение, модуляция (смысловое развитие), антонимический перевод, компенсация, целостное преобразование. Также, при переводе применяются грамматические трансформации, но, зачастую, они употребляются в комплексе с лексическими переводческими трансформациями [1; с.134].

Конкретизация является заменой слова или фразы одного языка более широким значением слова или фразы другого языка с более узким значением [2; с.34]:

*After eating his remaining sandwich – very stale now, but he was ravenous – he picked up his things and made his way slowly back towards the road. (Joanne Harris, Blackberry wine)*

В данном примере переводчик конкретизировал *thing* как *вещь*.

Противоположностью конкретизации является генерализация, поскольку данный прием заключается в замене определенного общего на видовое понятие:

*But if you are single the last thing you want is your best friend forming a functional relationship with somebody else. (Helen Fielding, Bridget Jones's Diary)*

Существительное *thing* переводчик, посредством генерализации, перевел как *последнее*, тем самым подчеркивая смысл текста, также, можно наблюдать замену формы слова. При переводе с английского на русский генерализация используется гораздо реже, чем конкретизация.

Перевод часто требует введение дополнительных слов, что представляет лексическую трансформацию – добавление. Введение дополнительных слов обуславливается рядом причин: различиями в структуре предложения и тем, что более сжатые английские предложения требуют в русском языке более развернутого выражения мысли [4;145]:

*We have more people who want to do the right thing... (J. Collins «Good to great»)*

В русском предложении переводчик добавляет «что-то, что считают правильным» для того, чтобы передать саму суть ситуации.

Опущение представляет собой явление, которое выступает противоположностью добавлению. В процессе перевода опущению подвергаются чаще всего слова, являющиеся семантически избыточными, с точки зрения их смыслового содержания:

*The truth is a beautiful and terrible thing, and should therefore be treated with caution.*  
(J. Rowling «Harry Potter and the Sorcerer's Stone»)

При переводе художественного текста переводчик посчитал *thing* семантически избыточным, так как *beautiful* и *terrible* можно было заменить в русском предложении на глаголы. Соответственно, здесь наблюдается замена формы слова при переводе.

Приём смыслового развития заключается в замене словарного соответствия при переводе контекстуальным, лексически связанным с ним. Сюда относится метафора и метонимия [3; с.67]:

*She stopped and turned her narrowed brown eyes directly toward mine. "No, I think it's because the soup chef insists on making these really fattening things—do you have any idea how many calories are in that?"* (Lauren Weisberger «The Devil Wears Prada»)

В русском предложении переводчик порождает собственное соответствие в рамках закономерностей языка для того, чтобы передать саму суть ситуации, то есть *thing* переводится как *еда*.

Следующий тип лексических трансформаций – это антонимический перевод, являющийся заменой какого-либо понятия, выраженного в подлиннике, противоположным понятием в переводе с соответствующей перестройкой всего высказывания для сохранения смысла текста:

*You need to learn how to select your thoughts just the same way you select your clothes every day. This is a power you can cultivate. If you want to control things in your life so bad, work on the mind. That's the only thing you should be trying to control.* (Elizabeth Gilbert «Eat, pray, love»)

В данном случае раз у «*you want to control things in your life so bad*», переводчик посредством антонимического перевода перевел как «*вы хотите контролировать вещи в своей жизни*».

Целостное преобразование является преобразованием отдельного слова, а порой и целого предложения. Причем преобразование происходит не по элементам, а целостно:

*I knew things were changing for me—I just wasn't sure it was for the better. (Lauren Weisberger «The Devil Wears Prada»)*

Здесь переводчик использовал целостное преобразование и конкретизацию при переводе «*things were changing for me*», для того, чтобы более точно передать смысл предложения в русском переводе.

Восьмым типом лексических трансформаций является компенсация, представляющая собой замену непередаваемого элемента иностранного языка каким-либо другим средством, который передаёт ту же самую информацию, причем необязательно в том же самом месте текста, что и в оригинале:

*She stepped out of the dream I had made of her, a thing of needs and regrets and human kindness. (H. Wells «In the Days of the Comet»)*

В данном примере переводчиком было использовано сразу две переводческие трансформации: перестановка (слова в процессе перевода были переставлены в предложении, но сама суть не изменилась), а также, компенсация (существительное *thing* переместилось в предложении, и заменило непередаваемый элемент английского языка существительным *существо*).

Таким образом, лексическая единица *thing*, будучи абстрактной, может замещать не один конкретный предмет, но целый ряд абсолютно различных по сути предметов, при этом совмещая в себе свойства, репрезентируемые каждым из них. Природа их содержания временна, непостоянна, так как это содержание меняется в зависимости от ситуативного и языкового контекстов, в которых они функционируют. Также, значение *thing* может изменяться посредством выбранной переводчиком трансформации.

### Список литературы:

1. Горшкова О. К. Имя существительное широкой семантики *thing* в современном английском языке: дисс. ... канд. филол. наук. Одесса, 1971. 201 с.

2. Илюшкина, М.Ю. Теория перевода: основные понятия и проблемы: Учебное пособие / М.Ю. Илюшкина. - М.: Флинта, 2016. - 84 с.
3. Попович, А. Проблемы художественного перевода. – М.: Высш. школа, 1980. – 199 с.
4. Свиридова, Л.К. Теория и практика перевода в схемах и диаграммах (английский язык): Теоретический курс. / Л.К. Свиридова. - М.: Ленанд, 2015. - 168 с.
5. Collins J. Good to great.
6. Fielding H. Bridget Jone’s Diary.
7. Gilbert E. Eat, pray, love.
8. Harris J. Blackberry win.
9. Rowling J. Harry Potter and the Sorcerer’s Stone.
10. Weisberger L. The Devil Wears Prada.
11. Wells H. In the Days of the Comet.

**УДК 796**

**Мышева А.А.**

студентка Института Истории Права и общественных наук  
Липецкий государственный педагогический  
университет им. П. П. Семенова-Тян-Шанского  
(Россия, г. Липецк)

**Штанько А.О.**

студентка Института Истории Права и общественных наук  
Липецкий государственный педагогический  
университет им. П. П. Семенова-Тян-Шанского  
(Россия, г. Липецк)

**Ульянова А.А.**

студентка Института Истории Права и общественных наук  
Липецкий государственный педагогический  
университет им. П. П. Семенова-Тян-Шанского  
(Россия, г. Липецк)

**Научный руководитель:**

**Акулова К.Ю.**

кандидат педагогических наук, доцент кафедры спортивных дисциплин  
Липецкий государственный педагогический  
университет им. П. П. Семенова-Тян-Шанского

## **ЛЕЧЕБНАЯ ФИЗИЧЕСКАЯ КУЛЬТУРА КАК СРЕДСТВО КОРРЕКЦИИ РАЗЛИЧНЫХ ФОРМ НАРУШЕНИЯ ОСАНКИ**

*Аннотация:* в данной статье рассматриваются особенности возникновения нарушений осанки и опорно-двигательного аппарата, а также их профилактика и лечение с помощью лечебной физической культуры (далее ЛФК).

**Ключевые слова:** ЛФК, опорно-двигательный аппарат, сколиоз, мышечная система, позвоночник, дефект осанки, физическое воспитание.

Нарушенная осанка, сколиоз и плоскостопие являются наиболее распространенными заболеваниями опорно-двигательного аппарата у детей и подростков, и относятся к числу сложных и актуальных проблем медицины и, в частности, лечебной физической культуры.

Сколиоз, или сколиотическая болезнь, – это боковые искривления позвоночника с наличием скручивания (торсии) позвонков вокруг вертикальной оси. В настоящее время сколиоз рассматривается как один из ведущих, ярко выраженных проявлений сколиотической болезни, причины которой, наряду с деформацией позвоночника, оказывают влияние на работу всех систем организма, приводя к функциональным и морфологическим изменениям не только в период роста позвоночника, но и в последующие годы [1, с. 5].

При правильной осанке голова и туловище находятся на одной вертикальной линии, плечи развернуты, слегка опущены на одном уровне, лопатки прижаты, физиологические кривизны позвоночника выражены нормально, грудь слегка выпуклая, живот втянут, ноги выпрямлены в коленных и тазобедренных суставах [1, с. 8].

При нормально выраженных физиологических изгибах позвоночника в сагиттальной плоскости линия спины имеет правильную волнистую форму. Наиболее выступающие точки грудного и крестцово-копчикового кифозов обычно располагаются на одной вертикали. Глубина шейного и поясничного лордозов не должна превышать 4-6 см. При определении формы спины можно прибегнуть к пальпации, проводя пальцами по остистым отросткам [2, с. 372].

Для предупреждения нарушений осанки следует избегать длительного ношения грудных детей на одной и той же руке. Ухудшают осанку, у детей со слабо развитой мускулатурой, привычки стоять подолгу на одной ноге; читать лежа на боку или лежа на спине, подложив под голову большую подушку, носить в одной и той же руке тяжести, сумку на одном и том же плече. Детям до 5-6 класса рекомендуется носить школьные принадлежности в ранце за спиной [1, с. 21].



Главным и действенным средством профилактики дефектов осанки является правильное и своевременно начатое физическое воспитание, в котором особое внимание следует уделять равномерному развитию и укреплению мышечного аппарата.

ЛФК – это наиболее эффективное средство коррекции осанки. Коррекция нарушений осанки – процесс длительный, требующий от ребенка осознанного отношения и активного участия в данном процессе [2, с. 371].

Выделяют начальный (1-2 недели), основной (4-5 недель) и заключительный (1-2 недели) периоды курса ЛФК. Принципы и методика занятий зависят, прежде всего, от формы нарушения осанки. Занятия ЛФК не могут проводиться по одной методике с детьми, имеющими разные дефекты осанки.

Для исправления круглой и сутулой спины необходимо: а) укрепить глубокие мышцы спины; б) растянуть передние связки грудного отдела позвоночника; в) увеличить подвижность в грудном отделе позвоночника; г) укрепить мышцы, удерживающие лопатки в правильном положении; д) укрепить мышцы, увеличивающие наклон таза вперед (сгибатели тазобедренных суставов). [1, с. 29].

Кругло-вогнутая спина. При этом дефекте увеличены все кривизны позвоночника и угол наклона таза. Задача ЛФК – уменьшить кривизны позвоночника, уменьшить угол наклона таза, укрепить мышцы брюшного пресса и задней поверхности бедер, удлинить мышцы передней поверхности бедер, поясничной части мышц спины, квадратной мышцы поясницы и подвздошно-поясничных мышц, улучшить функции дыхания, кровообращения, пищеварения [2, с. 382].

Плоская спина. Задачи ЛФК: а) укрепить, сформировать мышечный корсет; б) уменьшить крыловидность лопаток; в) увеличить угол наклона таза; г) профилактика плоскостопия и близорукости.

Плоско-вогнутая спина При этом дефекте осанки необходимо: а) укрепить мышцы всего тела с акцентом на укрепление мышц передней брюшной стенки, с поясничного отдела позвоночника, межлопаточных и мышц затылочной области; б) уменьшить угол наклона таза (сократить мышцы задней поверхности бедер и растянуть мышцы передней поверхности).

Нарушения осанки могут приводить к серьезным изменениям в организме и

поэтому врачам, родителям, воспитателям и педагогам необходимо принимать все меры к формированию у детей правильной осанки и профилактике ее нарушений. А если выявлены дефекты осанки, то проявить максимум терпения и настойчивости в их лечении.

### **Список литературы:**

1. Лечебная физическая культура при деформациях и заболеваниях опорно-двигательного аппарата у детей: учебно-методическое пособие / Сост. Н. И. Шлык., И. И. Шумихина, А. П. Жужгов; отв. ред. Н. И. Шлык. - Ижевск: Изд-во «Удмуртский университет», 2014. - 168 с.
2. Епифанов В. А. Лечебная физическая культура: учебное пособие. - М.: ГЭОТАР-Медиа, 2006. - 568 с.

УДК 1

**Нальгиева Х.Х.**

магистрант филологического факультета ИнГГУ

РФ, г. Магас

## **ПРОТИВОСТОЯНИЯ ДОБРА И ЗЛА В РОМАНЕ**

**М.А. БУЛГАКОВА «МАСТЕР И МАРГАРИТА»**

*Аннотация:* в статье рассматривается борьба между добром и злом в романе М.А. Булгакова «Мастер и Маргарита»

*Ключевые слова:* Добро , зло, борьба, противоборства ,ум.

В романе М.А. Булгакова «Мастер и Маргарита» работа приурочена раскрытию добра и зла и их противоборства. При поддержке анализа воздействия главных героев романа раскрыта концепция вопроса сопротивлению злу ответным насилием, а ещё оглавление личной ответственностью человека за воздействия. Неувязка добра и зла и их противоборства приятелю беспокоила население земли с древних лет. «Что есть имущество и собственно что есть зло, какая из двух сил первороднее и посильнее, вполне вероятно возможно ли побороть зло и, в случае если вполне вероятно, то каким способом?» - над данными вопросами думало большое количество людей, они беспокоили ни раз любознательный ум. Есть всевозможные различные расклады к заключению предоставленной трудности. 1 из философий добра и зла, противления последнему проявлена в учении Иисуса Христа в Новеньком завете. Имущество, по Евангелию, есть приверженность, которую Христос возвысил до значения высочайшего закона жизни. Лишь только отвечая на зло по-хорошему, любовью, население земли может навек побороть его.

В российской культуре есть абсолютно обратное противоположное заключение трудности противления злу, одним из выразителей которого считается классик российской литературы Миша Афанасьевич Булгаков.

Содержание противостоянию злу не случайна в творчестве писателя. Она содержит под собой автобиографическую базу. В 1919 году в жизни Булгакова случился один случай, углубленно взволновавший его и оставивший навек трудный отпечаток в его душе. Создатель произведений оказался случайным очевидцем убийства человека, и лишь только его личная боязливость в данный момент не дала ему приостановить грех. С той поры в творчестве писателя и появляется содержание добра и зла, содержание собственной вины человека в совершении зла и важной борьбы с ним, борьбы с поддержкой ответного насилия.

Более ярко предоставленная неувязка открывается в его итоговом произведении – превосходном романе «Мастер и Маргарита», опубликованию которого в данном году исполняется 50 лет.[1]

Проанализировав действия ключевых героев, их диалоги, проследим, как создатель рисует свое собственное мировосприятие сравнительно добра и зла и их противостояния друг к другу.

Как ведомо, большущее пространство в романе отведено потусторонним силам во главе с князем тьмы, царем теней Воландом. С поддержкой их наличествуя в романе Булгаков обосновывает нерасторжимую ассоциация добра и зла в мире. В итоге долговременного актуального навыка Булгаков пришел к выводу о единственной связи добра и зла, светлых и черных сил мира и о невозможности ликвидации последних. Но от идеи противостоянию злу мощью он не отрешается. С данной точки зрения увлекателен тип Воланда. Он олицетворяет зло, силовое давление, но как раз он, как ни необычно, в ряде случаев совершает благие действия, бьется со злом и насилием, царящими в мире. Вспомним, сделать судьбу Мастера и Маргариты просит сквозь Левия Матвея Иешуа, но об данном же «догадывается» и сам Воланд. По Булгакову, имущество и зло не имеют все шансы поприраствориться отдельно: не невзначай Левий Матвей отрешается спорить с Воландом, спрашивающим: «Что бы создавало твое имущество, в случае если бы не было зла?» Да, создатель романа склонен к неразрывности связей между добром и злом, но не сомневается, собственно что творятся они не руками каких-то злобных сил, а самими людьми. Потусторонние же силы только рекомендуют им осуществить

какой-нибудь проступок, впрочем, исполнять личный совет не настоятельно просят ни от кого.

Человек сам свободен решить для себя, как ему поступить в том или же ином случае. Во множества случаях окружение Воланда, в том числе и «наставляет людей на дорогу истинны», используя при данном, не все, безжалостные меры. Но лишь только этим методикой – насилием – ей получается уверить кого-то в существовании верности и добра и прекратить их криминальные дела. Так, к примеру, только крах Берлиоза и присутствие в безумном жилище принуждают поэта Бескровного подумать над жизнью и выполнить переоценку собственного творчества. Погибает под колесами трамвая и ни во что собственно не верящий Берлиоз.

Согласие, неразделимая ассоциация добра и зла более много открыты Воландом в его разговоре с Левием Матвеем: «Ты сказал собственный текст так, как будто ты не принимаешь теней, а еще и зла. Не будешь ли ты например добр задуматься над вопросом: собственно что бы создавало твое имущество добро, в случае если бы не было зла, и как бы смотрелась территория, в случае если бы с нею пропали тени?. Не пытаешься ли ты ободрать целый земной шар, снеся с него долой все деревья и все живое по причине твоего воображения услаждаться нагим светом? Ты глуп».

Воланд не врет, не искушает и вследствие того не кидает. В романе никто не совершает грехов по наущению. Их любой совершает сам, по личному побуждению собственной души. Не все, забавник Фагот запускает в театре Варьете валютный ливень. Но уже в буфет расходовать эти будто бы средства толковые из посетителей торопятся сами. С поддержкой надуманных средств потусторонние силы обнажают низкие людские влечения и суть тех, кто с ними соприкасается.

Воланд и его окружение оказываются в роли особого суда, вердикт которого скор, справедлив и приводится в выполнение мгновенно. Ныне обратимся к центральному виду романа М.А. Булгакова – Мастеру. Он написал любовь об Иешуа Га-Ноцри и Понтии Пилате, в котором, спасибо мощи собственного таланта, смог сквозь толщу лет, сквозь тысячелетия возобновить не только лишь

картины античной ситуации, передать только живые голоса людей, но, в том числе и их психологию, потаенные думы, сомнения. Но в некий момент, впоследствии струи злостных, угрожающих замечаний от поддается боязни, отчаянию, он не выдерживает враждебности, одиночества, он подломлен. В итоге абсолютной апатии Знаток спихивает свое детище – любовь об Иешуа и Понтии Пилате. Знаток никого не кидает, не совершает ни малейшего зла, впрочем, сожжением романа он, так, отступился от самого себя, от правды. В итоге Знаток наказан: «Он не заслуженно получил света, он заслуженно получил покой». Сожжение романа – это собственного семейства суицид. У Мастера не хватило сил противостоять злу, биться с ним, противиться ему. Заняв в данной истории ситуации пассивную сделку, он что наиболее уступил проезжую часть темным силам, обратился к самому князю тьмы, то есть, утратив веру в имущество, перебежал на сторону зла. Как зрим, создатель не подтверждает поступка головного героя романа и вследствие того лишает Мастера Света, награждая его безмятежным покоем. Что наиболее Булгаков беседует о надобности противоборства злу, надобности сопротивления ему.

А ныне побеседуем об видах Иешуа Га-Ноцри и Понтия Пилата, ключевых героев романа, над которым например вдохновенно трудился Знаток и который в последующем стал ему например ненавистен.

Иешуа – это кочевой философ, под воздействием которого всемогущий прокуратор Иудеи Понтий Пилат, видится, устроил невообразимое – вызвал в для себя колебание в законности и вечности зла. Практически никакие силы не имеют все шансы вынудить Иешуа поменять добру.

Маленький синедрион вынес Иешуа смертный вердикт. Как оказалось, он имел возможность выручить собственную жизнь, избежать ужасных мучений, боли, страданий. Довольно только заявить неправду. Но кочевой философ не изменяет собственным основам. Он считает, собственно что «правду болтать просто и приятно». Данным и подписывает для себя смертный вердикт, но отстаивает правду, свое право формулировать личностные понятия, защищать собственные убеждения. Он одолел испуг, сохранился добросовестным перед собственной совестью, не поменял эталонам добра.

Понтий Пилат считается антитезой виду кочевого философа Га-Ноцри. Проследим, как ведет себя 5-ый прокуратор Иудеи, решая дилемму противоборства добра и зла. В воле Пилата Понтийского решить судьбу кочевого философа: казнить или же выпустить Иешуа? Миша Булгаков ничем не упрощает собственному герою заключения об экзекуции, ничем не упрощает ему и антипод выбор. Звучанием собственного голоса, интонацией, мимикой Пилат как бы дает подсказку подсказывает Га-Ноцри правильные, с точки зрения прокуратора, ответы. Но желанных итогов он например и не получает. Прокуратор совершает и иные старания для выручки арестованного. В тяжелом и драматичном по нраву диалоге он просит высвободить Иешуа первосвященника Каифу. В выборе между добром и злом, истиной и лицемерием Пилат Понтийский избирает собственную стезю. Он осознает, собственно что Иешуа невиновен, собственно что совершается самое ужасное и скверный грех – осуждают свободный текст, убеждения человека. Он не бился всеми силами за эталоны добра, он, как и Знаток, смалодушничал, перестал противодействие несправедливости, дозволил злу арестовать вершина над собою. За это он наказан. Он обязан выполнить 2 тыс. лет в одиночестве, один на один со собственной совестью и духовным страданием. Таким образом, в романе «Мастер и Маргарита» М.А. Булгаков демонстрирует неразрывную ассоциацию добра и зла, их тесное соединение и взаимно дополняемость. Более ярко и внушительно это ему получается при помощи образов Воланда и его свиты. Предпосылкой отступничества от эталонов добра считается, по воззрению Булгакова, людская боязливость, в которой беллетрист лице зрел самый страшный порок населения земли, лишаящий людей силы противиться злу. А лишь только мощью, ответным, принужденным насилием, по воззрению писателя, вполне вероятно противление злу. Таково актуальное кредо, философская концепция М.А. Булгакова, явившаяся итогом его моральных и умственных розысков.

### **Список литературы:**

1. Булгаков М. А. Мастер и Маргарита - М.: Пан Пресс, 2006
2. Булгаков М.А. Великий канцлер: Черновые редакции романа "Мастер и Маргарита" / Публ., вступит.ст. и коммент. В. Лосева. М., 1992.



УДК 1

**Нальгиева Х.Х.**

магистрант филологического факультета ИнГГУ

РФ, г. Магас

## **РОЛЬ ЛИЧНОСТИ И РЕВОЛЮЦИИ В ПРОИЗВЕДЕНИИ М. ГОРЬКОГО «НЕСВОЕВРЕМЕННЫХ МЫСЛЕЙ»**

*Аннотация:* в статье рассматривается отношение М. Горького в Октябрьской революции, народу, даётся краткая характеристика «Несвоевременных мыслей».

*Ключевые слова:* М. Горький, народ, революция, борьба, интеллигенция, вражда.

Тема униженных и оскорбленных нашла свое воплощение в творчестве А. М. Горького, в частности в публикациях «Несвоевременные мысли». Гражданская война, революция, неопределённость людей, все это было описано А.М. Горьким. Данной тематике посвящены произведения М. Шолохова, и С. Шмелева, Б. Пильняк и так далее.

А. М. Горький писал статьи, которые всегда говорили только о том, какая трагедия постигла страну. Писатель много лет относил себя к социалистам, но события 1917 года он всегда воспринимал болезненно.

Он понял, что нет смысла регистрироваться в какую – либо партию, он решил остаться внепартийным человеком. Он видит, что революция сказывается на рабочем классе не так, как ожидали те, кто ее затеял.

Писатель понял, что революция не поддерживает развитию и преобразование народного сознания. Люди не стали честнее, благороднее, а напротив, из-за голода и нищеты люди стали подставлять друг друга [1].

Изначально М. Горький ассоциировался у читателей с «певцом революции», но познакомившись с его трудами на эту тему, публике открывается другая сторона писателя.

Интересен тот факт, что более семидесяти лет «Несвоевременные мысли» оставались под запретом Советской власти, так как М. Горький рассказал правду о революции, как новая власть строилась на гибели обычных людей. Писатель переживал из-за расовой вражды, борьбы партий, классов. Никто не знал, что это ещё больше угнетает страну.

М. Горький пробовал себя не столько, как писатель, а как публицист, который старался призывать людей к миру и адекватной оценки происходящего. Его путь был достаточно труден. Он всячески пытался примирить обычных людей с интеллигенцией, однако, обе стороны ещё больше отдалялись друг от друга.

Процветает вседозволенность, появляется снобизм со стороны рабочего класса. Появился рабский менталитет. Исчезло чувство собственного достоинства, уважение к людям. М. Горький больше всего переживал за культурную ценность страны. Народ стал невоспитанным, образование стояло на последнем месте. Изначально казалось, что революция нужна была для того, чтобы вывести страну из состояния деградации. Но она приняла совсем не тот оборот.

Мы видим, что М. Горький в своем произведении «Несвоевременных мыслях» призывал людей к миру, но ему удалось донести это только до не большого количества людей.

Несмотря на то, что М. Горький считал революцию побуждением к изменениям, он понимал, что эти действия бессмысленны.

Писатель понимал, что с таким внутренним состоянием страны, не нужен никакой внешний враг.

Если говорить не о лирических героях, а о творческой интеллигенции, то взгляд Максима Горького разделяли и те, кто изначально больше всех хотел революцию, а увидев реальность, поняли, что остались обманутыми.

Вместе с тем, произведение «Несвоевременные мысли» показывает нам, что народ стал, на тот путь, который не хочет мира и порядка. Если Горький имел единомышленников, то только тех, кто не ободрял революцию, а не тех, кто смотрел в будущее и видел там тьму. [2]

Литература советской эпохи демонстрирует аудитории, что М. Горький не боялся ничего, он писал только правду. «Несвоевременные мысли» до определённого времени были под запретом. А новые произведения художественной литературы он не мог создавать, так как был полностью занят состоянием страны. Он вёл активную борьбу с партиями, пытался освободить ни в чем неповинных людей, старался получать пайки для учёных и литераторов. В общем, он болел за страну, за то, чтобы прекратилась вседозволенность.

«Несвоевременные мысли» имеют около 60 статей, которые рассказывали о революции, положении дел в жизни народа. Может, М. Горькому удалось бы издать ещё больше заметок, если бы печатное издание не закрыли из-за оппозиционных взглядов.

Писатель поддерживал идею революции, но увидев печальные последствия, он понял, что она не принесёт в страну ничего, кроме разрушений. М. Горький хотел, чтобы революция произошла в сознании людей, избавить их от рабского менталитета, который был навязан царской властью. Однако, она рабский менталитет сделала звериным, в людях стала преобладать жестокость и зло. [3]

Самосуды, погромы, незаконные вывозы за границу культурных ценностей, обман кавказских народов о том, что их ждёт лучшая жизнь в Турции, чтобы заполучить их земли, богатые природными ресурсами. Новая власть не хотела наводить порядок в своих землях, ей казалось, что лучше заполучить новые.

Общество жило в подвешенном состоянии. Никто не знал, чем закончится жизнь его близких. И Максим Горький очень остро переживал все происходящее.

### Список использованной литературы

1. Горький М. Из цикла «Несвоевременные мысли» / Горький М. //Проза. Драматургия. Публицистика. - М.: АСТ; Олимп, 1996. - 669 с. - (Школа классики).
2. Горький М. Проза. Драматургия. Публицистика / М.Горький. - М.: Изд-во «Олимп», Изд-во «АСТ», 2003. - 288 с. - (Школьная хрестоматия).
3. Примочкина Н. Писатель и власть. М.Горький в литературном движении 20-х годов / Н. Примочкина. - М.: Российская политическая энциклопедия (РОССПЭН), 1995. - 253 с.

УДК 1

**Нальгиева Х.Х.**

магистрант филологического факультета ИнГГУ

РФ, г. Магас

## **ТРАГИЧЕСКИЙ ПЕРИОД РУССКОЙ ИСТОРИИ В «НЕСВОЕВРЕМЕННЫХ МЫСЛЯХ» М. ГОРЬКОГО**

*Аннотация:* в статье рассматривается тема трагедии в «Несвоевременных мыслях» Максима Горького.

*Ключевые слова:* Максим Горький; русский народ; трагедия; революция.

М.Горький написал уникальную книгу, которая состояла из газетных заметок, отражающих действительность русского народа. Публикуя свои Заметки в одной из газет, писателю нужно было определиться, какую позицию он выбирает. Ему самому было сложно понять, как он относится ко всем событиям, которые происходят в его жизни.

Актуальность темы статьи заключается в том, что события, с которыми столкнулась Россия в начале XX века, отразились на всех сферах жизни российского общества. М.Горький хотел максимально передать реальность, которая оказалась трагичным явлением для всего народа.

При написании статьи ее автор столкнулся с тем, что материала по данной тематике недостаточно. Исследовались только лирические герои и художественные миры М.Горького, а работ, посвящённых революции такой, какой ее видел писатель, недостаточно. Это также можно назвать научной новизной.

М.Горькому стало подходить словосочетание «певец революции», но увидев то, как революция не щадила никого, он прекратил призывать людей к ней. Он пришёл в ужас от того, как отец может убить сына, как братья могут сдавать друг друга. Увидев ненависть людей, он понял всю ужасающую действительность революции.

Горький видит, что русский народ губит борьба партий и культурное строительство, и общество находится в неизвестности. В каждой статье писатель доносит основную мысль, что классовая борьба опасна, а спасти русский народ может только искусство.

М.Горький при написании «Несвоевременных мыслей» использовал не обычный хронологический порядок, принятый для публикации, а группировал заметки по общим проблемам и тематикам. Октябрьская революция описывалась Горьким как трагедия для всей России.

Но Горький изначально был рад тому, что произошёл переворот, он защищает революцию. Для него самое главное – это подъем экономики страны, развитие культуры и просвещения. Писатель все это связал в своих «Несвоевременных мыслях».

В первых заметках писатель говорил: «Царская власть была бездарна, однако самосохранение подсказывало, что главный враг – это мозг людей, отчего власть пыталась оборвать все пути для развития науки.» [1,с.81]

М.Горький призывает народ бороться не между собой, а направить свои силы на то, чтобы взять от природы как можно больше для собственного развития. Он пишет: «Россия – страна больших природных ресурсов, однако обнаружена абсолютная анархия, которая присутствует во всех областях науки. В действительности, так и было. Наука, культура, искусство подвергались жесткой цензуре, что значительно губило ее.

«Несвоевременные мысли» показывают, что М.Горький обладал пафосным патриотизмом. Он призывает людей к труду, действию.

Позже М.Горький напишет, что русский народ попал в хаос, который создали политики. Он подчёркивает страдания всего русского народа, когда возникла нищета. Неоднократно писатель призывает к отказу от политической борьбы, просит направить все силы на то, чтобы российское общество стало развиваться. [2,с.200]

М.Горький также считал, что ни к чему расовая, национальная, классовая борьба, в которой погрязла Россия. Его заметки стали больше раскрывать всю суть происходящей революции. Писатель одобряет то, как русские и немецкие солдаты «братаются» между собой, так как считает, что это позволит закончить бессмысленную войну.

Трагедия заключается в полной бессмысленности, глупых оправданиях войны, которая унесла множество людей. Страна прекратила своё развитие во всех сферах просвещения. Горький видит, что Россия, богатая своими ресурсами, начинает угасать, гибнуть на фоне происходящего. Писатель ненавидит власть, которая довела страну до такого состояния, хотя изначально он поддерживал ее, считал, что она даст возможность русскому народу развиваться. Он ещё больше проклинает все происходящее, когда 21 апреля был расстрел рабочих, вышедших на митинг против Временного правительства.

Другая трагедия, которая постигла русский народ, о чем пишет М.Горький в «Несвоевременных мыслях» - это шовинизм, национализм, антисемитизм. Россия уже тогда была многонациональной страной, где бок о бок существовали и жили кавказцы, азиаты, русские, украинцы и др. народы. Но настрой власти, а также публикации с провокациями в различных газетах были причиной столкновения между различными народами.

Писатель отмечает, что это негативно сказывается на развитии российского общества. Он с большой скорбью пишет о событиях, которые произошли на Кавказе, когда в Грузии были разбои, грабежи, в Азербайджане – геноцид, который организовало царское правительство. Все это для Горького, убежденного интернационалиста, было большой трагедией. Он предупреждал о том, что при общении с людьми разных народов необходимо быть тактичным, воспитанным, иметь воспитание. [3, с.15]

Писатель верит в то, что разум его народа есть, что закончится все то, что мешает развитию страны. Множество статей «Несвоевременных мыслей» свидетельствует о том, что начало XX века для России – большая трагедия. Заметки отражают русскую действительность. Она связана с каким-либо событием, которое повлияло на жизнь русского народа. Он изобличает войну, абсурдность всех действий, когда бороться уже не за что, но происходят кровопролитие, братоубийство.

Писатель призывает людей к тому, чтобы они все свои силы направили на работу, развитие, восстановление экономики страны. Прислушивался ли кто-то к М.Горькому? В основном, это были его единомышленники, которые также, как и он не хотели продолжения войны.

### Список использованной литературы

1. Вайнберг, И. Горький знакомый и незнакомый // М. Горький. Несвоевременные мысли – М., 1990
2. Горький, М. Несвоевременные мысли: Заметки о революции и культуре. – М.: Советский писатель, 1990. – 400с.
3. Митин, Г. Трагический пророк. О «Несвоевременных мыслях» Максима Горького // Литература в школе – 1991 - №1, с. 15 – 49.



**ТЕХНИЧЕСКИЕ НАУКИ****УДК 66 – 4****Боровой В.Ю.**

студент, школы ИШНПТ, выпускающего подразделения: НОЦ Н.М. Кижнера  
Национальный исследовательский Томский политехнический университет (Россия)

**МИКРОСКОПИЧЕСКИЙ АНАЛИЗ БОЛГАРСКОЙ ЗОЛЫ**

*Аннотация:* в данной статье приводится качественный микроскопический анализ болгарской золы. Образцы исследуемой золы имеют крупность:  $+0,08 - 0,1$  мм,  $+0,1 - 0,25$  мм, поскольку именно данная фракция имеет наилучшую визуальность для описания и характеристики состава по компонентам. Так же описаны причины образования компонентов в приведенных фракциях болгарской золы.

*Ключевые слова:* болгарская зола, микроскопия, фракционный состав, визуальный анализ.

Зола и шлаки представляют собой сложную систему, свойства которой зависят от вида топлива и режима его сжигания, конструкции котла и многих других факторов.

Топливные золы и шлаки являются продуктами термохимических и фазовых превращений неорганических компонентов топлива и в значительной степени состоят из минералов вмещающих горных пород [1]. Преобладающими минералами в золошлаковых материалах ТЭС являются силикаты. Прежде всего, это мета- и ортосиликаты, а также алюминаты, ферриты, алюмоферриты, дегитратированные глинистые минералы; в значительных количествах присутствуют оксиды, например, варц, корунд, глинозем, оксиды кальция, магния и др. [2]. В золоотвалах в результате гидрохимических процессов могут возникать вторичные минералы, например, кальцит, портландит, гидроксиды железа и др.

Основной химический состав ЗШО:  $\text{SiO}_2 - 31 - 60\%$ ;  $\text{Al}_2\text{O}_3 - 15-28 \%$ ;  $\text{Fe}_2\text{O}_3 - 3-7\%$ .

Прочие:  $\text{MgO}$ ,  $\text{TiO}_2$ ,  $\text{Na}_2\text{O}$ ,  $\text{K}_2\text{O}$ , сульфаты, карбонаты и недожог. Остальное алюмосиликаты.

В ходе исследования были описаны следующие свойства: черный и рыжий цвет частиц, а также, какое изменение идет по размеру. Для проведения исследовательской работы необходимы следующие материалы и оборудование:

- 1) Навеска Болгарской золы, разделенная на фракции:  $+0,08 - 0,1$ ;  $+0,1 - 0,25$  мм;
- 2) Цифровой USB – микроскоп.

*Результаты микроскопического анализа:*

Описание фракции размерностью  $+0,08 - 0,1$  мм, рис. 1:

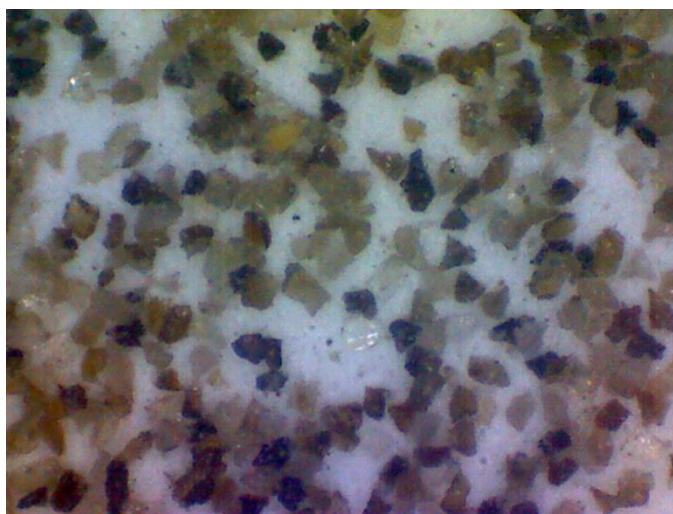

**Рис. 1.** Болгарская зола с размером частиц  $+0,08 - 0,1$  мм.

На данном снимке можно увидеть 4 составляющих компонента фракции: частицы прозрачные – стеклянные ( $\text{SiO}_2$ ) очень мало, полупрозрачные (бледно-зеленые) – алюмосиликаты и  $\text{Al}_2\text{O}_3$ , черные частицы – жонное железо ( $\text{FeO}$ ) довольно много, рыжие частицы – окисленное железо «ржавчина» ( $\text{Fe}_2\text{O}_3$ ) возможно преобладает в составе алюмосиликатов. Исходя, из выше перечисленного можно утверждать, что данная фракция имеет среднюю степень чистоты как отход, так же присутствие большого количества оксидов железа требует дальнейшей переработки.

Описание фракции размерностью  $+0,1 - 0,25$  мм, рис. 2:



**Рис. 2. Болгарская зола с размером частиц +0,1 – 0,25 мм**

На данном снимке можно увидеть 5 составляющих компонента фракции: частицы прозрачные – стеклянные ( $\text{SiO}_2$ ) очень мало, полупрозрачные (бледно-зеленые) – алюмосиликаты и  $\text{Al}_2\text{O}_3$ , зеленые частицы ( $\text{Fe}_2\text{O}_3 \cdot \text{SiO}_2$ ) возможно присутствует Cr, черные частицы – жонное железо ( $\text{FeO}$ ) довольно много, рыжие частицы – окисленное железо «ржавчина» ( $\text{Fe}_2\text{O}_3$ ) возможно преобладает в составе силикатов. Исходя, из выше перечисленного можно утверждать, что данная фракция имеет среднюю степень чистоты как отход. Здесь есть недожог, присутствует большое количество оксидов железа, что требует дальнейшей переработки.

### Список литературы

1. Бирюков В.В., Метелов С.Е., Сиротюк В.В., Шевцов В.Р. Энергопроизводство и утилизация золошлаковых отходов. – М: Вестник Российского Государственного Торгово-экономического университета, 2008. – С.221–223.
2. Шпирт М. Я. Безотходная технология. Утилизация отходов добычи и переработки твёрдых горючих ископаемых. — М.: Недра, 1986.

**УДК 661.856****Боровой В.Ю.**

студент, школы ИШНПТ, выпускающего подразделения: НОЦ Н.М. Кижнера  
Национальный исследовательский Томский политехнический университет (Россия)

## **ОПИСАНИЕ ТЕХНОЛОГИЧЕСКОЙ СХЕМЫ ПО ПЕРЕРАБОТКЕ МЕДНО-ВАНАДИЕВЫХ ОТХОДОВ ПРОИЗВОДСТВА ЧЕТЫРЕХХЛОРИСТОГО ТИТАНА**

*Аннотация:* в данной работе представлен способ переработки медно-ванадиевых отходов процесса очистки тетрахлорида титана. Описана технология переработки медно-ванадиевых отходов процесса на каждой стадии процесса. В результате качественного и количественного анализа, можно утверждать, что данный способ может быть использован для получения чистой меди из накопившихся шламов цветной металлургии.

*Ключевые слова:* тетрахлорид титана, медь, процесс, отходы, цветная металлургия.

Способ переработки медно-ванадиевых отходов в процессе очистки тетрахлорида титана, включает выщелачивание отходов водой с получением медно-ванадиевой пульпы, обработку полученной пульпы соляной кислотой, подачу в раствор восстановителя с получением осадка металлической меди, промывку и сушку осадка с получением готового продукта. Отличительная особенность метода в том, что перед обработкой соляной кислотой в пульпу при постоянном перемешивании подают гипохлорит кальция с концентрацией активного хлора [1, 2, 3].

При производстве четыреххлористого титана образуются побочные продукты, такие как медно-ванадиевые отходы, химический состав которых, вес. %: Cu – 40; Ti – 4,7; V – 1,25; Fe – 0,16; Cl – 40,5 остальное примеси. Поскольку основным компонентом данного шлама является медь (>40%) то извлечение будет идти по меди. Предложенная технологическая схема по переработке медно-ванадиевых отходов представлена на (рис.1).



Рис. 1. 1 – Реактор с мешалкой; 2 – барабанный фильтр; 3 – Электролизер (восстановитель) или цементатор; 4 – бункер; 5 – нутч-фильтр; 6 – циклон; 7 – скруббер. 8 – барабанная сушилка; 9 – магнитный сепаратор.

*Описание технологии:*

1) В реактор снабженный мешалкой -1, заливают  $5,7 \text{ м}^3$  воды и при перемешивании загружают 3,4 т предварительно измельченного медно-ванадиевого отхода. В полученную пульпу постепенно при перемешивании в течение 5 часов дозируют 5.0 т раствора гипохлорита кальция - отхода от очистки известковым молоком отходящих газов титано-магниевого производства с концентрацией активного хлора  $84 \text{ дм}^3$  при соотношении раствора гипохлорита кальция к медно-ванадиевой пульпе, равным 1,5:1. После окончания подачи расчетного количества гипохлорита кальция пульпу выдерживают при перемешивании в течение 3 часов. Затем для растворения

образовавшихся гидроксидов меди и железа в пульпу добавляют при перемешивании в количестве 0,9 т соляную кислоту плотностью 1,1 г/см<sup>3</sup> (ТУ 2122-480-05785388-2009) до рН раствора 2,3.

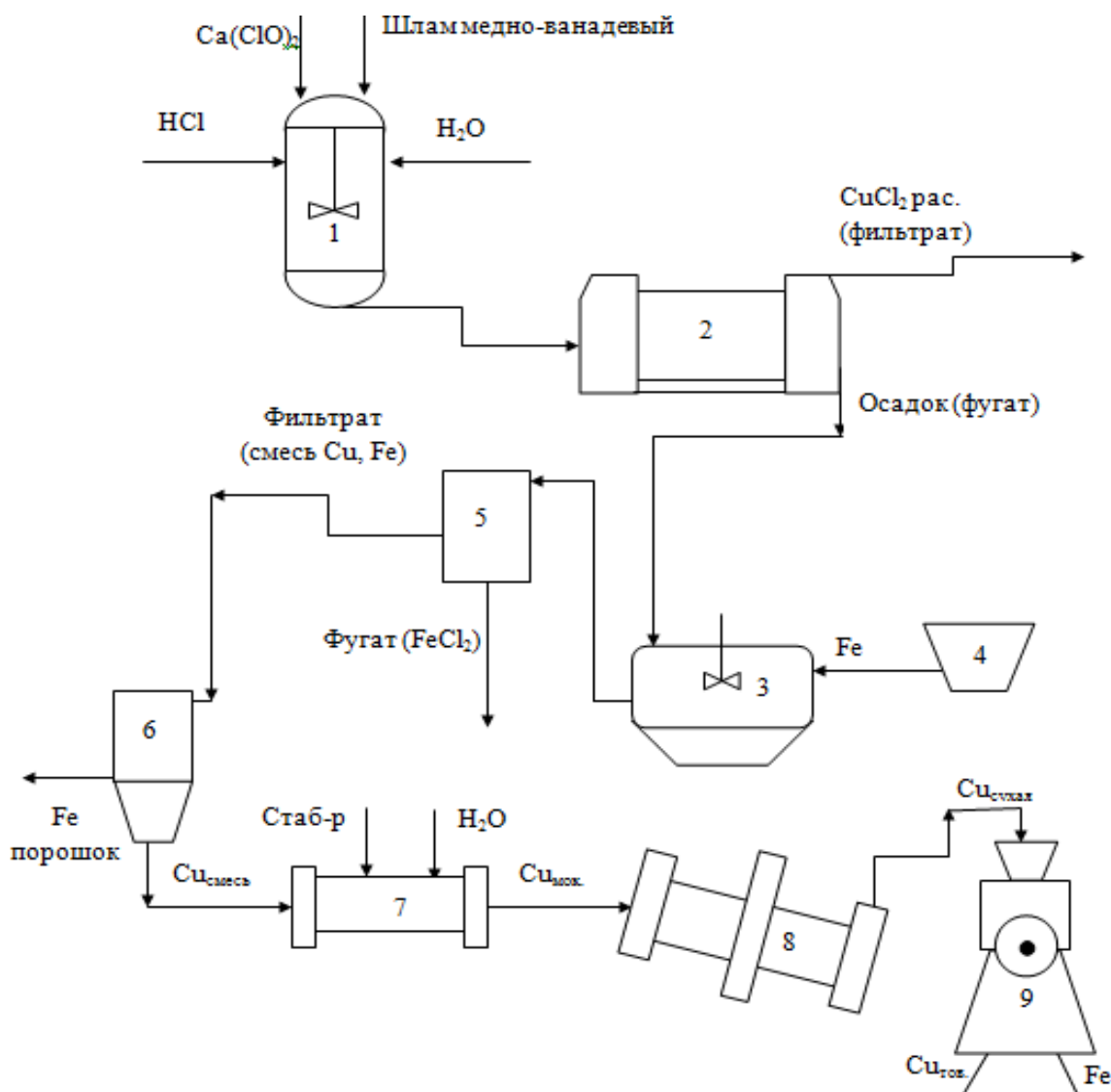
2) Полученную суспензию фильтруют на барабанном фильтре - 2. Отфильтрованный фильтрат имеет следующий состав по масс. %: Cu - 12,0, Fe - 1,2, Ti - 10,1, V - 3,5, Cl - 23,8. Фугат направляют на дальнейшее использование в качестве добавки в титано-медистый чугун.

3) Фильтрат, представляющий собой раствор двухлористой меди с концентрацией 45 г/дм<sup>3</sup>, направляют на процесс цементации в реактор с мешалкой – 3.

4) Процесс цементации проводят в цементаторе – 3 в виде эмалированного чана, снабженного сепарированным днищем с отверстиями и паровой рубашкой. Стальную стружку (ГОСТ 2787-75) в количестве 1,8 т, превышающим стехиометрию в 1,34 раза, загружают в цементатор из бункера – 4, затем на поверхность стальной стружки заливают раствор двухвалентной меди, процесс восстановления проводят при температуре процесса 48°C длительностью 16 часов при перемешивании сжатым воздухом:

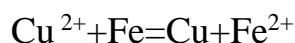

5) В результате обработки восстановителем - стальной стружкой - ионы хлора переходят в хлорид железа, а медный порошок в смеси со стальной стружкой осаждаются на дно цементатора. По окончании процесса восстановления полученную смесь фильтруют на нутч-фильтре – 5, фильтрат направляют в кислотную канализацию, а осадок в виде смеси стальной стружки и медного порошка методом декантации в гидроциклоне – 6 разделяют на медный порошок и стальную стружку.

6) Стальную стружку направляют обратно на процесс восстановления. Полученный медный порошок взвешивают и в количестве 1 т направляют на обработку стабилизатором, например мылонафтом в скруббер – 7.

7) Затем осадок промывают водой в скруббер – 7 при перемешивании и сушат. Сушку медного порошка проводят в барабанной сушилке, при температуре 85°C в течение 4 часов.

8) После сушки для удаления стальных включений медный порошок подвергают магнитной сепарации. В результате получают цементационную медь в соответствии с ТУ 1793-496-05785388-2009 «Медь цементационная»[5] следующего состава, масс. %: 90 Cu, 1,5 Fe, 0,20 хлориды, остальное - примеси.

### Список литературы

1. Патента №2528610. «Способ переработки медно-ванадиевых отходов процесса очистки тетрахлорида титана». Авторы: Тетерин Валерий Владимирович (RU), Черезова Любовь Анатольевна (RU), Рымкевич Дмитрий Анатольевич (RU), Бездоля Илья Николаевич (RU), Танкеев Алексей Борисович (RU). Год публикации: 2014.
2. Методы очистки производственных сточных вод. Жуков А.Н., Монгайт И.Л., Родзиллер И.Д. М.: Строй издат, 1977- 204с.
3. Воробьев В.А. Строительные материалы: Учебник для строит. Специальностей вузов. – 6 – е изд., и доп.-М: Высшая школа, 1979. -382 с.
4. Матюшенко Г.А. Разработка технологии формирования и комплексного освоения техногенных месторождений на основе отходов переработки медно-колчеданных руд: Автореф. дис... канд. техн. наук / Магнитогорский гос. техн. ун-т. – Магнитогорск, 2006. – 21 с.
5. Данилов Н.И., Смирнов Л.А., Лещиков В.И. Опыт утилизации техногенных образований в Свердловской области // Минеральные ресурсы России. – 2000. – № 5–6. – С. 41–51.

УДК 547.022

**Боровой В.Ю.**

студент, школы ИШНПТ, выпускающего подразделения: НОЦ Н.М. Кижнера  
Национальный исследовательский Томский политехнический университет (Россия)

## ОСОБЕННОСТИ МОЛЕКУЛЯРНОЙ СТРУКТУРЫ ПОЛИЭТИЛЕНТЕРЕФТАЛАТА

*Аннотация:* в данной статье рассмотрены основные особенности строения макромолекулы полиэтилентерефталата. Описаны причины высокой неоднородности сложного полиэфира. Подобраны методики для объяснения свойств физико-химических свойств полиэтилентерефталата.

*Ключевые слова:* полиэтилентерефталат, макромолекула, сложный полиэфир.

Молекулы полиэтилентерефталат (ПЭТФ), в основном, линейны [1]. Наличие малой доли разветвленных макромолекул обусловлено термическими процессами деструкции в процессах получения гранулированного, волоконного или пленочного полиэфира, а также ПЭТФ – формовочных изделий. Другой структурной особенностью ПЭТФ является практически плоская конфигурация цепей, а также наличие двух центров симметрии на каждое повторяющееся элементарное звено. При получении и переработке ПЭТФ макромолекулы могут образовывать аморфные и (или) частично-кристаллические образования. Реальная надмолекулярная структура ПЭТФ представляет собой систему, которая содержит спектр состояний упорядоченности различной степени совершенства.

Ароматическое кольцо является плоским и вместе со связанным гликольным фрагментом  $-\text{CH}_2-\text{CH}_2-$  (в сложноэфирной группе) в *пара*-положениях кольца формируют основную неизменную часть структуры. О характере ориентации бензольных колец в макромолекулах вытянутых образцов ПЭТФ (волокна и пленки) подробно описано в источниках [1]. В работе [2] угол между плоскостью ароматического кольца и плоскостями сложноэфирных групп составляет  $12^\circ$ . При этом важное значение имеют электронные эффекты в молекулах (рис.1), обусловленные



высокой полярностью сложноэфирных групп (дипольный момент  $\sim 0,7$  D) и их сопряжением с *n*-фениленовым ядром:

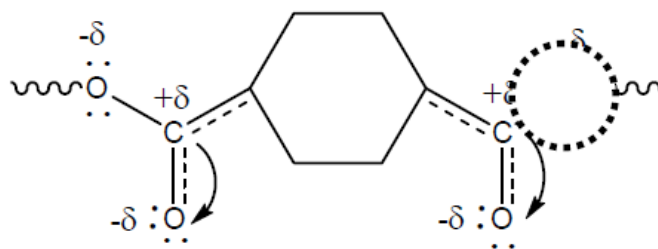

**Рис. 1.** Электронные эффекты ароматического кольца со сложноэфирными группами молекулы ПЭТФ.

Наименьшим элементом структуры ориентированного ПЭТФ является микрофибрилла. Боковое межмолекулярное взаимодействие микрофибрилл способствует формированию слоистой агрегации макромолекулярных цепей (пачки, фибриллы) (рис. 2). В работе Перепелкина К. Е, [3] отмечается, что основным и общим признаком волоконного ПЭТФ является наличие больших периодов, чередование упорядоченных и неупорядоченных областей, фибриллярной структуры, которые вкуче и определяют микроструктуру сложного полиэфира. Частичное нарушение межцепного порядка с образованием складчатой (флексуальной) формы макромолекул может происходить за счет поворотов звеньев вокруг одинарной связи  $-\text{CH}_2-\text{O}-$ , составляющей угол  $20^\circ$  с осью молекулярной цепи.

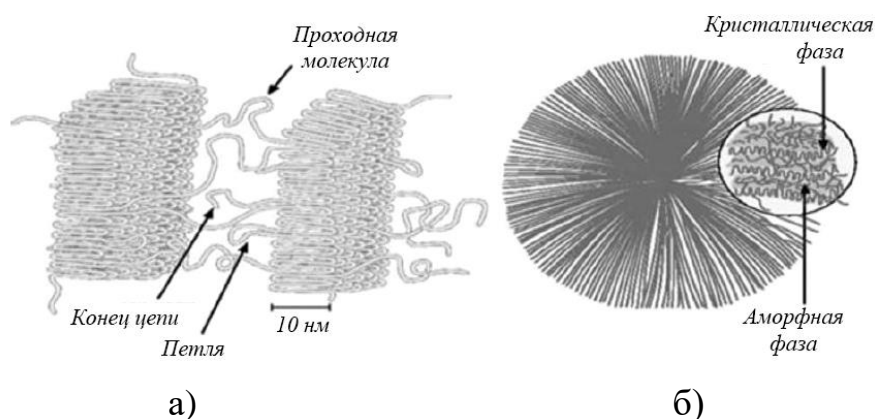

**Рис. 2.** Элементы надмолекулярной структуры частично – кристаллического полимера: *а* – ламели; *б* – сферолит.

Для оценки структурно-морфологических особенностей над молекулярной структуры ПЭТФ в аморфном и ориентированном состояниях предложены различные

модели – бахромчатая фибриллярная, складчатая ламелярная, меандровая структуры, пластинчатомицеллярная модель, паракристаллическая структура и т. д. [4, 5]. Анализ кристаллических структур Банна, Астбери и Броуна показан в работе [4].

### Список литературы

1. Брукс Д. Производство упаковки из ПЭТ / Д. Брукс, Дж. Джайлз // пер. с англ. под ред. О. Ю Сабсая. – СПб.: Профессия, 2006. – 368 с.
2. Петухов Б. В. Полиэфирные волокна / Б. В. Петухов.–М.: Химия, 1976. 272с.
3. Перепелкин К. Е. Физико-химическая природа и структурная обусловленность уникальных свойств полиэфирных волокон / К. Е. Перепелкин // Химические волокна. – 2001. – № 5. – С. 8–19.
4. Разумова Л. Л. Рентгенодифракционное изучение пленок полиэтилентерефталата / Л. Л. Разумова [и др.] // Высокомолекулярные соединения. – 1975. – Т. (А) XVII, № 4. – С. 861–864.
5. Стаськов Н. И. Ориентация бензольных колец в макромолекулах вытянутых образцов полиэтилентерефталата / Н. И. Стаськов, И. В. Ивашкевич // Высокомолекулярные соединения. Серия А. – 2005. – Т. 47. – № 10. – С. 1867–1871.

УДК 547.63

**Боровой В.Ю.**

студент, школы ИШНПТ, выпускающего подразделения: НОЦ Н.М. Кижнера  
Национальный исследовательский Томский политехнический университет (Россия)

## **ПОБОЧНЫЕ РЕАКЦИИ, ПРОТЕКАЮЩИЕ ПРИ СИНТЕЗЕ И ПЕРЕРАБОТКЕ ПОЛИЭТИЛЕНТЕРЕФТАЛАТА**

*Аннотация:* в данной работе рассмотрены особенности протекания синтеза полиэтилентерефталата. Какие побочные продукты образуются при его получении и как они влияют на свойства данного полимера.

*Ключевые слова:* полиэтилентерефталат, полимер, синтез, олигомеры.

К числу основных побочных реакций, протекающих как при синтезе полиэтилентерефталат (ПЭТФ), так и при его переработке, следует отнести термодеструктивный распад, включающий дегидратацию и окисление, а также процессы линейной и циклической олигомеризации [1, 3]. При протекании синтеза возможны химические превращения катализаторов, например, при использовании германийорганических катализаторов наблюдается похожий окислительно-восстановительный переход:  $Ge^{+4} \rightarrow Ge^{+2} \rightarrow Ge^0$ , который приводит к нежелательному окрашиванию ПЭТФ [2]. Характер и направление побочных процессов определяется условием проведения реакции, химическим строением исходных реагентов и катализатора.

Как правило, при анализе показателей качества ПЭТФ учитывается преимущественно содержание ацетальдегида, диэтиленгликоля и олигоэтилентерефталатов, которые в значительной степени оказывают влияние на цвет и свойства готовой продукции.

Недостатком использования кислот как катализаторов является одновременное ускорение ими как прямой (образование сложного эфира), так и обратной реакции

(кислотный гидролиз). Кроме того, образование побочных продуктов меж- и внутримолекулярной дегидратации, конденсации и окисления диола:

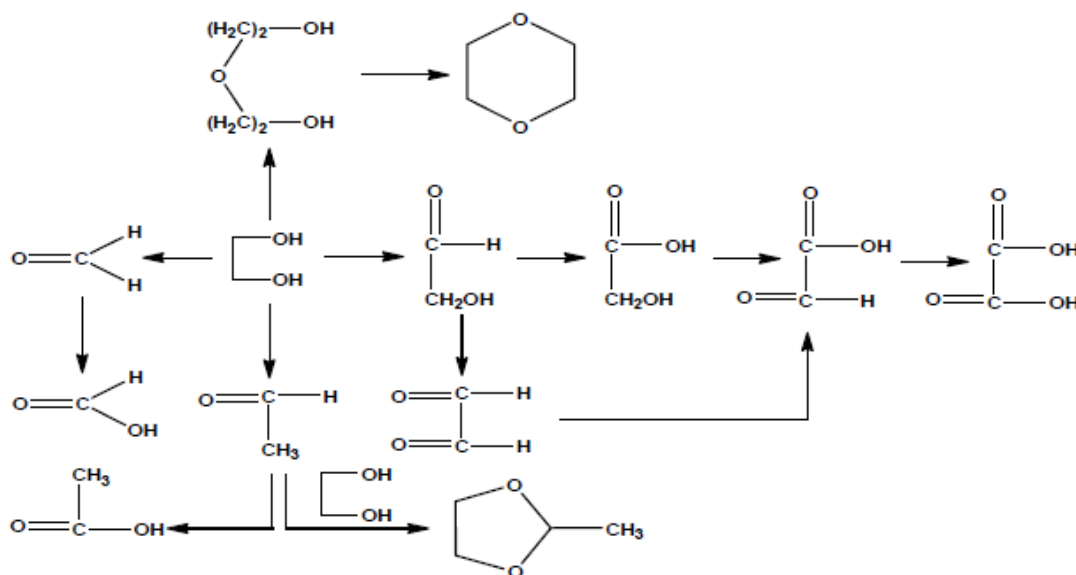

**Рис .1. Схема образования побочных продуктов окисления этиленгликоля при использовании кислотных катализаторов.**

В таких случаях требуется применение особых веществ – ингибиторов, к числу которых относятся органические основания (алкил-, арил- и аралкиламины, гуанидинкарбонат, гидропероксид, тетраэтиламмония, триэтаноламин) и соли щелочноземельных металлов [4, 5]. Катализировать указанные выше превращения способна и терефталевая кислота в силу высокой своей кислотности ( $pK_{a1} = 3,54$ ;  $pK_{a2} = 4,46$ ).

Продукты линейной олигомеризации и олигоциклизации существенно осложняют процессы крашения ПЭТФ. Основной технологической трудностью удаления олигоэтилентерефталатов является то, что они находятся в равновесии с полимером или же являются продуктами его деструкции [1, 2].

При уменьшении количества образующихся олигоэтилентерефталатов как в процессе получения ПЭТФ, так и на стадии его переработки, возможно путем получения полимера с ничтожно малым содержанием концевых гидроксильных и карбоксильных групп, использованием катализаторов-модификаторов полиэфира,

способных снизить температуру поликонденсации (или переработки) и оказывать комплексное стабилизирующее влияние на надмолекулярную структуру ПЭТФ, что положительно скажется на его свойствах.

### Список литературы

1. Брукс Д. Производство упаковки из ПЭТ / Д. Брукс, Дж. Джайлз // пер. с англ. под ред. О. Ю Сабсая. – СПб.: Профессия, 2006. – 368 с.
2. Петухов Б. В. Полиэфирные волокна / Б. В. Петухов.–М.: Химия, 1976. 272с.
3. Перепелкин К. Е. Физико-химическая природа и структурная обусловленность уникальных свойств полиэфирных волокон / К. Е. Перепелкин // Химические волокна. – 2001. – № 5. – С. 8–19.
4. Karakozova, E. I. Inhibition of the thermal decomposition of polyethylene terephthalate by additions of borate polyesters and alkalis / E. I. Karakozova [et all] // Bulletin of the Academy of Sciences of the USSR, Division of chemical science. – 1973. –V. 22. I. 2. – P. 311–314.
5. Пат. RU 2474592, МПК C08G63/00. Высокомолекулярные полимерные сложные эфиры, характеризующиеся пониженным уровнем содержания ацетальдегида / М. Т. Джерниган. – Оpubл. 10.02.2013.

**УДК 665.9**

**Боровой В.Ю.**

студент, школы ИШНПТ, выпускающего подразделения: НОЦ Н.М. Кижнера  
Национальный исследовательский Томский политехнический университет (Россия)

## **ТЕХНОЛОГИЯ ПЕРЕРАБОТКИ ОТХОДОВ ПОЛИЭТИЛЕНТЕРЕФТАЛАТА В ПЛЕНОЧНЫЕ ИЗДЕЛИЯ**

*Аннотация:* в данной статье рассмотрены основные методы получения полезных изделий из отходов полиэтилентерефталата. С помощью представленных исследовательских работ описаны стадии и особенности, представленных технологий их эффективность при сохранении требуемых физико-химических свойств полимера.

*Ключевые слова:* технология, полиэтилентерефталат, пленка, полимер, эффективность.

За последнее время вопрос о переработки бытовых полимеров становится все более актуальным, этому сопутствуют следующие факты:

- 1) ограниченность площадей для расширения бытовых свалок
- 2) возрастающие нагрузки на окружающую среду (проникновение загрязненной твердыми частицами и проникновение окисленных продуктов полимера в грунтовые воды и др).

Для переработки бытовых пластмасс из полиэтилентерефталата (ПЭТФ) и получения не его основе листовых профильных изделий могут быть использованы следующие способы: экструзия расплава полиэфира и полив раствора (или суспензии) полимера [1, 5]. Переработка сложного полиэфира в лист (пленку) первым способом включает ряд принципиальных стадий: подготовка полимера и кондиционирование, экструзия и полив, деформация или растяжение (вытяжка), термостабилизация, резка и намотка [1]. Для производства пленочного ПЭТФ рекомендуется использовать полимер со средней молекулярной массой 20000–26000. В промышленности полиэфирные пленки выпускаются пищевого и технического назначения. Требования на данные материалы приведены в ГОСТ 24234-80 «Пленка полиэтилентерефталатная.

Технические условия». В отечественной и мировой практике промышленной переработки сложных полиэфиров в пленки и листы получили распространение экструзия расплава полимера в виде рукава (рукавный метод) или полотна (плоскощелевой метод) [1].

#### Особенности получения пленочного ПЭТФ:

Стадия подготовки полиэтилентерефталата включает его кондиционирование (сушку) для удаления остаточной влаги, так как расплав ПЭТФ чрезвычайно чувствителен к гидролизу, что способствует снижению молекулярной массы полимера. На стадии сушки полимер вначале кристаллизуется для уменьшения степени спекания частиц, а затем выдерживается 1–4 ч при температурах 160 – 180 °С для уменьшения количества влаги до 1 – 2 % [2].

На стадии экструзии гомогенизированный и высушенный ПЭТФ экструдирован через щелевую головку, предварительно освободившись от нагара, гелей, осадков и катализатора на стадии фильтрации расплава (используются кассетные фильтры). При этом в литературе особо подчеркивается важность знания расходно-напорных характеристик отдельных сеток. Стадия полива представляет собой процесс непрерывного получения однородной по толщине пленки без поверхностных дефектов из аморфного ПЭТФ путем подачи полотна на охлаждающий барабан. Важно, что экспрессное охлаждение полимера (ниже его температуры стеклования) позволяет существенно снизить мутность и хрупкость пленки. Требования к материалу барабана, температуре охлаждающей его жидкости, зернистости поверхности и условиям работы (вибрация, заземление) приведены в источнике [3].

Стадия вытяжки сложного полиэфира в зависимости от характера технологического процесса может включать: продольную вытяжку с предварительным подогревом, растяжение в продольном направлении, поперечную вытяжку с предварительным нагревом или без него. Ориентация ПЭТФ осуществляется в растяжной клуппной машине путем увеличения шага между ее зажимами (продольная вытяжка) и угла между направляющими несущими эти зажимы (поперечная вытяжка) [1]. Главной целью поперечной вытяжки, которая также осуществляется выше температуры стеклования, является «усреднение» степени кристалличности, как в

продольных, так и поперечных областях. Для обеспечения требуемых физико-механических и физико-химических характеристик пленки необходим тщательный анализ процессов теплопередачи, оказывающих влияние на характер изменения скорости кристаллизации и степени кристалличности ПЭТФ, а также плотность упаковки макромолекул. Коэффициент вытяжки ПЭТФ - пленки в продольном и поперечном направлениях составляет 3–4 [2]. При организации поперечной вытяжки (двухосная ориентация) с предварительным нагревом в тентерной печи (тентер) температуру пленки поддерживают в интервале 90–110 °С. При этом одноосноориентированный ПЭТФ, затем повторно нагревается выше температуры его стеклования, за счет чего изменяется степень кристалличности и микроструктура пленки.

Стадия термостабилизации (термофиксации) пленки осуществляется в тентерной печи и является заключительной в формировании структуры и свойств готового продукта. В печи, как правило, устраивается несколько зон, позволяющих регулировать температуру и поперечные размеры полотна. В некоторых зонах температура может составлять до 180–230 °С при времени пребывания 1–7 с. Термофиксация способствует снятию напряжений, возникших при ориентационной вытяжке. В общем случае, процессы ориентации и термостабилизации пленок ПЭТФ приводят к существенному повышению их прочности, теплостойкости и улучшению диэлектрических характеристик. Далее пленка охлаждается, режется и сматывается в рулоны [1, 4, 5].

Таким образом, для обеспечения требуемых свойств ПЭТФ – пленки необходимо учитывать взаимосвязь «структура – процесс – свойство», влияющих в значительной степени на степень кристалличности и ориентацию макромолекул в аморфных областях сложного полиэфира.

### Список литературы

1. Брукс Д. Производство упаковки из ПЭТ / Д. Брукс, Дж. Джайлз // пер. с англ. под ред. О. Ю. Сабса. – СПб.: Профессия, 2006. – 368 с.
2. Микитаев А. К. Состояние и перспективы производства полиэтилентереф-



талата / А. К. Микитаев [и др.] // Химическая промышленность сегодня. – 2006. – № 12. – С. 36–45.

3. Химическая энциклопедия / ред. коллегия: Н. С. Зефирова (гл. ред.) – Т. 1–5. – М.: Большая российская энциклопедия, 1995.

4. Керницкий В.И. Краткие основы получения и переработки полиэтилентерефталата (ПЭТ) / В. И. Керницкий, А. К. Микитаев. – М.: Изд-во РХТУ им. Д. И. Менделеева, 2012. – 208 с.

5. Абдель-Бари Е. М. Полимерные пленки / Е. М. Абдель-Бари // пер. с англ. под ред. Г. Е. Заикова. – СПб.: Профессия, 2006. – 352 с.

**УДК 004.023**

**Дрепин А.С.**

студент кафедры «Программное обеспечение вычислительной техники и автоматизированных систем», магистрант

Донской государственной технической университет (Россия)

**Захаров Д.О.**

студент кафедры «Программное обеспечение вычислительной техники и автоматизированных систем», магистрант

Донской государственной технической университет (Россия)

## **РЕШЕНИЕ NP-ПОЛНЫХ ЗАДАЧ С ПОМОЩЬЮ ГЕНЕТИЧЕСКИХ АЛГОРИТМОВ С ИСПОЛЬЗОВАНИЕМ ПАРАЛЛЕЛИЗМА**

*Аннотация:* в данной статье будет рассмотрена модель решения NP-полных задач с помощью генетических алгоритмов, возможность распараллеливания данных алгоритмов, будет поставлена задача для разработки программного средства, реализующего данный метод.

*Ключевые слова:* эвристический метод, генетический алгоритм, NP-полная задача, задача коммивояжера, минимаксная задача, параллелизм.

Современные задачи требуют наиболее быстрого и эффективного решения. Многие из этих задач являются NP-полными, то есть, нет возможности получить оптимальное решение за полиномиальное время. Для решения данных задач используют различные эвристические алгоритмы, в том числе и генетические.

Задача называется NP-полной, если она входит в NP и каждая задача из NP полиномиально сводится к ней (т.е. является NP-трудной). NP-полные задачи понимаются как самые трудные задачи из класса NP.

В данной статье будет рассмотрена неоднородная минимаксная задача и задача Коммивояжера. Так как не существует алгоритмов, позволяющих решить данные задачи за полиномиальное время, для их решения будет применён генетический

алгоритм. Также, для оптимизации времени выполнения вычислений, задачи должны решаться с использованием параллелизма.

Постановка задачи неоднородной минимаксной задачи заключается в том, что в систему, состоящую из нескольких несвязных устройств, поступает несколько задач. Время решения каждой задачи на разных устройствах отличается. В каждый момент времени отдельное устройство обслуживает не более одной задачи. Требуется найти решение, не допускающее больших отклонений в нагрузке на устройства.

Задача Коммивояжера является одной из наиболее популярных комбинаторных задач. Изначальная формулировка звучала следующим образом «Каков кратчайший путь между конечным множеством мест, расстояние между которыми известно?». Несмотря на простоту формулировки, с ростом числа элементов задачи сложность также будет возрастать экспоненциально. Так как при решении задачи будет обрабатываться большое число объектов, было принято решение разделить нагрузку между вычислительными устройствами для оптимизации времени решения. В данном случае, будет проанализировано количество доступных вычислительных устройств, каждому из которых будет назначена работа над решением конкретной части рассматриваемой задачи.

Генетический алгоритм - это эвристический алгоритм поиска, который используется для решения задач оптимизации и основывается на понятии эволюции, впервые описанной Ч. Дарвином. Суть генетического алгоритма заключается в последовательном преобразовании множества решений с учетом сильных и слабых сторон текущего набора решений на основе полученных ранее результатов. В ходе работы генетических алгоритм активно использует следующие операторы:

- функция приспособленности - это основной показатель эффективности конкретного решения. Она вычисляется из набора данных, из которых состоит рассматриваемое решение;
- кроссовер - оператор, который создает новые решения на основе уже существующих;

- мутация - оператор, который вносит вероятностные изменения в случайные решения. Основным его предназначением является выведение набора решений из локальных экстремумов, что позволяет повысить точность вычислений.

Целью данной статьи является исследование решения NP-полных задач с помощью генетических алгоритмов. Для проведения данного исследования требуется разработать программное средство, отвечающее следующим требованиям:

- ввод входных параметров для решения поставленной задачи;
- возможность настраивать распараллеливание вычислений;
- вывод подробного отчёта о проведённых вычислениях.

Для достижения поставленной цели необходимо:

- осуществить анализ предметной области
- реализовать модель решаемой задачи;
- реализовать модель генетического алгоритма
- реализовать параллельное выполнение алгоритмов;
- разработать программное средство, решающее поставленную задачу и выводящего подробный результат исследования.

### Список литературы

Панченко, Т.В. Генетические алгоритмы // Под редакцией Ю.Ю Тарасевича. – Издательский дом «Астраханский университет», 2007.

1. Бураков, М.В. Генетический алгоритм: теория и практика – СПб.: ГУАП, 2008. – 164 с.

2. Goldberg, D. E. Genetic algorithms in search, optimization and machine learning. Reading, MA : Addison- и Wesley, 1989. - 432с.

3. Левитин А.В. Алгоритмы: введение в разработку и анализ – Москва: Издательский дом «Вильямс», 2006 – 576 с.

4. В.И. Мудров. Задача о коммивояжере. – Москва: «Знание», 1969. – с. 62.

**УДК 553.981.8**

**Курманчук Н.С.**

студент

Тюменский индустриальный университет

(Россия, г. Тюмень)

**Оплетаева К.С.**

студент

Тюменский индустриальный университет

(Россия, г. Тюмень)

## **ВНЕДРЕНИЕ ГАЗОДИНАМИЧЕСКОГО СЕПАРАТОРА НА УКПГ УРЕНГОЙСКОГО МЕСТОРОЖДЕНИЯ**

*Аннотация:* в данной статье рассматривается работа газодинамического сепаратора, сравниваются показания работы на УКПГ Ямбургского месторождения и производится прогноз работы ГДС на УКПГ Уренгойского месторождения и т.д.

*Ключевые слова:* Газодинамический сепаратор, УКПГ, Уренгойское месторождение.

Начиная с 1975 года, разработана и совершенствуется технология подготовки газа на основе газодинамической сепарации – технология, предназначенная для извлечения целевых компонентов из смеси природных газов. Технология базируется на охлаждении природного газа в сверхзвуковом закрученном потоке.

Принцип процесса: входной поток закручивается в форкамере и подается в сопло, где падают его давление и температура и резко возрастает скорость. В результате сильного охлаждения образуются капли жидкости, которые нарастают за счет коагуляции (этому процессу способствует турбулизация потока, вызванная его вращением). Рост капель продолжается в рабочей секции, в которой образуется газожидкостный пограничный слой, обогащенный жидкими компонентами, центральный поток оказывается очищенным от целевых компонентов. Затем потоки

проходят через диффузоры, где их скорость гасится, а давление повышается. Таким образом, на вход газодинамического сепаратора подается газовый поток (он может содержать до 30 % жидкости), а из газодинамического сепаратора выходит два потока: один – подготовленного товарного газа, а второй – газожидкостный, обогащенный жидкими компонентами. В таблице 1 приведен перечень основных параметров, регистрировавшихся при испытаниях ГДС перед теплообменником.

Таблица 2. Сравнительные характеристики работы блока НТС и ГДС

Параметры	С	С	С	С	С
	работаю щим сверхзву ковым сепарато ром	дроссе льным клапан ом	работаю щим сверхзву ковым сепарато ром	дросс ельны м клапа ном	дроссел ьным клапан ом УКПГ- 2
	ЗНГКМ, отложения сенамана		ЗНГКМ, отложения валанжина		
Давление газа на выходе теплообменника Т-1, Мпа	11,03	11,00	11,50	11,51	9,89
Температура газа на выходе теплообменника Т-1, °С	6,0	4,0	8,1	5,8	13,08
Давление газа в сепараторе С- 2, Мпа	-	7,66	-	7,66	5,36
Температура газа в сепараторе С-2, °С	-	-27,0	-	-28,5	-24,13
Давление товарного газа с УКПГ, Мпа	7,53	7,53	8,56	7,53	5,25
Расход товарного газа с УКПГ, тыс. н.м <sup>3</sup> /час	10,650	10,170	11,190	10,240	4,318
Давление газа на входе в ГДС, Мпа	10,21	-	10,70	-	-
Температура газа на входе в	-12,1	-	-11,0	-	-

ГДС, °С					
Давление газожидкостной смеси, на выходе из ГДС, Мпа	7,61	-	7,64	-	-
Давление очищенного газа на выходе из ГДС, Мпа	7,57	-	7,61	-	-
Содержание компонентов C <sub>5+</sub> в товарном газе, г/н.м <sup>3</sup>	3,17	4,24	2,93	4,95	3,65

Включение ГДС в состав УКПГ позволяет сократить содержание целевых компонентов C<sub>5+</sub> в товарном газе на 56% (Отложения сеномана) и на 33% (Отложения валанжина). На выходе из ГДС содержание компонентов C<sub>5+</sub> достигает значений 5,86-6,34 г/м<sup>3</sup>, что в 1,33-1,56 раза меньше, чем содержание компонентов C<sub>5+</sub> в очищенном газе при работе с дроссельным клапаном. Установка ГДС так же позволяет понизить температуру точки росы по углеводородам с -20 °С до -40 °С.

При анализе компонентного состава газа, основных параметров, регистрировавшихся при испытаниях ГДС перед теплообменником, можно прогнозировать, что при внедрении ГДС при реконструкции УКПГ №2 Восточно-Уренгойского лицензионного участка содержание компонентов C<sub>5+</sub> в товарном газе уменьшится минимум на 30%, за счет большего перепада давления, чем в проводимых испытаниях, что составит дополнительное извлечение компонентов C<sub>5+</sub> 1,09 г/н.м<sup>3</sup>.

### СПИСОК ЛИТЕРАТУРЫ:

1. <https://cyberleninka.ru/.../sovremennoe-sostoyanie-tehnologiy-promyslovoy>

**УДК 004.09**

**Лобанова Ю.А.**

студент 1 курса магистратуры, кафедра Информационные системы в строительстве  
Донского государственного технического университета  
(Россия, г. Ростов-на-Дону)

## **РАЗРАБОТКА САЙТА ДЛЯ ЦЕНТРА СОДЕЙСТВИЯ МОБИЛЬНОСТИ РОССИЙСКИХ ЖЕЛЕЗНЫХ ДОРОГ**

*Аннотация:* в данной статье рассматривается необходимость создания сайта для составления заявок на оказание помощи при посадке/высадке, а также составления заявок на резервирование билетов для инвалидов или маломобильных групп населения,

*Ключевые слова:* инвалид, МГН, центр содействия мобильности, РЖД.

В РЖД (Российские железные дороги) существует услуга Центра содействия мобильности (ЦСМ). Эта служба оказывает помощь пассажирам на вокзале и привокзальной площади, которые являются инвалидами или относятся к числу маломобильных групп населения (МГН). Пассажиры, у которых есть видимые нарушения в передвижении или имеются стойкие нарушения слуха или зрения, могут заказать такую услугу, позвонив на горячую линию РЖД. После составления такой заявки, сотрудники вокзала связываются с пассажиром, договариваются о времени и месте встречи. В заявке, оператор горячей линии указывает, какая помощь необходима пассажиру. Это могут быть какие-то средства для передвижения пассажира по вокзалу: кресло-коляска, лежащая каталка, носилки и т.д. Сотрудники вокзала оказывают всю необходимую помощь, которая указана в заявке. Сопровождают пассажира со стоянки до поезда и помогают при посадке в поезд. И наоборот, помогают при высадке и сопровождают до стоянки. Помимо оказания помощи, при посадке/высадки, у лиц с ограниченными физическими возможностями возникают трудности в покупке билетов. У них отсутствует возможность заранее приехать на вокзал и приобрести билет. В таких



случаях они составляют заявку на резервирование билетов. Для этого пассажиры также звонят на горячую линию и составляют заявки.

В настоящее время для того, чтобы инвалидам и людям, относящимся к маломобильным группам населения, оказали помощь на вокзале, требуется не менее чем за 24 часа составить заявку по телефону. При большой загруженности на горячей линии клиенты тратят на ожидание и составление заявки около 20 минут, также не редко оказывается так, что звонок срывается и клиенту приходится вновь звонить на горячую линию и с самого начала составлять заявку с другим оператором. А если у пассажира больше, чем одна заявка на оказание помощи, на это может уйти от 20 минут до 60 минут на их составление, в зависимости от ситуации. Такая же ситуация и с заявками на резервирование мест. Так как у операторов нет технической возможности бронировать места, им для начала требуется связаться с железнодорожным агентством (ЖА) для получения согласия на составление заявки, на что уходит от 3 до 10 минут. Также зачастую клиенты не знают, на какую дату и поезд хотят приобрести билет, и оператор тратит время на поиски подходящего маршрута.

Многие клиенты хотят оформлять такие заявки на сайте, не тратя время на разговор с оператором. Подобная система сэкономит время, как клиента, так и оператора. Данный сайт поможет сократить количество ошибок в заявках, так как существуют частые случаи, когда из-за плохой связи или нечеткой речи клиента не всегда можно правильно понять, что говорят оператору. Также в случае очереди на линии, клиенты не всегда дожидаются ответа и прерывают звонок, вследствие чего остаются без помощи на вокзале.

Таким образом, сайт сможет повысить качество обслуживания клиентов, сократит количество ошибок в составлении заявок, сократит время обслуживания клиентов и количество входящих звонков на горячую линию. Сайт облегчит работу как инвалидам и лицам, относящимся к маломобильным группам населения, так и операторам горячей линии.

### Список литературы:

1. Артур Рим. Современные системы управления контентом.- СПб. и др. : Питер , 2009. - 152 с.
2. Волокитин А.В. и др. Интернет-технологии в федеральной целевой программе "Электронная Россия (2002-2010 годы)", М.: Известия: НТЦ "ФИОРД-ИНФО", 2003. - 272с.
3. Основы Web-технологий: Курс лекций / П. Б. Храмцов и др., 2007. 380с.

УДК 1

**Миранова Г.Ф.**

магистрант 3 курса кафедры русской литературы Института филологического образования и межкультурных коммуникаций ФГБОУ ВО «Башкирский государственный педагогический университет им. М. Акмуллы»  
(Россия, г. Уфа)

## **МЕТОДИЧЕСКИЕ РЕКОМЕНДАЦИИ К ИЗУЧЕНИЮ ПОВЕСТИ П. ХРАМОВА «ИНОК» В СОПОСТАВИТЕЛЬНОМ АСПЕКТЕ**

*Аннотация:* в данной статье рассматривается сравнительно-сопоставительный анализ двух произведений двух авторов разных эпох с точки зрения восприятия мира ребенком в повести С. Т. Аксакова «Детские годы Багрова внука» и ребенком-подростком в романе П. Храмова «Инок».

*Ключевые слова:* произведение, контекст, анализ, хронотоп, детство, картина мира, восприятие, семья, природа.

Поскольку повесть П. Храмова «Инок» по программе не изучается в школе, то она может быть включена в контекст изучения какой-либо литературной темы, или в уроки внеклассного чтения, или объект сравнения с другим художественным произведением другого писателя. Для того чтобы показать широкие возможности сопоставления и акцентировать внимание на том, что произведение уфимского писателя наследует традиции классической литературы, покажем, как можно организовать работу по сравнению повести Храмова с романом Ф.М. Достоевского «Преступление и наказание».

В повести много эпизодов, рассказывающих о беспощадности мира зла. Автор чередует эпизоды, рассказывающие о страшных событиях с другими, более светлыми и добрыми. Поистине страшным является эпизод, в котором автор воспроизвел событие из далекого детства: погонщики - образы, несущие на себе печать зла - истязают и забивают лошадей – несчастных животных, которые «по воле партии и химерам невежества» не смогли вытянуть в гору бревна с берега реки на лесопилку. Еще более

ужасающая картина, которая не может не тронуть сердце, представлена в сцене, в которой те же мужики просто так, ради забавы поймали беззащитного бездомного пса и распилили его на той же лесопилке. Картины напоминают апокалипсис.

У Храмова также проблема добра и зла является главенствующей: «Доброта, внучек, лукава, она бывает и корыстной; а вот благородство свято, это наглядное и единственное доказательство истинной человечности. Других – нет». Мудрость, проверенная веками.

У Храмова мы находим емкие афористичные высказывания. Язык писателя богат и красочен. Чувствуется, что автор глубоко пережил мысль. Приведем некоторые примеры такого рода афоризмов: «Ржавеет золото и истлевает сталь, крошится мрамор – к смерти все готово. Всего прочнее на земле печаль и долговечней – царственное слово. Печаль. Слово. А меж ними – жизнь. Или то, что вместо нее»; «За двадцать лет, истерев сотни подошв и кистей, я понял одно: смирение перед Божьей волей есть единственно возможная форма существования человеческой души на этой земле»; «Литература – это не обычный «предмет» вроде химии, а способ сохранения человеческой души и форма праведного ее существования»; «Была у меня примета; дабы весь день был удачным, я должен был с утра посмотреть в детские глаза – глаза Бога»; «Настроения... бывают у кухарок, лакеев и горничных... А люди порядочные, люди воспитанные просто не имеют права ни на какие кривляния души. Других – нет»; «Талант в России воспринимается как покушение на естественный ход вещей». Перефразировав известное утверждение, можно сказать: талант в России больше чем талант.

Перед школьниками можно поставить следующие задачи:

1. Читая произведения и основываясь на интуиции, выделите ключевые слова.
2. На основании анализа контекста определить основные типы значений ключевых слов, а также специфичность их употребления писателями.
3. Совпадает ли контекстное значение слова с определением в словаре?
4. Написать небольшое сочинение – каждый о «своем» слове. К сочинениям приложить найденные примеры и анализ тех значений, в которых употреблялись выбранные слова.

Ученикам можно предложить провести работу по сопоставлению двух текстов: ответить на вопросы, выявить выразительные средства языка и определить их идейно-художественную роль в выражении авторской позиции, характеристике образов. Возможно организовать творческую работу – создать исследовательский проект, буктрейлер, иллюстрации к текстам, написать эссе...

Таким образом, работа по сопоставительному изучению повести П. Храмова с произведениями других писателей может дать свои положительные результаты: расширит их кругозор, вызовет интерес к чтению произведению, включит их в самостоятельную, аналитическую, творческую деятельность, позволит учащимся проявить инициативу и свои индивидуальные читательские качества.

### **СПИСОК ЛИТЕРАТУРЫ:**

1. Litres.ru

УДК 1

**Нилогов Ю.И.**

Магистрант 2 курс

Тюменский индустриальный университет

**Научный руководитель:**

**Лебедев А.С.**

к.э.н., доцент

Тюменский индустриальный университет

**РАЦИОНАЛИЗАЦИЯ МЕТОДИКИ РАСЧЕТА НЕКОТОРЫХ  
ПОКАЗАТЕЛЕЙ КАПИТАЛЬНОГО РЕМОНТА  
СКВАЖИН НА ПРЕДПРИЯТИЯХ НЕФТЕСЕРВИСА**

***Аннотация:** в статье представлен способ альтернативной методики исчисления количества бригад капитального ремонта скважин для предприятий нефтесервиса на основе применения коэффициента успешности. Таким образом была усовершенствована классическая методика расчета бригад КРС для получения лучших результатов деятельности предприятий нефтесервиса.*

***Ключевые слова:** капитальный ремонт скважин, коэффициент нормы необходимости работ по КРС, нефтесервис.*

Услуги по капитальному ремонту нефтяных скважин - это действия по устранению аварий с подземным оборудованием, по изоляции посторонних вод, возвратом на другой продуктивный горизонт, по зарезке бурением второго ствола. Данный сервис работы является наиболее сложным и востребованным среди нефтегазодобывающих компаний.

В последние десятилетия месторождения в России характеризуются поздними стадиями эксплуатации, добывающие возможности скважины снижены, растет обводненность продукции.

Таким образом, эксплуатация скважины становится убыточной, снижается эффективность производства всей нефтегазодобывающей компании. В соответствии с этим, можно предложить повышение эффективности производства нефтесервисной компании путем разработки современных методов организации работ ремонтной бригады и обслуживания месторождения, для роста объемов нефтедобычи, прибыли и уменьшения затрат [1].

Эффективная организация ремонтных работ обеспечивает снижение издержек производства и потерь нефти, способствует наиболее рациональному использованию всех ресурсов, снижает себестоимость добычи газа, а также улучшает качество продукции. Эффективная организация ремонтных работ является важной предпосылкой роста результативности труда и увеличения объемов добычи за счет углубления специализации, бесперебойного обслуживания рабочих мест, снижения потерь рабочего времени, длительности производственного цикла.

Данное направление является актуальным, так как сегодня нефтесервисные компании на практике мало пользуются методиками исчисления нормативного количества вахт или бригад [2].

Рассмотрим практикуемую методику расчета оптимального количества бригад капитального ремонта скважин в нефтесервисных компаниях, основанную на расчете годового фонда рабочего времени и продолжительности ремонтных работ, формула 1:

$$, (1)$$

где  $N_{\text{вахт}}$  – количество вахт;

$T_p$  – общая продолжительность ремонта, часов;

$T_r$  – годовой фонд рабочего времени, часов.

Общую продолжительность ремонта можно рассчитать по формуле 2:

$$T_p = R * T_{\text{ср}}, (2)$$

где  $R$  – количество ремонтов;

$T_{\text{ср}}$  – средняя продолжительность ремонта, час.

Показатель нормативного количества бригад КРС можно рассчитать, используя следующую формулу 3:

$$N_{бр} = N_{вахт} * 0,67 / 1,75, (3)$$

где  $N_{бр}$  – показатель оптимального количества бригад,

0,67 – коэффициент отношения рабочих к календарным дням,

1,75 – коэффициент сменности основных бригад КРС, которые работают в две смены, с учетом выходных дней.

Из этого получили:

$$N_{бр} = (R * T_{сп}) / T_{г} * 0,67 / 1,75. (4)$$

Для выбора на конкурсной основе сторонних организаций-подрядчиков выполнения работ КРС можно предложить методику исчисления оптимального количества бригад КРС в цехах добычи нефти и газа, с помощью коэффициента достижения запланированной успешности ремонтов скважин. При этом успешными считаются ремонты, которые приводят к улучшению показателей обводненности скважины, суточного дебита нефти, индекса доходности и прочих.

Путем методов статистического анализа определим коэффициент успешности. , (5)

где  $K_{усп}$  - коэффициент успешности;

$R_u$  - количество успешных ремонтов;

$R$  - общее количество ремонтов.

Количество бригад КРС далее рассчитаем по формуле 6:

$$N_{бр} = (R_n * K_{усп} * T_{сп}) / T_{г} * 0,67 / 1,75, (6)$$

где  $R_n$  – нефтяные ремонты.

Данную методику применим к ООО «Буровая компания «Евразия»» на лицензионном участке ПАО «НК «Роснефть». В соответствии со статистикой, в 2017г. из 290 ремонтов на этом участке 195 были успешными.

Рассчитаем коэффициент успешности = 0,67.

Найдем оптимальное число бригад

$$N_{бр} = (195 * 0,67 * 345) / 1795 * 0,67 / 1,75 = 9,6.$$



Округлив до целого числа, получим 10 бригад, это оптимальное количество. Далее необходимо вычислить количество необходимых работ по КРС по цехам добычи нефти и газа и в целом по предприятию. Можно использовать поправочный показатель «Норма необходимости проведения работ», основанный на средних объемах работ капитального ремонта скважин за несколько лет. Для этого сделаем следующие расчеты:

1. Рассчитаем число ремонтов в день по формуле 7., (7)

где  $K_{\text{рем. план}}$  – плановое число ремонтов в год;

$T_k$  – календарный фонд времени.

2. Рассчитаем среднее значение нормы необходимости проведения работ по КРС.

, (8) где  $n$  – число лет.

Расчет коэффициента нормы необходимости работ по КРС (в день)

Показатели	2015г.	2016г.	2017г.
Число ремонтов (по плану)	489	495	512
Число ремонтов (в день)	1,34	1,36	1,40
Коэффициент нормы необходимости работ по КРС	1,73		

Далее найдем оптимальное число бригад КРС.

$$N_{\text{опт.}} = N_{\text{бр}} * N_{\text{нпр}}, (9)$$

$$N_{\text{опт.}} = 9,6 * 1,73 = 16,6, \text{ округлив, получим } 17.$$

Использование данного показателя может повысить эффективность работ бригад КРС. Его следует устанавливать на год на базе показателей объемов работ за последние 3 года.

Итак, применение представленных методов организации труда может способствовать росту всех основных технико-экономических показатели нефтесервисного предприятия.

### **Библиографический список:**

1. Осиновская И.В. Реализация системного подхода в планировании капитального ремонта скважин [Текст] // Теория и практика общественного развития. – 2015. – № 12. – С. 250
2. Руднева Л.Н. Организация и управление деятельностью бурового предприятия в условиях сервисного обслуживания [Текст]. Учебное пособие. – Тюмень: ТюмГНГУ, 2010. – 170с.
3. Сольева К.Ю., Ханнанова Р.Р. Определение взаимосвязи технико-технологических и экономических эффектов при проведении работ по капитальному ремонту скважин [Текст] / К.Ю. Сольева, Р.Р. Ханнанова // Инновационная наука. – 2016. – № 9(21). – С. 190.

**УДК 663.83**

**Центроев М.В.**

канд. техн. наук, доцент кафедры

«Технология продуктов питания и бродильных производств»

Грозненский государственный нефтяной технический университет имени академика

М.Д. Миллионщикова (Россия)

**Ферзаули А.И.**

аспирант, стар. преподаватель кафедры

«Технология продуктов питания и бродильных производств»

Грозненский государственный нефтяной технический университет имени академика

М.Д. Миллионщикова (Россия)

## **ОБОГАЩЕНИЕ КОНЬЯКА ЭКСТРАКТИВНЫМИ ВЕЩЕСТВАМИ ПРИ ВЫДЕРЖКЕ**

***Аннотация:** В работе рассматривается новый метод обогащения молодого коньячного спирта экстрактивными веществами, тем самым улучшая органолептические показатели продукта. Для анализа представлен состав ароматических веществ молодых коньячных спиртов, полученных фракционной перегонкой спирта-сырца по классической технологии и выдержанный на папоротнике.*

***Ключевые слова:** коньячный спирт, дубовая клепка, аппарат шаранского типа, спирт – сырец, вай - папоротника, экстрактивные вещества.*

За последние годы в производство ординарных коньяков широко внедряется способ выдержки коньячных спиртов в металлических эмалированных резервуарах с погруженными дубовыми клепками. Однако дубовые клепки постепенно обедняются дубильными и красящими веществами. При необходимости с поверхности клепок снимают слой древесины и снова укладывают их в резервуары.

После залива на ранее использованные (3-4 раза) клепки коньячный спирт рекомендуется обогащать компонентами древесины методом тепловой обработки на клепках или стружках.

Более перспективно и экономично обогащать коньячный спирт экстрактивными веществами дуба в процессе перегонки.

Ранее был исследован процесс созревания и старения коньячных спиртов путем обогащения их экстрактивными веществами в процессе перегонки с использованием ультразвуковых колебаний.

Для проведения исследований была использована новая дубовая стружка и проведена частичная модернизация лабораторного спирто – перегонного аппарата шарантского типа.

Новую дубовую стружку для выщелачивания водорастворимых дубильных веществ помещают в холодную воду на 14 суток. Воду сменяют через 3-4 дня. Затем стружку обрабатывают 5% - ным горячим раствором соды, а потом горячей и холодной водой, для сушки оставляют при комнатной температуре. После сушки стружку разделяют на две части, одну часть обрабатывают теплом при 140°C до получения коричневого цвета. Для обогащения коньячного спирта экстрактивными веществами в процессе перегонки используют смесь обработанной теплом и необработанной стружку в соотношении 1:1.

Для проведения процесса спирт – сырец крепостью 32% об. наливали в перегонный куб, головные и хвостовые фракции отделяли через холодильник.

Медный змеевик находящийся в холодильнике, заполняли дубовой стружкой, приготовленной вышеизложенным способом. Внутри холодильника смонтирован магнитостриктор, подключенный к ультразвуковому генератору. При прохождении паров и конденсата коньячного спирта через дубовую стружку их обрабатывали ультразвуковыми колебаниями частотой 13,5 кГц в течение 20-30 мин. Контролем служил коньячный спирт, полученный пропуском через дубовую стружку без ультразвуковой обработки. Головные фракции были взяты по 1,5%, отбор средней фракции продолжался до показания спиртомера 50% об. Результаты анализа контрольных и опытных образцов коньячного спирта показывают, что по

количественному содержанию танина, экстракта, кислот, эфиров, альдегидов и ацетелей коньячный спирт, полученный предлагаемым способом, приближается к спиртам, выдержанным в дубовых бочках 1,5-3 года, он отличается сравнительно интенсивной окраской, приятным тонким ароматом и вкусом.

На газовом хроматографе был изучен состав ароматических веществ (табл.2) молодых коньячных спиртов, полученных фракционной перегонкой спирта - сырца по классической технологии, пропусканием через дубовую стружку и предлагаемым способом. Из данных табл. 2 видно, что во всех образцах коньячного спирта в виде следов представлены метилацетат, этилбутанол, бутанол-2, этилкаприлат, этилкаприлат и изоамилацетат.

**Таблица 1 - содержание ароматических веществ в молодом коньячном спирте**

Варианты	Танин	Экстракт	Кислоты	Альдегиды	Эфиры	Ацетали	рН
	г/л		мг/л				
Коньячный спирт, полученный шарантским способом, выдержанный 1,5 года	0,421	0,63	115,7	96,7	207,4	68,25	4,28
Коньячный спирт, полученный шарантским способом, выдержанный 3 года	0,504	0,84	122,9	101,9	216,1	73,22	4,10
Коньячный спирт, полученный пропусканием через дубовую стружку, невыдержанный	0,416	0,49	116,2	95,9	200,0	66,08	4,22
Коньячный спирт, полученный пропусканием через дубовую стружку с обработкой ультразвуком, невыдержанный	0,499	0,88	132,8	98,6	210,8	68,46	4,07

**Таблица 2 – состав ароматических веществ молодых коньячных спиртов, полученных фракционной перегонкой эгализированного спирта-сырца по классической технологии**

Ароматические вещества	Спирт, полученный		
	Классическим способом	Пропусканием через дубовую стружку	Пропусканием через дубовую стружку с обработкой ультразвуком
	мг/л		
Ацетальдегид	391	332	317
Этилформиат	-	4,6	6
Метилацетат	0,1	Следы	Следы
Этилацеталь	273	256	245
Этилацетат	300	261	215
Метанол	324	313	301
Этилбутанол	Следы	Следы	Следы
Бутанол-2	»	»	»
<i>n</i> -Пропанол	472	416	420
Изобутанол	497	391	375
<i>n</i> -Бутанол	21	16	15
Метил-2-бутанол-1	265	227	221
Метил-3-бутанол-1	1050	904	864
Гексанол	13	9	10
Этилкаприлат	Следы	Следы	Следы
Этиллактат	31	36	40
Фурфурол	Следы	Следы	Следы
Этилкапринат	»	»	»
Изоамилацетат	»	»	»
pH	2,75	3,95	3,14

По сравнению со спиртом, полученным по классической технологии, в спирте, полученном предлагаемым способом, уменьшается количество ацетальдегида, этилацетала, этилацетата, метанола, *n*-пропанола, изобутанола, *n*-бутанола, метил-2-бутанола-1, метил-3-бутанола-1. По количественному содержанию ароматических веществ спирты, полученные пропусканием через дубовые стружки и предлагаемым методом, существенно не отличаются.

На кафедре «Технологии продуктов питания и бродильных производств», ГГНТУ был проведен следующий эксперимент; был взят коньячный спирт – сырец крепостью 43% об, объемом 10 дал, в него внесли определенное количество высушенных вай – папоротника (обыкновенный) и настаивали в течении 30 – 45 дней. После чего на газовом хроматографе был изучен состав ароматических веществ (таб.3) молодых коньячных спиртов, выдержанных на папоротнике.

**Таблица 3 - состав ароматических веществ молодых коньячных спиртов, выдержанных на папоротнике**

Название компонента	Коньячный спирт настоянный на папоротнике
	мг/дм <sup>3</sup>
этилформиат	8.6074
метилацетат	7.94
этилацетат	362.44
изобутилацетат	0.61322
этилбутират	187.46
этилвалериат	2.4673
изоамилацетат	0.21996
этиллактат	1.2395
метилкаприлат	0.3603
этилкаприлат	19.412
этилкапринат	243.98
этилацеталь	834.74
	234.31
метанол	234.31
	1745.8
2-пропанол	1745.8
	12.798
2-бутанол	339.18
1-пропанол	374.7
изобутанол	192.06
1-бутанол	87.064

изоамиловый	970.17
1-амилол	13.811
1-гексанол	40.631
этанол	2030.4
диацетил	49.669
ацетоин	3.6849
фурфурол	1.3095
2.3-бутиленгликоль м...	7.1816
2.3-бутиленгликоль р...	11.133
5-метилфурфурол	21.758
уксусная к-та	1.7557
изомасляная к-та	46.822
масляная к-та	112.66
изо-валериановая к-та	2.679
валериановая к-та	1.924
капроновая к-та	0.84706
каприновый альдегид	7.4145
фенилэтанол	36.757
калий	162.28
натрий	35.316
магний	19.408
кальций	272.5
сиреневый альдегид	19.52
синаповый альдегид	18.74
конифериловый альдегид	4.263
ванилиновый альдегид	3.05
	3.756
	2.908
	0.7657

Интересные органолептические данные были получены после 6-месячной выдержки коньячных спиртов в дубовых бочках.

Коньячный спирт, полученный предлагаемым способом, характеризуется более развитым и приятным ароматом, и гармоничным вкусом; коньячные спирты,



полученные по классической технологии, пропусканием спирта через дубовые стружки, или выдержанные на папоротнике почти не отличаются.

Таким образом, при получении коньячного спирта предлагаемым нами методом коньячный спирт обогащается экстрактивными веществами, в нем усиливаются окислительные процессы, в результате чего улучшаются вкусовые свойства.

### Список литературы

1. Скурикин И.М. Химия коньяка и бренди, М. ДеЛи Принт, 2005. С. 225-252
2. Центроев М.В. Автореферат «Совершенствование технологии российского коньяка в условиях Чеченской Республики». 2011.
3. Журнал «Виноделие и виноградарство СССР». 1989. №6.

УДК 537

**Шмарин Н.В.**

магистрант кафедры замкнутых экологических систем

Сибирский государственный университет науки

и технологий имени академика М.Ф. Решетнева

(Россия, г. Красноярск)

## **АВТОПОЛИВ ВЫСШИХ РАСТЕНИЙ В СЖО С ИСПОЛЬЗОВАНИЕМ АППАРАТНО-ПРОГРАММНЫХ СРЕДСТВ ARDUINO**

***Аннотация:** в статье рассматриваются возможность применения аппаратной вычислительной платформы Arduino для организации многоканальной системы полива растений культивируемых на почвоподобном субстрате.*

***Ключевые слова:** почвоподобный субстрат, аппаратная платформа Arduino, многоканальная система полива.*

Полив необходимое условие для роста и развития любых растений. При недостатке воды клетки ослабляются и растения увядают. С помощью воды передвигаются питательные элементы, а благодаря её испарению происходит регулирование температуры растений [2]. В настоящее время существуют различные системы жизнеобеспечения (СЖО), в большинстве из них основными компонентами являются высшие растения. Основным нарушением в системе полива является превышение водной составляющей почвоподобного субстрата (ППС) над воздушной. Превышение оптимальной влажности вызывает снижение потребления раствора корнями из-за недостатка кислорода и способствует еще большему его заливу [1]. Автоматизация многоканальной системы полива необходима для обеспечения, своевременной и равномерной подачи воды в нужном объеме, что создаст комфортные условия для роста растений, а также сократит расход воды и повысит урожайность. Ежедневное участие человека в процессе полива сводится к минимуму. Полностью автоматизированные системы автополива можно собрать своими руками, укомплектовав

микроконтроллером. Микроконтроллер это так называемый мозг устройства, благодаря которому работает вся система.

Платы расширения, сенсоры и датчики Arduino - это аппаратная платформа, которая содержит простой интерфейс ввода-вывода и поддерживает среду разработки, реализующую открытый язык программирования. Arduino может служить основой для автономных устройств или может работать под управлением ПО, установленного на компьютере. Микроконтроллеры для Arduino отличаются наличием предварительно прошитого в них загрузчика (bootloader), с помощью которого программа загружается в микроконтроллер без использования отдельных аппаратных программаторов [3].

Рассмотрим одну из концепций автоматизированной системы полива на платформе Arduino. Для сборки понадобится некоторое количество компонентов: микроконтроллер - в данном случае выступает системой управления периферийных устройств, ирригатор - устройство, контролирующее влажность почвы. Ирригатор передает данные на датчик влажности, который укажет системе автополива на начало работы. Сам датчик достаточно простой в устройстве, принцип работы датчика следующий. Между двумя электродами создается небольшое напряжение. Если почва сухая, сопротивление велико и ток будет меньше. Если земля влажная - сопротивление меньше, ток - чуть больше. По итоговому аналоговому сигналу можно судить о степени влажности. Для подключения необходимых датчиков, потребуется плата расширения Troyka Shield. Данный «шилд» позволяет подключать большое количество модулей и сенсоров через стандартные шлейфы. Безусловно, жидкость по системе самостоятельно циркулировать не может, поэтому в конструкцию входит водяная помпа, основная задача которой - обеспечение циркуляции жидкости в системе. Микроконтроллер Arduino не может напрямую управлять большой нагрузкой, его выходы могут отдавать только небольшой ток. Для управления большой нагрузкой, такой как погружная помпа, необходим силовой ключ из линейки Troyka-модулей, выполненный на базе мощного полевого транзистора. Системе потребуется блок питания, оснащенный usb-входом. Для соединения устройств периферии, понадобятся соединительные провода.

Принцип работы системы: датчик анализирует статус влажности, после чего при необходимости происходит полив. Так ая система вполне сгодится, если автополив

требуется, например, в экспериментальных целях. Организация многоканальной системы легко осуществима, достаточно добавить необходимое количество узлов - помп и датчиков влажности. Таким образом, имея определённые знания в области программирования и проектирования, использование платформы Arduino в физическом эксперименте дает возможность просто и быстро решить множество технических задач, связанных с измерениями, передачей данных и управлением исполнительными устройствами при весьма умеренной стоимости. Стоит отметить, что при использовании Arduino, практически не требуется пайка, от неё удастся полностью отказаться или свести к минимуму. Не составит большого труда разрабатывать устройства, способные помочь человеку абсолютно в разных сферах деятельности, в том числе и в космической отрасли. В частности, при проведении разного рода экспериментов связанных с выращиванием растений.

#### Список литературы:

1. Полив на субстратных блоках [Электронный ресурс]URL: <http://greentalk.ru/topic/548/> (Дата обращения: 08.01.2019)
2. Роменская Е. Е., Бурунова А. М. Влияние внешних факторов на рост и развитие растений. - 2013. С. 22-24. <https://sibac.info/shcoolconf/natur/viii/33899> (дата обращения: 08.01.2019).
3. Денисов С. Ю., Симаков Е. Е. Устройство для автоматического полива растений на платформе Arduino // Юный ученый. — 2017. - №3. - С. 40-45. URL: <http://yun.moluch.ru/archive/12/912/> (дата обращения: 30.12.2018).

## СЕЛЬСКОХОЗЯЙСТВЕННЫЕ НАУКИ

УДК 631.6.02

**Безотечество М.И.**

Студентка 4 курса агрономического факультета  
Иркутский аграрный университет им. А.А. Ежевского  
(Россия, г. Иркутск)

### АНАЛИЗ ВЛИЯНИЯ ЖИВОТНОВОДОДЧЕСКОЙ ДЕЯТЕЛЬНОСТИ СССР НА СОСТОЯНИЕ ТАЖЕРАНСКОЙ СТЕПИ

*Аннотация:* в связи с проведением нерациональной политики Советского Союза в ведении сельского хозяйства, целью которой было наращивание экономической мощи, в настоящее время отголоски нерациональности проявляются в современном состоянии земель. В частности, острой проблемой является состояние особо охраняемых природных территорий, нарушенных животноводством, таких как тажераанские степи.

*Ключевые слова:* сельское хозяйство, животноводство, деградация почвы, особо охраняемые природные территории, тажераанские степи.

Как известно, сельское хозяйство является основой экономики любого государства, а главным базисом для ведения сельского хозяйства- земельные угодья. В связи с ведением внутренней политики, направленной на бурный экономический рост, в Советском Союзе сельское хозяйство занимало одну из важных ролей, и находилось на втором месте после промышленности в производстве валового общественного продукта и национального дохода СССР. В 1974 в Сибирском крае насчитывалось 1138 колхозов, где активно развивалось овцеводство. В валовой продукции сельского хозяйства СССР в 1986 году на долю растениеводства приходилось 45 %, животноводства — 55 %. Сельскохозяйственные угодья занимали (по состоянию на 1986 год) 559 млн га, из которых 27% приходились на сибирские колхозы [1].



Рис.1- Распределение сельскохозяйственных земель по угодьям по состоянию на 1986 г.

Так к примеру, в Иркутской области, в Ольхонском районе только в одном колхозе поголовье овец насчитывалось до 54 тысяч. Как известно, овцеводческое производство предполагает наличие большого числа пастбищ, но поскольку в советское время применяли экстенсивный метод ведения сельского хозяйства, все земли, прилегающие к сельским населенным пунктам, превращались в пастбища. Такой участи были подвержены многие земли в различных районах страны, однако, отличительной особенностью земель в Ольхонском районе является то, что они входят в число особо охраняемых природных территорий, а их самовосстановление крайне медленное, и может исчисляться десятками лет.

Тажеранские степи, располагающиеся на этих территориях, сохраняют свой уникальный климат особый засушливый микроклимат и древний доледниковый растительный мир, в следствии из изолированности обширным таежными массивами, и по своей структуре схожи с монгольскими южными степями, не характерные для таежной Сибири. Это самое северное местонахождение степей дауро-монгольского типа в Восточной Сибири. В тажеранских степях насчитывается около 58 видов эндемичных растений. Механический состав почвы- легкий суглинок, что является одним из наиболее благоприятных условий для ведения сельского хозяйства, а объемная масса почвы составляет  $0,93 \text{ г/см}^3$ .

Несмотря на то, что в прошлом Ольхонский район гордился своей мощностью овцеводства, в настоящее время животноводство на этой территории свелось к

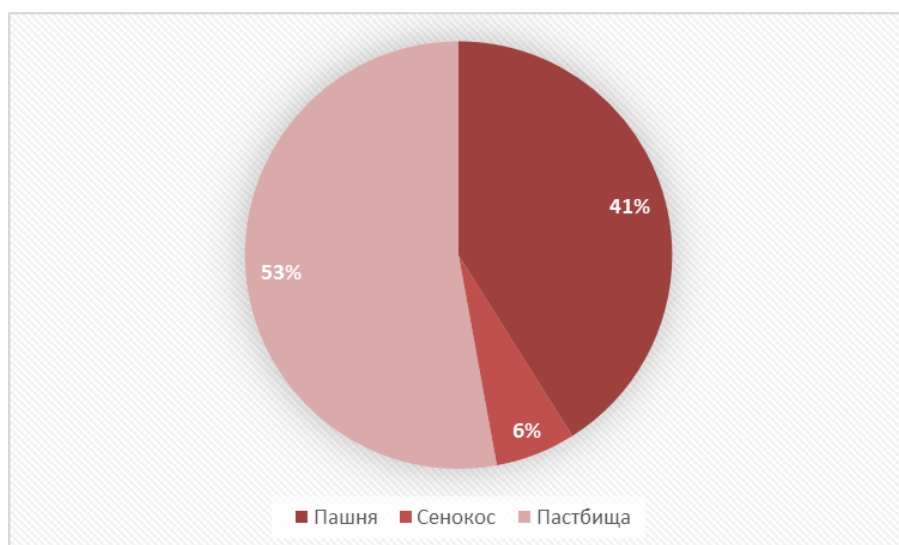
минимуму, в основном сельское хозяйство представляет собой личное подсобное хозяйство и несколько небольших крестьянско-фермерских хозяйств. На данном этапе такое снижение тенденции объясняется недостатком пригодных и правильно организованных пастбищ. В следствии нерационального управления земельными ресурсами, произошла деградация тажеранской степи. Стихийный выпас скота привел к уплотнению почвы в 1,5-2 раза, то есть к нарушению ее структуры. С увеличением объемной массы уменьшается пористость почв и при прочих равных условиях их водопроницаемость. Для большинства растений оптимальная плотность суглинистых почв равна 1 –1,2 г/см<sup>3</sup>. Отсутствие дернины на нарушенных участках ведет к эрозионным процессам, а как следствие к полному уничтожению плодородного слоя. Это также является неудовлетворительным условием для развития растений, плотная почва плохо или совсем не впитывает притекающую влагу. Для развития корневой системы растениям приходится затрачивать немало усилий на преодоление механического сопротивления. В переуплотненных почвах резко снижается содержание доступной для растений влаги, ухудшаются процессы газообмена между атмосферой и почвой. Все совокупные факторы влияют на самое главное свойство почвы – ее плодородие. Это также ведет к изменению почвенного покрова, травостой извержен, а мезофауна сокращается. И как следствие, угнетение биоты.

В результате, в настоящее время не восстановившиеся земли занимают достаточно большое пространство в Ольхонском районе, проводить полную рекультивацию которых нецелесообразно. Возможно только снизить негативные факторы, влияющие на самовосстановление тажеранской степи, такие как замена экстенсивных методов интенсивным животноводством, внедрением новых методик и технологий.

### Список литературы:

1. Народное хозяйство РСФСР за 70 лет: Стат. ежегодник / Госкомстат РСФСР. – М.: Финансы и статистика, 1987.